

Waschtrockner

Bedienungsanleitung

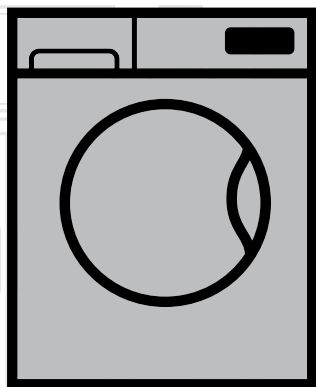

WDA 961431

DE

Dokument Nummer = 2820524455_DE/050116.1633

beko



Dieses Produkt wurde mit Hilfe neuester Technologie unter umweltfreundlichen Bedingungen hergestellt.









Bitte lesen Sie zuerst diese Anleitung!

Sehr geehrte Kundin, lieber Kunde,

Vielen Dank dafür, dass Sie sich für ein Beko-Produkt entschieden haben. Wir wünschen uns, dass unser Produkt, das mit hochwertiger und hochmoderner Technologie gefertigt wurde, zu Ihrer vollsten Zufriedenheit arbeitet. Lesen Sie daher bitte die gesamte Bedienungsanleitung und alle mitgelieferten Dokumente aufmerksam durch und bewahren Sie sie auf, damit Sie bei Bedarf darin nachlesen können. Falls Sie das Produkte an jemand anderen weitergeben sollten, vergessen Sie bitte nicht, die Anleitung ebenfalls auszuhändigen. Befolgen Sie alle Warnungen und Informationen in der Bedienungsanleitung. Bitte beachten Sie, dass diese Bedienungsanleitung für mehrere Modelle geschrieben wurde. Unterschiede zwischen den verschiedenen Modellen werden natürlich in der Anleitung erwähnt.

Die Symbole

In dieser Bedienungsanleitung verwenden wir folgende Symbole:

	GEFAHR <ul style="list-style-type: none">• Warnung vor Stromschlägen.
	GEFAHR <ul style="list-style-type: none">• Produkt ist schwer
	ACHTUNG <ul style="list-style-type: none">• Warnung vor gefährlichen Situationen, die eine Gefahr für Leben und Besitz darstellen können.
	ACHTUNG <ul style="list-style-type: none">•• Vorsichtsmaßnahmen.
	HINWEIS <ul style="list-style-type: none">• <i>Wichtige Informationen oder nützliche Tipps zum Gebrauch.</i>
	<ul style="list-style-type: none">• <i>Bitte lesen Sie die Bedienungsanleitung.</i>
	<ul style="list-style-type: none">• <i>Verpackungsmaterialien des Produktes werden aus recyclingfähigen Materialien entsprechend unseren nationalen Umweltrichtlinien hergestellt.</i>• <i>Entsorgen Sie Verpackungsmaterialien nicht über den Haus- oder anderen Müll. Bringen Sie sie zu den von örtlichen Behörden zugewiesenen Sammelstellen für Verpackungsmaterialien.</i>
	<ul style="list-style-type: none">• <i>„Allergy UK“ ist die Bezeichnung, unter der die The British Allergy Foundation auftritt. Das Gütesiegel wurde insbesondere für Menschen geschaffen, die unter Allergien leiden. Es besagt, dass ein Produkt Allergene eindämmt/vermindert/entfernt oder selbst nur einen sehr geringen Allergenanteil aufweist. Das Gütesiegel belegt, dass Produkte wissenschaftlich überprüft und nachvollziehbare Messergebnisse erzielt wurden.</i>

1 Wichtige Hinweise zu Sicherheit und Umwelt	7
1.1 Allgemeine Sicherheit	7
1.1.1 Elektrische Sicherheit	7
1.1.2 Produktsicherheit	8
1.1.3 Warnungen zum Trockner	9
1.2 Zweckmäßiger Einsatz	11
1.3 Sicherheit von Kindern	11
1.4 Einhaltung von WEEE-Vorgaben und Altgeräteentsorgung	12
1.5 Verpackungsinformationen	12
2 Ihr Waschtrockner	13
2.1 Übersicht	13
2.2 Lieferumfang	14
2.3 Technische Daten	15
3 Installation/Aufstellung	16
3.1 Der richtige Aufstellungsort	16
3.2 Transportstabilisatoren entfernen	17
3.3 Transportsicherungen entfernen	17
3.4 Bündige Aufstellung unter einer Arbeitsplatte	18
3.5 Wasseranschluss	19
3.6 Wasserablauf anschließen	20
3.7 Füße einstellen	21
3.8 Elektrischer Anschluss	22
3.9 Gerät transportieren	22
4 Vorbereitung	23
4.1 Wäsche sortieren	23
4.2 Wäsche vorbereiten	24
4.3 Tipps zum Energiesparen	25
4.4 Erste Inbetriebnahme	25
4.5 Die richtige Wäschemenge	26
4.6 Wäsche in die Maschine geben	26
4.7 Waschmittel und Weichspüler verwenden	27
4.7.1 Waschmittelschublade	27
4.7.2 Waschmittel, Weichspüler und andere Reinigungsmittel	27
4.7.3 Der richtige Waschmitteltyp	27
4.7.4 Die richtige Waschmittelmenge	28
4.7.5 Weichspüler	28
4.7.6 Flüssigwaschmittel	28
4.7.6.1 Bei Geräten mit Flüssigwaschmittelbehälter:	28
4.7.6.2 Bei Geräten ohne Flüssigwaschmittelbehälter:	28

4.7.7 Gel- und Tab-Waschmittel	28
4.7.8 Wäschestärke	29
4.7.9 Bleichmittel.....	29
4.7.10 Kalkentferner	29
4.8 Nützliche Tipps zum Waschen	30
4.9 Nützliche Tipps zum Trocknen	31

5 Bedienung 32

5.1 Bedienfeld.....	32
5.2 Symbole im Display	33
5.3 Maschine vorbereiten	33
5.4 Waschprogrammauswahl	34
5.5 Waschprogramme	34
<i>Koch-/Buntwäsche</i>	35
<i>Pflegeleicht</i>	35
<i>Wolle</i>	36
<i>Buntwäsche Eco (Baumwoll-Öko (Buntwäsche –Öko))</i>	36
<i>Feinwäsche</i>	36
<i>Handwäsche</i>	36
<i>Express</i>	37
<i>Super Express 14</i>	37
<i>Hemden</i>	38
<i>Spülen</i>	38
<i>Schleudern+Abpumpen (Schleudern + Abpumpen)</i>	
5.6 Temperatur auswählen.....	38
5.7 Schleudergeschwindigkeit wählen	39
5.7.1 Wenn Sie Ihre Wäsche nach dem Spülstopp schleudern möchten:.....	40
5.8 Trocknungsprogramme	41
<i>Pflegeleicht Trocknen (Synthetik trocknen)</i>	41
<i>Koch-/Buntwäsche Trocknen (Baumwolle trocknen)</i>	41
5.9 Wasch- und Trocknungsprogramme	41
<i>6 kg Wash+Dry (6 kg Waschen + Trocknen)</i>	41
<i>Wash+Wear (Waschen + Tragen)</i>	42
<i>BabyProtect+ Wash & Dry</i>	42
5.10 Programm- und Verbrauchstabelle	43
5.11 Zusatzfunktionen auswählen	45
<i>Vorwäsche</i>	46
<i>Bügelleicht</i>	46
<i>Trocknen</i>	46
5.12 Trocknungsgrade	46
5.12.1 Bügeltrocken 	46

5.12.2 Schranktrocken 	46
5.12.3 Extraschrantrocken 	46
5.12.4 Feinwäsche trocknen 	46
5.12.5 Zeitbasiertes Trocknen	46
5.13 Zeitanzeige	47
5.14 Endzeit	47
5.15 Programm starten	48
5.16 Türsperre	49
5.17 Änderungen nach Programmstart	49
5.17.1 Hinzugeben von Wäsche nach dem Programmstart:	49
5.17.2 Maschine anhalten (Pause):	49
5.17.3 Änderung der Programmauswahl nach Programmstart:	49
5.17.4 Zusatzfunktionen, Geschwindigkeit und Temperatur ändern	50
5.18 Kindersicherung	50
5.18.1 So schalten Sie die Kindersicherung ein:	50
5.18.2 So schalten Sie die Kindersicherung ab:	50
5.19 Programme abbrechen	51
5.20 Programmende	51
5.21 Einstellungsmenü aufrufen	51
5.21.1 Sprachauswahl ändern	52
5.21.2 Bildschirmhelligkeit ändern	52
5.21.3 Akustische Warnung ein- und ausschalten	53
5.22 Programm Memory (Favorit)	53
5.22.1 So speichern Sie ein neues Lieblingsprogramm:	53
5.22.2 So wählen Sie ein Lieblingsprogramm:	53
5.23 Ihr Gerät ist mit einem „Bereitschaftsmodus“ ausgestattet	54

6 Reinigung und Wartung **55**

6.1 Waschmittelschublade reinigen	55
6.2 Waschmaschinentür und Trommel reinigen	55
6.3 Luftansaugfilter reinigen	56
6.4 Gehäuse und Bedienfeld reinigen	57
6.5 Wasserzulaufilter reinigen	57
6.6 Restliches Wasser ablaufen lassen und Pumpenfilter reinigen	57
6.6.1 So lassen Sie das Wasser ab und reinigen einen verschmutzten Filter:	58
6.6.2 So lassen Sie das Wasser ab:	58

7 Problemlösung **59**

1 Wichtige Hinweise zu Sicherheit und Umwelt

In diesem Abschnitt finden Sie Hinweise, die für Ihre und die Sicherheit anderer Personen unerlässlich sind. Halten Sie sich unbedingt an diese Hinweise, damit es nicht zu Verletzungen oder Sachschäden kommt. Bei Nichteinhaltung dieser Anweisungen erlöschen sämtliche Garantieansprüche.

1.1 Allgemeine Sicherheit

ACHTUNG



- Dieses Produkt kann von Kindern im Alter von mindestens 8 Jahren sowie von Personen, deren physische, sensorische oder geistige Fähigkeiten vermindert sind, oder die einen Mangel an Erfahrung und Kenntnissen verwendet werden, sofern sie beaufsichtigt bzw. über den sicheren Umfang mit dem Gerät und den damit verbundenen Gefahren unterrichtet wurden. Kinder müssen beaufsichtigt werden, damit sie nicht mit dem Produkt spielen. Reinigungs- und Wartungsarbeiten, die vom Anwender durchgeführt werden können, sollten nicht von Kindern ausgeführt werden, sofern sie nicht beaufsichtigt werden.

ACHTUNG



- Stellen Sie das Produkt niemals auf einen Teppichboden. Andernfalls kann die geringe Luftzirkulation unter dem Gerät eine Überhitzung der elektrischen Bauteile verursachen. Dies kann zu Problemen mit Ihrem Gerät führen.

HINWEIS



- *Lassen Sie Installations- und Reparaturarbeiten grundsätzlich vom autorisierten Kundendienst ausführen. Der Hersteller haftet nicht bei Schäden, die durch den Eingriff nicht autorisierter Personen entstehen.*

1.1.1 Elektrische Sicherheit

GEFAHR



- **Bei Fehlfunktionen darf das Gerät erst dann wieder in Betrieb genommen werden, nachdem es durch den autorisierten Kundendienst repariert wurde. Es besteht Stromschlaggefahr!**
- **Gießen Sie niemals Wasser oder andere Flüssigkeiten direkt auf das Gerät! Es besteht Stromschlaggefahr!**

ACHTUNG



- Falls das Netzkabel beschädigt ist, muss es zur Vermeidung möglicher Gefahren vom Hersteller, vom Kundendienst oder einer ähnlich qualifizierten Person (idealerweise einem Elektriker) bzw. einer vom Importeur zugewiesenen Person ersetzt werden.

Wichtige Hinweise zu Sicherheit und Umwelt

ACHTUNG



- Ziehen Sie den Netzstecker, wenn Sie das Gerät nicht benutzen.
- Berühren Sie den Stecker niemals mit feuchten oder gar nassen Händen! Ziehen Sie den Netzstecker niemals, indem Sie am Kabel ziehen: Fassen Sie grundsätzlich den Stecker selbst.
- Vor Aufstellung, Wartung, Reinigung und vor Reparaturen muss unbedingt der Netzstecker gezogen werden.
- Schließen Sie das Gerät nicht über Verlängerungskabel oder Mehrfachsteckdosen an.

HINWEIS



- *Nach einem Stromausfall setzt das Gerät den Betrieb wieder automatisch fort. Wenn Sie ein Programm abbrechen möchten, schauen Sie sich bitte den Abschnitt „Programm abbrechen“ an.*

1.1.2 Produktsicherheit

GEFAHR



- **Öffnen Sie niemals die Tür des Gerätes, nehmen Sie niemals den Filter heraus, wenn sich noch Wasser in der Trommel befindet. Andernfalls bestehen Überschwemmungsgefahr und Verbrühungsgefahr durch heißes Wasser.**

ACHTUNG



- **Wasserzulauf- und Wasserablaufschläuche müssen fixiert und dürfen nicht beschädigt werden. Andernfalls kann Wasser auslaufen.**

HINWEIS



- *Versuchen Sie niemals, die Waschmaschinentür mit Gewalt zu öffnen. Die Gerätetür lässt sich erst ein paar Minuten nach dem Ende des Waschzyklus öffnen. Die Gerätetür öffnet sich nicht, falls die Maschine nach einem Programm nicht ausreichend abgekühlt ist. Sie können eine schnellere Abkühlung der Maschine ermöglichen, indem Sie ein 10-minütiges Trocknungsprogramm laufen lassen; warten Sie alternativ, bis sich das Gerät von selbst abgekühlt hat. Versuchen Sie niemals, die Tür mit Gewalt zu öffnen. Tür und Schließmechanismus könnten beschädigt werden.*
- *Meiden Sie verschließbare, Schiebe- oder Klapptüren, die das vollständige Öffnen der Gerätetür am Aufstellungsort der Maschine verhindern könnten.*
- *Halten Sie sich an die Hinweise auf Pflegeetiketten und auf der Waschmittelpackung.*
- *Verwenden Sie ausschließlich für Waschmaschinen geeignete Waschmittel, Weichspüler und Zusatzstoffe.*
- *Stellen Sie dieses Produkt nicht an Orten auf, an denen es Witterungen ausgesetzt ist.*
- *Manipulieren Sie die Bedienelemente nicht.*

1.1.3 Warnungen zum Trockner

GEFAHR



- Da Wäsche, die zuvor mit Benzin/Dieselöl, Trockenreinigungsmitteln oder anderen brennbaren bzw. explosiven Materialien gereinigt, gewaschen oder verschmutzt wurde, brennbare oder explosive Dämpfe absondern kann, darf diese nicht in der Maschine getrocknet werden. Es besteht Brandgefahr.
- Mit flüssigem Speiseöl, Aceton, Alkohol, Benzin, Gasöl, Fleckentferner, Terpentin, Wachs oder Wachsentsferner verschmutzte Wäsche muss vor der Trocknung mit heißem Wasser und viel Waschmittel gereinigt werden. Es besteht Brandgefahr.
- Durch Schaumstoff (Latexschaum) gestützte Wäsche oder Kissen, Duschhauben, wasserabweisende Textilprodukte, gummigestützte Materialien und Schaumstoffpolster sollten nicht in der Maschine getrocknet werden. Es besteht Brandgefahr.
- Wenn Sie Waschmittelkugeln, Dosierkugeln, Wäschebeutel oder andere Dinge aus Kunststoff zum Waschen in der Maschine einsetzen, können diese beim Trocknen schmelzen. Verwenden Sie solche Produkte nicht beim Trocknen. Es besteht Brandgefahr.
- Führen Sie die Trocknungsfunktion niemals durch, wenn Sie industrielle Chemikalien zur Reinigung einsetzen. Es besteht Brandgefahr.

GEFAHR



- Berühren Sie das Türglas nach dem Trocknen nicht mit bloßen Händen. Es besteht Verbrennungsgefahr.
- Damit die Wäsche eine bestimmte Temperatur nicht übersteigt und beschädigt wird, wird im letzten Schritt eine Kühlung durchgeführt. Falls Sie die Gerätetür vor Abschluss der Kühlung öffnen, setzen Sie sich möglicherweise heißem Dampf aus. Es besteht Verbrühungsgefahr.
- Wenn Trocknungsprogramme unterbrochen werden (Programmabbruch oder Stromausfall), ist die Wäsche in der Maschine möglicherweise heiß. Seien Sie vorsichtig.

ACHTUNG



- Stoppen Sie das Gerät nicht vor Abschluss des Trocknungsprogrammes. Falls Sie es stoppen müssen, nehmen Sie schnell die gesamte Wäsche heraus und breiten sie an einem geeigneten Ort aus, damit sie abkühlen kann.
- Trocknen Sie keine Tüllvorhänge, Teppiche oder Decken in der Maschine.
- Ihr Gerät eignet sich zum Betrieb bei Umgebungstemperaturen zwischen 0 °C und +35 °C.
- Bei Umgebungstemperaturen zwischen 15 und 25 °C funktioniert Ihr Gerät optimal.
- Achten Sie darauf, dass keine Haustiere in das Gerät klettern. Prüfen Sie den Innenraum des Gerätes vor dem Einsatz.
- Überladen Sie die Maschine beim Trocknen nicht. Befolgen Sie die zur Trocknung angegebene maximale Beladung.

ACHTUNG



- Wäsche, die aus Leder besteht bzw. Leder enthält (z. B. Lederflicken etc.), sollte nicht getrocknet werden. Lederteile können Verfärbungen verursachen.
- Schalten Sie das Gerät bei Fehlern, die anhand der in den Sicherheitshinweisen angegebenen Informationen nicht behoben werden können, aus. Ziehen Sie den Netzstecker, wenden Sie sich an den autorisierten Kundendienst.
- Sie können Wäsche im Waschtrockner nur waschen, nur trocknen oder sowohl waschen als auch trocknen. Das Gerät sollte nicht über einen langen Zeitraum nur zum Trocknen von feuchter Wäsche genutzt werden. Falls das Gerät nur zum Trocknen verwendet wird, sollte nach jedem 15. Durchgang ein beliebiges Kurzwaschprogramm (leer) durchgeführt werden.
- Kontrollieren Sie vor dem Beladen der Maschine sämtliche Wäschestücke; stellen Sie sicher, dass die Taschen leer sind und keine Gegenstände, wie Feuerzeuge, Münzen, Metallteile, Nadeln etc., enthalten.
- Unterwäsche mit Metallbügeln sollte nicht in der Maschine getrocknet werden. Metallbügel können während der Trocknung herausrutschen oder brechen und dadurch die Wäsche beschädigen.
- Trocknen Sie keine voluminöse Wäsche, wie Bettdecken und dergleichen, in der Maschine. Andernfalls kann die Wäsche beschädigt werden.

HINWEIS



- *Trocknen Sie keine ungewaschene Wäsche in der Maschine.*
- *Verwenden Sie in der Maschine keine Weichspüler oder Antistatikprodukte, sofern diese nicht vom Hersteller empfohlen werden.*
- *Weichspüler und ähnliche Produkte sollte entsprechend den Herstelleranweisungen verwendet werden.*
- *Trocknen Sie keine empfindlichen Textilien, wie Seide, Wollwaren etc., in der Maschine. Andernfalls kann Wollwaren einlaufen; empfindliche Textilien können beschädigt werden.*
- *Prüfen Sie vor dem Trocknen und Waschen die Symbole am Pflegeetikett der Wäsche.*

1.2 Zweckmäßiger Einsatz

HINWEIS



- *Dieses Produkt wurde für den Hausgebrauch entwickelt. Es darf nicht für kommerzielle Zwecke und nicht außerhalb seines bestimmungsgemäßen Einsatzgebietes eingesetzt werden.*
- *Verwenden Sie das Gerät nur zum Waschen, Spülen und Trocknen von Textilien, die entsprechend gekennzeichnet sind.*
- *Der Hersteller haftet nicht bei Schäden, die durch falschen Gebrauch oder unsachgemäßen Transport entstehen.*
- *Die Einsatzzeit Ihres Gerätes beträgt 10 Jahre. In diesem Zeitraum erhalten Sie Original-Ersatzteile, damit Ihr Gerät seine Funktion stets optimal erfüllen kann.*

1.3 Sicherheit von Kindern

ACHTUNG



- **Halten Sie Kinder unter 3 Jahren vom Gerät fern, sofern diese nicht ständig beaufsichtigt werden.**
- **Verpackungsmaterialien können eine Gefahr für Kinder darstellen. Lagern Sie sämtliche Verpackungsmaterialien an einem sicheren Ort und außerhalb der Reichweite von Kindern.**
- **Elektrogeräte können für Kinder gefährlich sein. Halten Sie Kinder im Betrieb daher unbedingt vom Gerät fern. Lassen Sie Kinder nicht mit dem Gerät spielen. Nutzen Sie die Kindersicherung, damit Kinder das Gerät nicht manipulieren können.**
- **Vergessen Sie nicht, die Tür des Gerätes zu schließen, wenn Sie den Raum verlassen.**
- **Bewahren Sie alle Wasch- und Zusatzmittel an einem sicheren Ort außerhalb der Reichweite von Kindern auf, beispielsweise indem Sie den Deckel des Waschmittelbehälters schließen oder die Waschmittelverpackung versiegeln.**

1.4 Einhaltung von WEEE-Vorgaben und Altgeräteentsorgung



- Dieses Produkt erfüllt die Vorgaben der EU-WEEE-Direktive (2012/19/EU). Das Produkt wurde mit einem Klassifizierungssymbol für elektrische und elektronische Altgeräte (WEEE) gekennzeichnet.
- Dieses Gerät wurde aus hochwertigen Materialien hergestellt, die wiederverwendet und recycelt werden können. Entsorgen Sie das Gerät am Ende seiner Einsatzzeit nicht mit dem regulären Hausmüll; geben Sie es stattdessen bei einer Sammelstelle zur Wiederverwertung von elektrischen und elektronischen Altgeräten ab. Ihre Stadtverwaltung informiert Sie gerne über geeignete Sammelstellen in Ihrer Nähe.
- Einhaltung von RoHS-Vorgaben:
- Das von Ihnen erworbene Produkt erfüllt die Vorgaben der EU-RoHS Direktive (2011/65/EU). Es enthält keine in der Direktive angegebenen gefährlichen und unzulässigen Materialien..

1.5 Verpackungsinformationen

- Verpackungsmaterialien des Produktes werden aus recyclingfähigen Materialien entsprechend unseren nationalen Umweltrichtlinien hergestellt. Entsorgen Sie Verpackungsmaterialien nicht über den Haus- oder anderen Müll. Entsorgen Sie sie bei durch lokale Behörden zugewiesenen Sammelstellen für Verpackung.

2 Ihr Waschtrockner

2.1 Übersicht

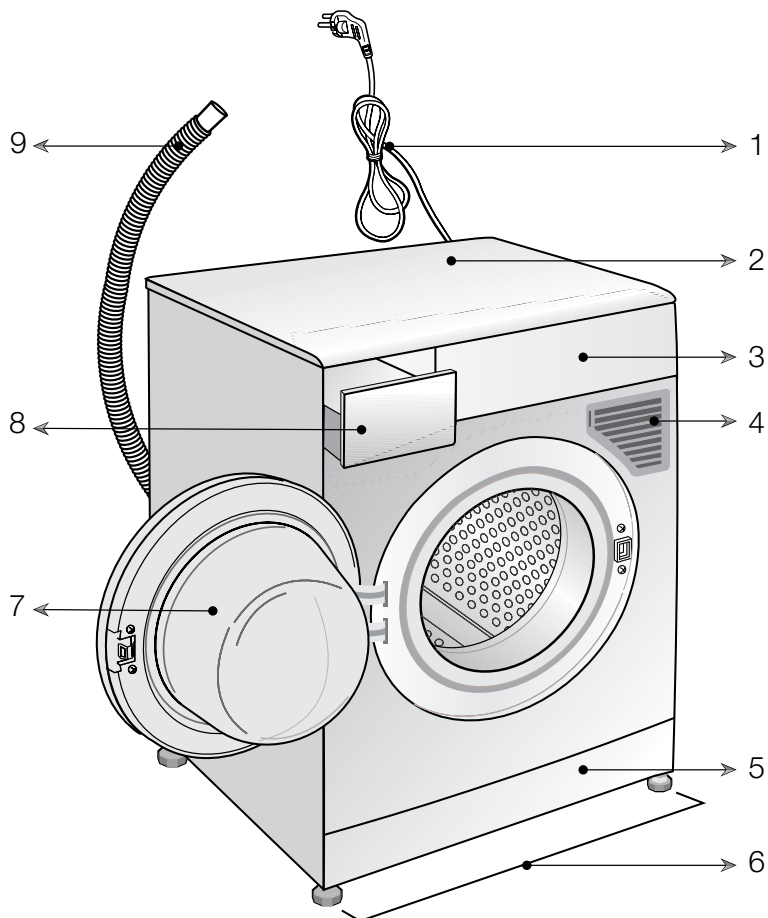

- 1 - Netzkabel
- 2 - Deckplatte
- 3 - Bedienfeld
- 4 - Zuluftfilter
- 5 - Abwasserfilterklappe
- 6 - Einstellbare FüÙe
- 7 - Tür
- 8 - Waschmittelschublade
- 9 - Wasserabflussschlauch

2.2 Lieferumfang

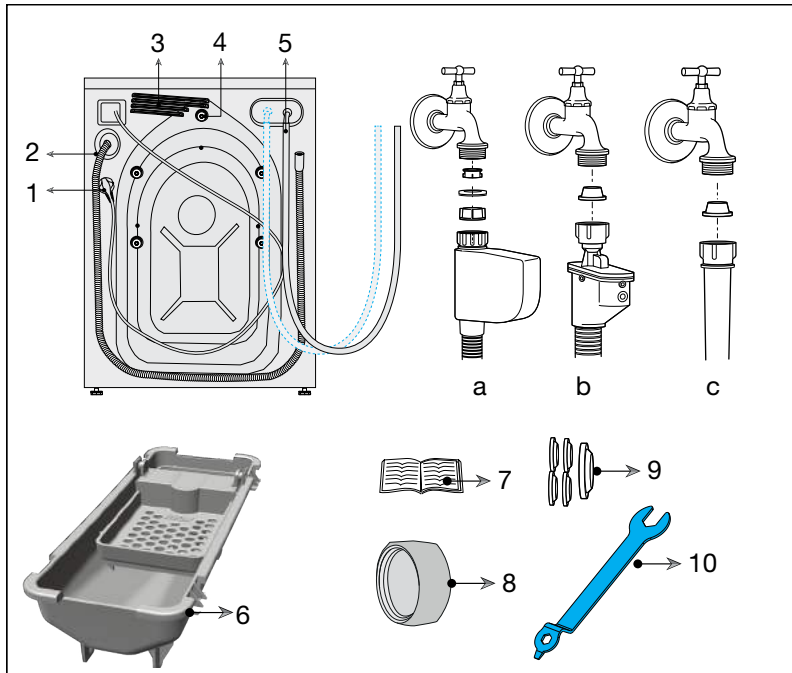

- 1 - Netzkabel
- 2 - Wasserablaufschlauch
- 3 - Abluftbereich
- 4 - Transportsicherungen*
- 5 - Wasserzulaufschlauch (einer der folgenden Filtertypen wird für den Schlauchanschluss verwendet)
 - a - Elektronische Wassersperre
 - b - Mechanische Wassersperre
 - c - Standard
- 6 - Flüssigwaschmittelbehälter**
- 7 - Bedienungsanleitung
- 8 - Blindstopfen***
- 9 - Kunststoffstopfen
- 10 - Schalter

* Die Anzahl der Transportsicherungen kann je nach Gerätemodell variieren.

** Wird je nach Gerätemodell mit dem Gerät geliefert.

*** Wird mitgeliefert, falls Ihr Gerät mit zwei Wasserzuläufen an der Rückseite ausgestattet ist.

2.3 Technische Daten

Gemäß Verordnung der Kommission (EU) Nr.96/60/EC/1996

Herstellernamen oder Marken	Beko
Modellname	WDA 961431
Waschen/Trocknen-Energieeffizienzklasse ⁽¹⁾	A
Waschen-Energieeffizienzklasse ⁽¹⁾	A
Waschen/Trocknen-Energieverbrauch – pro voller Beladung (kWh)	6.12
Waschen-Energieverbrauch – pro voller Beladung (kWh)	1.03
Jährlicher Waschen/Trocknen-Energieverbrauch (kWh) ⁽²⁾	1224
Jährlicher Waschen Energieverbrauch (kWh) ⁽²⁾	206
Waschen/Trocknen-Wasserverbrauch – pro voller Beladung (L)	61
Waschen-Wasserverbrauch – pro voller Beladung (L)	53
Jährlicher Waschen/Trocknen-Wasserverbrauch (L) ⁽³⁾	12200
Jährlicher Waschen Wasserverbrauch (L) ⁽³⁾	10600
Schleudertrocknen-Effizienzklasse / Skala von A (höchste Effizienz) bis G (niedrigste Effizienz)	A
Maximale Schleudergeschwindigkeit (U/min)	1400
Waschen/Schleudern/Trocknen-Luftschallemissionen (dB)	55/77/69
Eingebaut	Nein
Waschen-Nennkapazität (kg)	9
Trocknen-Nennkapazität (kg)	6
Höhe (cm)	84
Breite (cm)	60
Tiefe (cm)	63
Nettogewicht (±4 kg)	86
Einzelwassereinlass/Doppelwassereinlass	• / -
• Verfügbar	
Stromversorgung (V/Hz)	230 V / 50Hz
Maximaler Strom (A)	10
Gesamtleistung (W)	2200

(1) Skala von A (höchste Effizienz) bis G (geringste Effizienz)

(2) Waschen/Trocknen-Energieverbrauch basierend auf 200 Standard-Vollwaschladungen. Der tatsächliche Energieverbrauch hängt von der individuellen Nutzung des Gerätes ab.

(3) Waschen/Trocknen-Wasserverbrauch basierend auf 200 Standard-Vollwaschladungen. Der tatsächliche Wasserverbrauch hängt von der individuellen Nutzung des Gerätes ab.

Im Zuge der Qualitätsverbesserung können sich die technischen Daten dieses Gerätes ohne Vorankündigung ändern.

HINWEIS



- Bei den Abbildungen in dieser Anleitung handelt es sich um schematische Darstellungen, die möglicherweise nicht exakt mit Ihrem Gerät übereinstimmen.
- Die am Gerät oder in der Dokumentation angegebenen Werte wurden unter Laborbedingungen in Übereinstimmung mit den zutreffenden Normen ermittelt. Diese Werte können je nach Einsatz- und Umweltbedingungen variieren.

3 Installation/Aufstellung

Lassen Sie Ihr Gerät vom autorisierten Kundendienst in Ihrer Nähe installieren. Wenn Sie Ihre Maschine betriebsbereit machen, achten Sie darauf, dass Wasserzulauf und Wasserablauf in einwandfreiem Zustand sind (schauen Sie dazu auch in die Bedienungsanleitung), ehe Sie sich an den Kundendienst wenden. Falls dies nicht der Fall sein sollte, lassen Sie die nötigen Arbeiten durch einen qualifizierten Klempner und/oder Techniker ausführen.

GEFAHR



- **Lassen Sie Aufstellung und elektronische Anschlüsse des Produktes von einem autorisierten Kundendienstmitarbeiter durchführen. Der Hersteller haftet nicht bei Schäden, die durch den Eingriff nicht autorisierter Personen entstehen.**

GEFAHR



- **Das Gerät ist schwer, sollte daher nicht von nur einer Person getragen werden.**

ACHTUNG



- **Untersuchen Sie das Gerät vor der Installation auf eventuelle, sichtbare Defekte. Falls Defekte vorliegen, darf das Gerät nicht installiert werden. Beschädigte Geräte können gefährlich sein.**

ACHTUNG



- Die Vorbereitung des Aufstellungsortes, der Wasserzu- und -ableitung sowie des elektrischen Anschlusses sind Sache des Kunden.
- Achten Sie darauf, dass Wasserzulauf- und -ablaufschläuche sowie das Netzkabel nicht geknickt und nicht anderweitig beschädigt werden, wenn Sie das Gerät nach dem Anschluss an Ort und Stelle rücken oder es reinigen.

3.1 Der richtige Aufstellungsort

- Stellen Sie das Produkt auf einen festen, flachen und ebenen Untergrund. Stellen Sie das Gerät nicht auf langflorigen Teppichen oder ähnlichen Unterlagen auf.
- Stellen Sie das Gerät nicht auf das Netzkabel.
- Stellen Sie das Gerät nicht an Stellen auf, an denen die Temperatur unter 0 °C abfallen kann. (Siehe Warnhinweise zum Trocknen)
- Sorgen Sie für einen Abstand von mindestens 1,5 cm zwischen den Seiten des Gerätes und anderen Möbelstücken.
- Meiden Sie verschließbare, Schiebe- oder Klapptüren, die das vollständige Öffnen der Gerätetür am Aufstellungsort der Maschine verhindern könnten.
- Betreiben Sie das Gerät an einem gut belüfteten und staubfreien Ort.
- Stellen Sie das Produkt nicht auf ein Podest oder in die Nähe der Kante eines Sockels ohne Befestigung.

3.2 Transportstabilisatoren entfernen

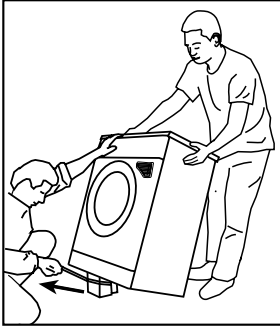

Zum Entfernen der Transportstabilisatoren neigen Sie die Maschine etwas nach hinten. Entfernen Sie die Stabilisatoren durch Ziehen am Band.

GEFAHR



- **Das Produkt ist schwer. Entfernen Sie die Stabilisatoren wie abgebildet.**
- **Achten Sie dabei darauf, dass Ihre Hand nicht unter der Maschine eingeklemmt wird.**

3.3 Transportsicherungen entfernen

ACHTUNG



- Entfernen Sie die Transportsicherungen erst nachdem die Transportstabilisatoren entfernt wurden.
- Entfernen Sie die Transportsicherungen vor der Inbetriebnahme der Waschmaschine! Andernfalls kann das Produkt beschädigt werden.

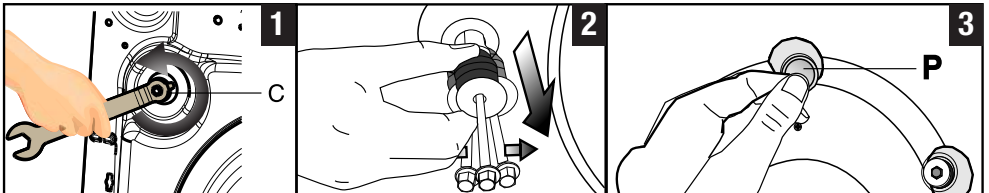

- 1 Lösen Sie sämtliche Bolzen mit dem Werkzeug (dieses finden Sie in der Tüte mit der Bedienungsanleitung), bis sie sich frei drehen lassen. **(C)**
- 2 Entfernen Sie die Transportsicherungen, indem Sie diese vorsichtig herausdrehen.
- 3 Setzen Sie die Kunststoffabdeckungen (diese finden Sie in der Tüte mit der Bedienungsanleitung) in die Löcher an der Rückwand ein. **(P)**

HINWEIS



- *Bewahren Sie die Transportsicherungen an einem sicheren Ort auf. Sie brauchen sie, wenn Sie die Maschine zukünftig transportieren möchten.*
- *Transportieren Sie das Gerät niemals ohne korrekt angebrachte Transportsicherungen!*

3.4 Bündige Aufstellung unter einer Arbeitsplatte

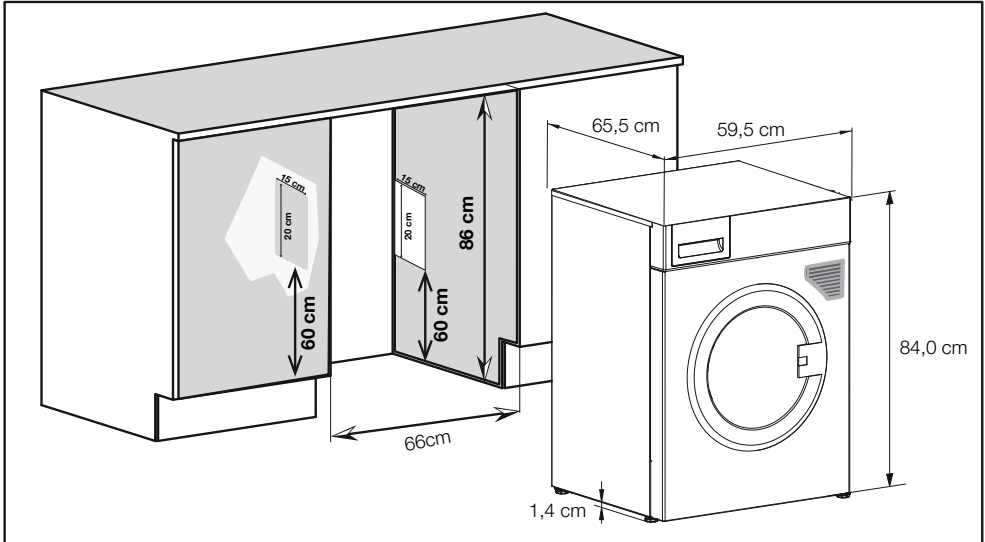

ACHTUNG



- Ihre Maschine sollte niemals ohne obere Abdeckung betrieben werden.
- Wenn der Wäschetrockner unter einer Arbeitsplatte aufgestellt wird, sollte das Gerät niemals durch eine Schranktür blockiert werden.
- Wenn der Wäschetrockner unter einer Arbeitsplatte aufgestellt wird, müssen Lüftungsöffnungen auf der linken und rechten Seite des Schrankes gebohrt werden.

HINWEIS



- Befolgen Sie bei Installation des Produktes unter einer Arbeitsplatte die obigen Abmessungen. Diese Abmessungen sind zur Vermeidung jeglicher Leistungsänderungen Ihres Gerätes unverzichtbar.
- Der Wäschetrockner kann unter einer Arbeitsplatte genutzt werden, sofern die Höhe der Arbeitsplatte dies zulässt.
- Halten Sie bei Aufstellung unter einer Arbeitsplatte oder in einem Schrank einen Freiraum von mindestens 3 cm zwischen Seitenwänden und Rückseite des Produktes und der Wand ein.

3.5 Wasseranschluss

HINWEIS



- Die Maschine benötigt zum Arbeiten einen Wasserdruck zwischen 1 und 10 bar (0,1 bis 1 MPa). (In der Praxis bedeutet dies, dass innerhalb einer Minute 10 bis 80 Liter Wasser aus dem voll geöffneten Wasserhahn laufen müssen, damit Ihre Maschine richtig arbeiten kann.) Falls der Wasserdruck höher sein sollte, verwenden Sie ein Druckreduzierventil.
- Wenn Sie ein Gerät mit doppeltem Wasserzulauf mit nur einem Wasserzulauf (Kaltwasser) nutzen möchten, muss der mitgelieferte Blindstopfen am Warmwasserzulaufventil installiert werden. (Dies gilt für Geräte, die mit einem Blindstopfen geliefert werden.)

ACHTUNG



- Modelle mit einzelner Wasserzulauf sollten nicht an den Warmwasserhahn angeschlossen werden. Falls Sie dies dennoch versuchen, wird Ihre Wäsche beschädigt – oder das Gerät wechselt in den Sicherheitsmodus und arbeitet nicht.
- Verwenden Sie keine alten oder gebrauchten Wassereinlaufschläuche mit Ihrem neuen Gerät. Diese können zu Verschmutzungen Ihrer Wäsche führen.

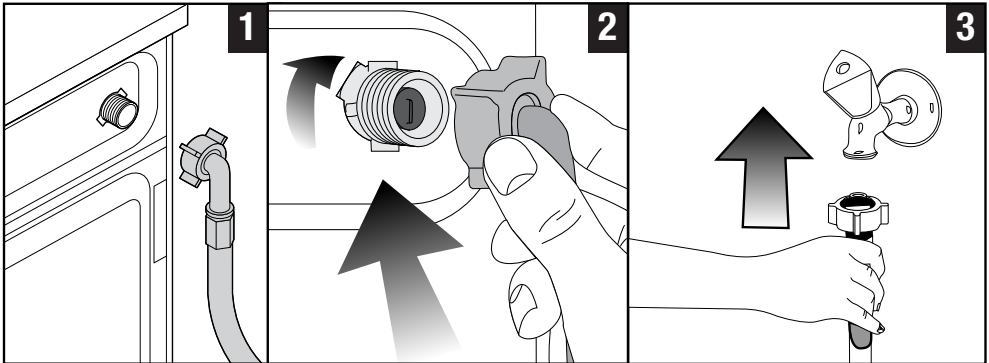

- 1 Schließen Sie die mit der Maschine gelieferten Spezialschläuche an die Wasserzulaufe des Gerätes an. Der rote Schlauch (links) dient als Warmwassereinlass (maximal 90 °C), der blaue Schlauch (rechts) als Kaltwassereinlass (maximal 25 °C).

ACHTUNG



- Achten Sie bei der Installation Ihres Gerätes darauf, dass Kalt- und Warmwasseranschlüsse korrekt durchgeführt werden. Andernfalls kommt Ihre Wäsche am Ende des Waschvorgangs eventuell heiß aus der Maschine und verschleißt schneller.

2 Ziehen Sie sämtliche Schlauchmuttern mit der Hand an. Ziehen Sie die Muttern niemals mit einem Werkzeugen an.

3 Nach dem Anschluss der Schläuche öffnen Sie die Wasserzulaufe (Hähne) komplett und überzeugen sich davon, dass kein Wasser an den Anschlussstellen austritt. Falls Wasser austreten sollte, drehen Sie den Hahn zu und lösen anschließend die Mutter. Überprüfen Sie die Dichtung und ziehen Sie die Mutter

Installation/Aufstellung

anschließend wieder gut an. Halten Sie die Wasserhähne bei Nichtbenutzung des Gerätes geschlossen, damit kein Wasser auslaufen kann.

3.6 Wasserablauf anschließen

- Schließen Sie das Ende des Ablaufschlauchs direkt an den Wasserablauf (Abfluss), ein Spül- oder Waschbecken an.

ACHTUNG



- Ansonsten kann es zu Überschwemmungen kommen, falls sich der Schlauch beim Abpumpen des Wassers lösen sollte. Bei hohen Waschttemperaturen besteht Verbrühungsgefahr! Damit es nicht zu unangenehmen Situationen kommt und damit Wasserzu-/ablauf reibungslos funktionieren, fixieren Sie das Ende des Ablaufschlauches so, dass es sich keinesfalls lösen kann.

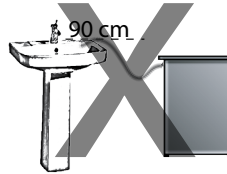
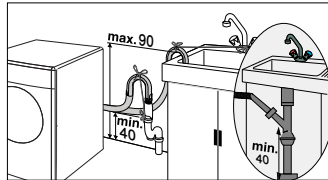
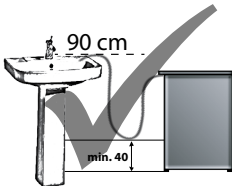

- Die Maschine sollte mit einem Abstand von höchstens 30 cm zur Wand installiert werden.
- Bringen Sie den Schlauch in einer Höhe von mindestens 40 und maximal 100 cm an.
- Wenn der Ablaufschlauch zuerst am Boden (bis etwa 40 cm über dem Boden) und danach wieder nach oben verläuft, kann es zu Schwierigkeiten beim Wasserablauf kommen; es kann vorkommen, dass die Wäsche beim Herausnehmen noch sehr nass ist. Halten Sie sich deshalb an die in der Abbildung angegebenen Höhen.
- Damit kein verschmutztes Wasser in die Maschine zurücklaufen kann und um der Maschine das Abpumpen zu erleichtern, darf das Ende des Schlauches nur maximal 15 cm tief in den Ablauf eingeführt werden. Falls das Schlauchende zu lang sein sollte, schneiden Sie ein Stück ab.
- Achten Sie darauf, das Schlauchende nicht zu knicken, nicht darauf zu treten oder den Schlauch zwischen Ablauf und Gerät einzuklemmen.
- Falls der Schlauch zu kurz sein sollte, können Sie einen Original-Verlängerungsschlauch verwenden. Die Gesamtlänge des Schlauches ab Austrittspunkt aus der Maschine darf 3,2 m nicht überschreiten. Um ein Auslaufen von Wasser zu vermeiden, müssen Ablaufschlauch und Verlängerungsschlauch mit einer passenden Schelle gesichert werden, damit sich die Verbindung nicht lösen und kein Wasser austreten kann.

3.7 FüÙe einstellen

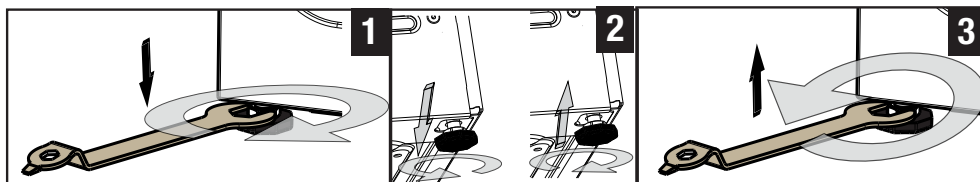
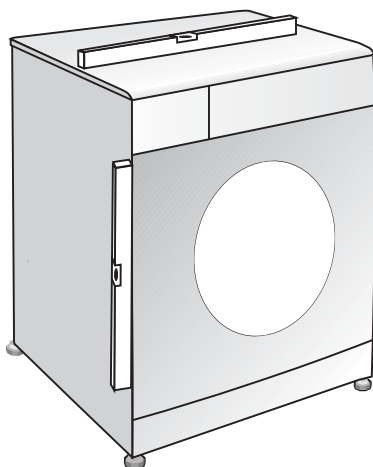

ACHTUNG



- **Damit Ihre Maschine leise und vibrationsfrei arbeiten kann, muss sie absolut gerade und ausbalanciert stehen. Sie balancieren die Maschine aus, indem Sie die FüÙe entsprechend einstellen. Sollte das Gerät nicht fest und gerade stehen, kann es sich im Betrieb bewegen, stark vibrieren und gegen andere Gegenstände oder Möbelstücke stoÙen.**

- 1 Lösen Sie mit dem Werkzeug (dieses finden Sie in der Tüte mit der Bedienungsanleitung) die Muttern an den FüÙen in Pfeilrichtung.
- 2 Stellen Sie die FüÙe so ein, dass das Gerät stabil und absolut gerade steht. Sie können die FüÙe durch Drehen gegen den Uhrzeigersinn nach unten und durch Drehen im Uhrzeigersinn nach oben bewegen.
- 3 Ziehen Sie sämtliche Kontermuttern mit dem mitgelieferten Werkzeug wieder in Pfeilrichtung fest. Sie können die Muttern durch Drehen gegen den Uhrzeigersinn nach oben und durch Drehen im Uhrzeigersinn nach unten bewegen.

3.8 Elektrischer Anschluss

Schließen Sie das Gerät an eine durch eine 16-A-Sicherung geschützte geerdete Steckdose an. Wir haften nicht für jegliche Schäden, die durch mangelhafte, nicht den örtlichen Vorschriften entsprechende, Erdung entstehen.

- Der Anschluss muss gemäß örtlichen Vorschriften erfolgen.
- Der Netzstecker muss nach der Installation frei zugänglich bleiben.
- Falls Ihre Stromversorgung mit einem/einer für weniger als 16 A ausgelegten Trennschalter/Sicherung ausgestattet ist, lassen Sie einen 16-A-Trennschalter/eine 16-A-Sicherung durch einen qualifizierten Elektriker installieren.
- Die im Abschnitt „Technische Daten“ angegebene Spannung muss mit Ihrer Netzspannung übereinstimmen.



GEFAHR

- **Beschädigte Netzkabel müssen durch den autorisierten Kundendienst ersetzt werden.**

3.9 Gerät transportieren

- 1 Ziehen Sie grundsätzlich den Netzstecker, bevor Sie das Gerät transportieren oder verrücken.
- 2 Trennen Sie Wasserablauf und Wasserzulauf (Hahn zuvor schließen).
- 3 Lassen Sie das gesamte im Gerät verbliebene Wasser ab. Siehe 6.6.
- 4 Installieren Sie die Transportsicherungen entsprechend dem Verfahren zum Entfernen, jedoch in umgekehrter Reihenfolge; siehe 3.3.



GEFAHR

- **Das Gewicht Ihres Produktes sollte nicht von nur einer Person getragen werden.**
- **Das Produkt ist schwer; es sollte auf Treppen sehr vorsichtig von zwei Personen getragen werden. Sollte das Produkt auf Sie fallen, kann dies bleibende Schäden verursachen.**



ACHTUNG



































- **Verpackungsmaterialien können eine Gefahr für Kinder darstellen. Lagern Sie sämtliche Verpackungsmaterialien an einem sicheren Ort und außerhalb der Reichweite von Kindern.**



HINWEIS

- *Transportieren Sie das Gerät niemals ohne korrekt angebrachte Transportsicherungen!*

4 Vorbereitung

Waschsymbole											
 Waschen	Maschinenwäsche-Symbole										
	Wassertemperaturen	Maximum	95 °C	70 °C	60 °C	50 °C	40 °C	30 °C			
	Symbol(e)	•••	•••	••	•••	••	•				
 Trocknen	Trocknungssymbole										
	Trocknereinstellungen										
	Bei beliebiger Temperatur	Bei hoher Temperatur	Bei mittlerer Temperatur	Bei niedriger Temperatur	Ohne Wärmezufuhr	Zum Trocknen aufhängen	Zum Trocknen auslegen	Nass zum Trocknen aufhängen	Im Schatten ausgelegt trocknen	Kann chemisch gereinigt werden	
 Bügeln	Bügeln										
	Maximale Temperatur	200 °C		150 °C		110 °C		Nicht bügeln	Ohne Dampf bügeln		
 Bleichen	 Alle Bleichmittel erlaubt				 Bleichmittel (Natriumhypochlorid) kann verwendet werden		 Keine Bleichmittel erlaubt		 Nur chlorfreie Bleichmittel erlaubt		

4.1 Wäsche sortieren

- Sortieren Sie die Wäsche nach Textilientyp, Farbe, Verschmutzungsgrad und zulässiger Waschtemperatur.
- Halten Sie sich grundsätzlich an die Angaben auf den Pflegeetiketten.

4.2 Wäsche vorbereiten

- Wäsche mit Metallteilen wie Büstenhalter, Gürtelschnallen und Metallknöpfe beschädigen die Maschine. Entfernen Sie die Metallteile oder waschen Sie die Textilien in einem Wäschebeutel oder Kissenbezug aus Baumwolle. Außerdem können sich derartige Wäschestücke während der Trocknung übermäßig erhitzen und beschädigt werden. Aus diesem Grund darf solche Wäsche nicht in der Maschine getrocknet werden.
- Geben Sie sehr kleine Textilien wie Kinder- und Nylonstrümpfe in einen Wäschebeutel oder Kissenbezug aus Baumwolle.
- Drücken Sie Vorhänge nicht zusammen, wenn Sie diese in die Maschine geben. Bei Vorhängen entfernen Sie zuvor sämtliche Applikationen und sonstige nicht textile Teile. Trocknen Sie keine Tüllvorhänge in der Maschine.
- Schließen Sie Reißverschlüsse, nähen Sie lose Knöpfe an und reparieren Sie Risse und sonstige Defekte.
- Waschen Sie Textilien, die mit „maschinenwaschbar“ oder „Handwäsche“ gekennzeichnet sind, ausschließlich mit dem passenden Waschprogramm. Trocknen Sie derartige Wäsche nicht in der Maschine; hängen Sie sie zum Trocknen entweder auf oder breiten Sie sie aus.
- Waschen Sie bunte und weiße Textilien nicht zusammen. Neue, intensiv gefärbte Baumwollwaren (z. B. schwarze Jeans) können beim Waschen stark abfärben. Waschen Sie solche Wäschestücke grundsätzlich separat.
- Verwenden Sie ausschließlich Färbemittel oder Mittel zur Kalkentfernung, die sich ausdrücklich zur Verwendung in der Waschmaschine eignen. Beachten Sie dabei immer die Hinweise auf der Verpackung.

HINWEIS



- *Wäsche, die mit Substanzen wie Mehl, Kalk, Milchpulver oder ähnlichen Dingen verunreinigt ist, muss zuvor gründlich ausgeschüttelt werden, bevor sie in die Maschine gegeben wird. Andernfalls können sich staub- oder pulverförmige Substanzen innerhalb der Maschine ablagern und im Laufe der Zeit Schäden verursachen.*
- *Legen Sie Wäschestücke aus Angorawolle vor dem Waschen ein paar Stunden in das Gefrierfach Ihres Kühlschranks. Dadurch bilden sich weniger Knötchen im Material.*
- *Waschen Sie Hosen und empfindliche Kleidungsstücke „auf links“, also mit der Innenseite nach außen.*
- *Hartnäckige Verschmutzungen müssen vor dem Waschen richtig behandelt werden. Fragen Sie im Zweifelsfall bei einer chemischen Reinigung nach.*
- *Leeren Sie sämtliche Taschen komplett aus und entfernen Sie Münzen, Kugelschreiber, Büroklammern, Papiertaschentücher und ähnliche Dinge, bevor Sie die Wäsche in die Maschine geben. Drehen Sie Taschen auf links, entfernen Sie Fusseln. Fremdkörper können das Gerät beschädigen und zu lauten Betriebsgeräuschen führen.*

4.3 Tipps zum Energiesparen

Die folgenden Hinweise helfen Ihnen, Ihr neues Gerät ökologisch sinnvoll und energiesparend einzusetzen.

- Nutzen Sie möglichst die maximale Beladung des jeweiligen Programms – dabei jedoch nicht überladen. Schauen Sie in die „Programm- und Verbrauchstabelle“.
- Beachten Sie grundsätzlich die Hinweise auf den Waschmittelpackungen.
- Waschen Sie leicht verschmutzte Wäsche bei niedrigen Temperaturen.
- Nutzen Sie schnelle Programme, wenn Sie nur geringe Mengen leicht verschmutzter Wäsche waschen.
- Verzichten Sie bei nur leicht verschmutzter Wäsche auf Vorwäsche und hohe Temperaturen.
- Wenn Sie Ihre Wäsche trocknen möchten, wählen Sie beim Waschen die höchstmögliche Schleudergeschwindigkeit.
- Verwenden Sie nicht mehr Waschmittel als auf der Waschmittelverpackung angegeben.

4.4 Erste Inbetriebnahme

Bevor Sie Ihr neues Gerät zum ersten Mal benutzen, machen Sie sich unbedingt mit den Abschnitten „Wichtige Hinweise zu Sicherheit und Umwelt“ und „Installation/Aufstellung“ vertraut.

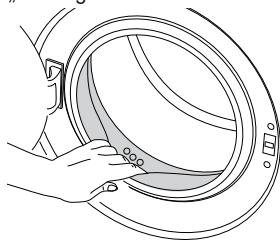

Bereiten Sie die Maschine entsprechend vor, indem Sie zuerst das Trommelreinigung-Programm ausführen. Falls Ihre Maschine nicht über dieses Programm verfügt, wenden Sie die unter 6.2 beschriebene Methode an.

HINWEIS



- *Verwenden Sie nur für Waschmaschinen geeignete Kalkentferner.*
- *Eventuell befindet sich noch etwas Wasser in der Trommel. Dies liegt daran, dass das Gerät vor der Auslieferung noch einmal gründlich geprüft wurde. Ihrer Maschine schadet dies nicht.*

Vorbereitung

4.5 Die richtige Wäschemenge

Die maximale Ladungskapazität (Wäschemenge) hängt vom Textilientyp, dem Verschmutzungsgrad und dem gewünschten Waschprogramm ab.

Die Maschine reguliert die Wassermenge automatisch je nach Wäschevolumen.

GEFAHR



- **Halten Sie sich an die Hinweise in der „Programm- und Verbrauchstabelle“. Bei Überlastung nimmt die Waschleistung ab. Zusätzlich kann es zu starker Geräuschentwicklung und zu Vibrationen kommen. Trocknen Sie zur Erzielung eines guten Trocknungsergebnisses nicht mehr Wäsche als angegeben.**

Wäschetyp	Gewicht (g)	Wäschetyp	Gewicht (g)
Bademantel	1200	Kleines Handtuch	100
Taschentuch	100	Abendkleid	200
Bettbezug	700	Unterwäsche	100
Bettlaken	500	Herren-Overall	600
Kissenbezug	200	Herrenhemd	200
Tischtuch	250	Herrenschlafanzug	500
Handtuch	200	Blusen	100

4.6 Wäsche in die Maschine geben

1 Öffnen Sie die Waschmaschinentür.

2 Legen Sie die Wäschestücke lose in die Maschine.

3 Drücken Sie die Waschmaschinentür zu, bis sie hörbar einrastet. Vergewissern Sie sich, dass nichts in der Tür eingeklemmt wurde.

HINWEIS



- *Bei laufender Maschine wird die Gerätetür gesperrt. Die Tür kann erst eine Weile nach dem Abschluss des Programms geöffnet werden. Die Tür öffnet sich erst, wenn die Temperatur gesunken ist, falls das Innere der Maschine nach Abschluss des Programms sehr heiß ist.*

ACHTUNG



- **Falls die Wäsche falsch (also schlecht verteilt) in die Maschine gegeben wird, kann es zu starken Betriebsgeräuschen und zu Vibrationen kommen.**

4.7 Waschmittel und Weichspüler verwenden

HINWEIS



- Lesen Sie beim Einsatz von Waschmittel, Weichspüler, Stärke, Färbemittel, Bleichmittel oder Kalkentferner aufmerksam die Dosierungsanweisungen auf der Verpackung, halten Sie sich eng an die Dosierungsempfehlungen. Verwenden Sie einen Messbecher, falls vorhanden.

4.7.1 Waschmittelschublade

Die Waschmittelschublade besteht aus drei Fächern:

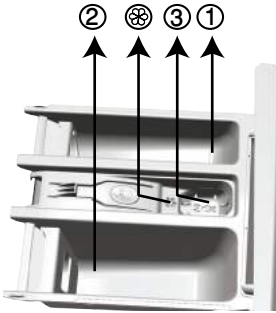

- (1) für Vorwaschmittel
- (2) für Hauptwaschmittel
- (3) für Weichspüler
- (*) im Weichspülerfach befindet sich zusätzlich ein Siphon.

4.7.2 Waschmittel, Weichspüler und andere Reinigungsmittel

- Geben Sie Waschmittel und Weichspüler in die Maschine, bevor Sie das Waschprogramm starten.
- Lassen Sie niemals die Waschmittelschublade offen stehen, während ein Waschprogramm läuft!
- Wenn Sie ein Programm ohne Vorwäsche nutzen, füllen Sie kein Waschmittel in das Vorwaschmittelfach (Fach I) ein. "1".
- Wenn Sie ein Programm mit Vorwäsche nutzen, füllen Sie kein Flüssigwaschmittel in das Vorwaschmittelfach (Fach I) ein. "1".
- Wenn Sie Waschmittel im Säckchen oder in einer Dosierkugel zur Wäsche geben, sollten Sie grundsätzlich auf eine Vorwäsche verzichten. Geben Sie das Waschmittelsäckchen oder die Dosierkugel direkt zur Wäsche in die Maschine.
- Wenn Sie Flüssigwaschmittel verwenden, vergessen Sie nicht, den Flüssigwaschmittelbehälter in das Hauptwaschmittelfach (Fach II) zu geben. "2".
- Geben Sie keine Waschchemikalien (Flüssigwaschmittel, Weichspüler etc.) hinein, während die Maschine trockenet.

4.7.3 Der richtige Waschmitteltyp

Die richtige Waschmittelauswahl hängt von Typ und Farbe der Textilien ab.

- Für Buntwäsche und Weißwäsche sollten Sie unterschiedliche Waschmittel benutzen.
- Waschen Sie empfindliche Textilien ausschließlich mit speziellen Waschmitteln (spezielle Flüssigwaschmittel, Wollshampoo, usw.), die speziell auf den jeweiligen Textilientyp abgestimmt sind.
- Für dunkle Wäsche und Bettzeug empfehlen wir Flüssigwaschmittel.
- Wollsaachen waschen Sie mit einem speziellen Wollwaschmittel.

ACHTUNG



- **Verwenden Sie ausschließlich Waschmittel, die speziell für Waschmaschinen hergestellt wurden.**
- **Verzichten Sie auf Seifenpulver.**

4.7.4 Die richtige Waschmittelmenge

Die richtige Waschmittelmenge hängt von der Wäschemenge, dem Verschmutzungsgrad und der Wasserhärte ab.

- Benutzen Sie nicht mehr Waschmittel als auf der jeweiligen Verpackung angegeben; Sie verhindern damit übermäßige Schaumbildung und schlechtes Ausspülen. Außerdem sparen Sie Geld und leisten einen Beitrag zum Umweltschutz, wenn Sie nur so viel Waschmittel wie nötig verwenden.
- Verwenden Sie weniger Waschmittel, wenn Sie nur geringe Wäschemengen oder nur leicht verschmutzte Kleidung waschen.

4.7.5 Weichspüler

Gießen Sie den Weichspüler in das Weichspülerfach der Waschmittelschublade.

- Für die Weichspüler nicht über die Maximalmarkierung (> MAX <) im Weichspülerfach hinaus ein.
- Falls der Weichspüler fest geworden ist, lösen Sie den Weichspüler in etwas Wasser auf, bevor Sie ihn in die Schublade geben.

4.7.6 Flüssigwaschmittel

4.7.6.1 Bei Geräten mit Flüssigwaschmittelbehälter:

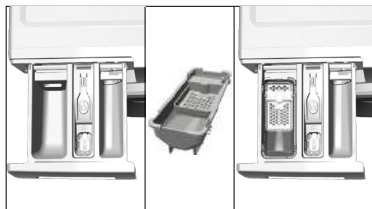

- Geben Sie den Flüssigwaschmittelbehälter in Fach II. "2".
- Falls das Flüssigwaschmittel fest geworden ist, lösen Sie das Waschmittel in etwas Wasser auf, bevor Sie es in die Schublade geben.

4.7.6.2 Bei Geräten ohne Flüssigwaschmittelbehälter:

- Benutzen Sie Flüssigwaschmittel nicht als Vorwaschmittel.
- Flüssigwaschmittel können Flecken in der Kleidung verursachen, wenn Sie solche Waschmittel in Kombination mit der Zeitverzögerungsfunktion benutzen. Verzichten Sie daher grundsätzlich auf Flüssigwaschmittel, wenn Sie mit der Zeitverzögerung arbeiten.

4.7.7 Gel- und Tab-Waschmittel

- Wenn Sie dünnflüssige Gel-Waschmittel verwenden und Ihre Maschine nicht über einen speziellen Flüssigwaschmittelbehälter verfügt, geben Sie das Flüssigwaschmittel in das Hauptwaschmittelfach, sobald das Wasser einläuft. Ist Ihre Maschine mit einem Flüssigwaschmittelbehälter ausgestattet, geben Sie das Waschmittel in den Behälter, bevor Sie das Programm starten.
- Bei dickflüssigem Gel-Waschmittel und bei Waschmittelkapseln geben Sie das Waschmittel vor Programmstart direkt zur Wäsche in die Trommel.
- Waschmittel in Tablettenform geben Sie entweder in das Hauptwäschefach (Fach II) oder direkt zur Wäsche in die Trommel.

HINWEIS



- *Tab-Waschmittel können Rückstände im Waschmittelfach hinterlassen. Falls dies geschieht, geben Sie das Tab-Waschmittel direkt zur Wäsche im unteren Bereich der Trommel.*
- *Verzichten Sie grundsätzlich auf die Vorwäsche, wenn Sie Gel- oder Tab-Waschmittel verwenden.*

4.7.8 Wäschestärke

- Geben Sie Stärke (Flüssig- oder Pulverform) bzw. Färbemittel in das Weichspülerfach.
- Verwenden Sie Weichspüler und Stärke niemals gemeinsam in einem Waschprogramm.
- Wischen Sie das Innere der Trommel mit einem sauberen, feuchten Tuch ab, wenn Sie Wäschestärke verwendet haben.

4.7.9 Bleichmittel

- Wählen Sie ein Programm mit Vorwäsche, geben Sie das Bleichmittel zu Beginn der Vorwäsche hinzu. Geben Sie kein Waschmittel in das Vorwäschefach. Wählen Sie alternativ ein Programm mit Extraspülen und geben Sie Bleichmittel über ein leeres Fach der Waschmittelschublade hinzu, sobald der erste Spülungsschritt in der Anzeige erscheint; geben Sie 1 Glas Wasser in dasselbe Fach.
- Vermischen Sie niemals Bleichmittel und Waschmittel miteinander.
- Verwenden Sie lediglich eine geringe Menge (etwa 50 ml) Bleichmittel, spülen Sie die Wäsche anschließend sehr gut aus, damit es nicht zu Hautreizungen kommt. Geben Sie Bleichmittel niemals direkt auf die Wäsche, behandeln Sie Buntwäsche nicht mit Bleichmitteln.
- Wählen Sie bei Bleichmittel auf Sauerstoffbasis ein Programm, dass bei geringen Temperaturen wäscht.
- Bleichmittel auf Sauerstoffbasis können gemeinsam mit Waschmitteln verwendet werden. Falls Bleichmittel und Waschmittel jedoch eine unterschiedliche Konsistenz aufweisen (das eine ist flüssiger als das andere), geben Sie zuerst das Waschmittel in das Fach II der Waschmittelschublade und warten ab, bis das Waschmittel aus dem Fach gespült wurde. Anschließend geben Sie das Bleichmittel in dasselbe Fach, während die Maschine noch Wasser aufnimmt.

4.7.10 Kalkentferner

- Bei Bedarf verwenden Sie einen speziell für Waschmaschinen hergestellten Kalkentferner.

4.8 Nützliche Tipps zum Waschen

		Kleidung			
		Helle Farben und Weißwäsche	Farben	Dunkle Farben	Feinwäsche/wolle/Seide
		(Empfohlene Temperaturen je nach Verschmutzungsgrad: 40 – 90 °C)	(Empfohlene Temperaturen je nach Verschmutzungsgrad: Kaltwäsche – 40 °C)	(Empfohlene Temperaturen je nach Verschmutzungsgrad: Kaltwäsche – 40 °C)	(Empfohlene Temperaturen je nach Verschmutzungsgrad: Kaltwäsche – 30 °C)
Verschmutzungsgrad	Stark verschmutzt (hartnäckige Flecken wie Gras, Kaffee, Früchte und Blut)	Bei solchen Verschmutzungen kann es erforderlich sein, die Flecken zuvor zu behandeln oder ein Programm mit Vorwäsche auszuwählen. Für Weißwäsche geeignete Pulver- und Flüssigwaschmittel können bei für stark verschmutzte Kleidung empfohlenen Dosierungen verwendet werden. Wir empfehlen Pulverwaschmittel zum Entfernen von Verschmutzungen durch Ton oder Erde sowie bei Verschmutzungen, die gut auf Bleichmittel reagieren.	Für Buntwäsche geeignete Pulver- und Flüssigwaschmittel können bei für stark verschmutzte Kleidung empfohlenen Dosierungen verwendet werden. Wir empfehlen Pulverwaschmittel zum Entfernen von Verschmutzungen durch Ton oder Erde sowie bei Verschmutzungen, die gut auf Bleichmittel reagieren. Nutzen Sie Waschmittel ohne Bleichmittelzusatz.	Für Buntwäsche und Dunkles geeignete Pulver- und Flüssigwaschmittel können bei für stark verschmutzte Kleidung empfohlenen Dosierungen verwendet werden.	Bevorzugen Sie Flüssigwaschmittel für Feinwäsche. Woll- und Seidentextilien müssen mit einem speziellen Wollwaschmittel gewaschen werden.
	Normal verschmutzt (beispielsweise Kragen- oder Manschettenschmutz)	Für Weißwäsche geeignete Pulver- und Flüssigwaschmittel können bei für normal verschmutzte Kleidung empfohlenen Dosierungen verwendet werden.	Für Buntwäsche geeignete Pulver- und Flüssigwaschmittel können bei für normal verschmutzte Kleidung empfohlenen Dosierungen verwendet werden. Nutzen Sie Waschmittel ohne Bleichmittelzusatz.	Für Buntwäsche und Dunkles geeignete Pulver- und Flüssigwaschmittel können bei für normal verschmutzte Kleidung empfohlenen Dosierungen verwendet werden.	Bevorzugen Sie Flüssigwaschmittel für Feinwäsche. Woll- und Seidentextilien müssen mit einem speziellen Wollwaschmittel gewaschen werden.
	Leicht verschmutzt (keine sichtbaren Flecken)	Für Weißwäsche geeignete Pulver- und Flüssigwaschmittel können bei für leicht verschmutzte Kleidung empfohlenen Dosierungen verwendet werden.	Für Buntwäsche geeignete Pulver- und Flüssigwaschmittel können bei für leicht verschmutzte Kleidung empfohlenen Dosierungen verwendet werden. Nutzen Sie Waschmittel ohne Bleichmittelzusatz.	Für Buntwäsche und Dunkles geeignete Pulver- und Flüssigwaschmittel können bei für leicht verschmutzte Kleidung empfohlenen Dosierungen verwendet werden.	Bevorzugen Sie Flüssigwaschmittel für Feinwäsche. Woll- und Seidentextilien müssen mit einem speziellen Wollwaschmittel gewaschen werden.

4.9 Nützliche Tipps zum Trocknen

		Programme				
		Baumwolle trocknen	Synthetik trocknen	Babyprotect +	Waschen & Trocknen	Waschen & Tragen
Wäschetypen	Strapazierfähige Baumwollmischwäsche	Bettlaken, Bettbezüge, Säuglingskleidung, T-Shirts, Sweatshirts, Strickwaren, Jeans, Segeltuchhosen, Hemden, Baumwollsocken und dergleichen	Nicht empfohlen!	Direkt waschen und trocknen! Bettlaken, Bettbezüge, Säuglingskleidung, T-Shirts, Sweatshirts, Strickwaren, Jeans, Segeltuchhosen, Hemden, Baumwollsocken und dergleichen	Direkt waschen und trocknen! Bettlaken, Bettbezüge, Säuglingskleidung, T-Shirts, Sweatshirts, Strickwaren, Jeans, Segeltuchhosen, Hemden, Baumwollsocken und dergleichen	Leicht verschmutzte und fleckenfreie Hemden, T-Shirts, Sweatshirts etc. Die Wäschemenge sollte gering sein.
	Synthetik (Polyester, Nylon etc.):	Nicht empfohlen!	Empfohlen bei Polyester-, Polyamid-(Nylon), Polyacetat-, Acrylmischtextilien. Trocknung bei Viskosemischtextilien nicht empfohlen. Die Trocknungsanweisungen auf dem Pflegeetikett sollten beachtet werden.	Falls das Pflegeetikett Warnhinweise zum Waschen und Trocknen aufweist, sollten bei Polyester-, Polyamid- (Nylon), Polyacetat-, Acrylmischtextilien niedrigere Temperaturen verwendet werden.	Falls das Pflegeetikett Warnhinweise zum Waschen und Trocknen aufweist, sollten bei Polyester-, Polyamid- (Nylon), Polyacetat-, Acrylmischtextilien niedrigere Temperaturen verwendet werden.	Synthetikmischwäsche, wie leicht verschmutzte und fleckenfreie Hemden, T-Shirts etc. Die Wäschemenge sollte gering sein.
	Feinwäsche (Seide, Wolle, Kaschmir, Angora etc.)	Nicht empfohlen!	Nicht empfohlen!	Nicht empfohlen!	Nicht empfohlen!	Nicht empfohlen!
	Voluminöse Wäsche: Bettdecken, Jacken, Vorhänge etc.	Nicht empfohlen! Die Trocknung voluminöser Wäsche in der Maschine wird nicht empfohlen. Durch Aufhängen oder Ausbreiten trocknen.	Nicht empfohlen! Die Trocknung voluminöser Wäsche in der Maschine wird nicht empfohlen. Durch Aufhängen oder Ausbreiten trocknen.	Nicht empfohlen! Die Trocknung voluminöser Wäsche in der Maschine wird nicht empfohlen. Durch Aufhängen oder Ausbreiten trocknen.	Nicht empfohlen! Die Trocknung voluminöser Wäsche in der Maschine wird nicht empfohlen. Durch Aufhängen oder Ausbreiten trocknen.	Nicht empfohlen! Die Trocknung voluminöser Wäsche in der Maschine wird nicht empfohlen. Durch Aufhängen oder Ausbreiten trocknen.

5 Bedienung

5.1 Bedienfeld

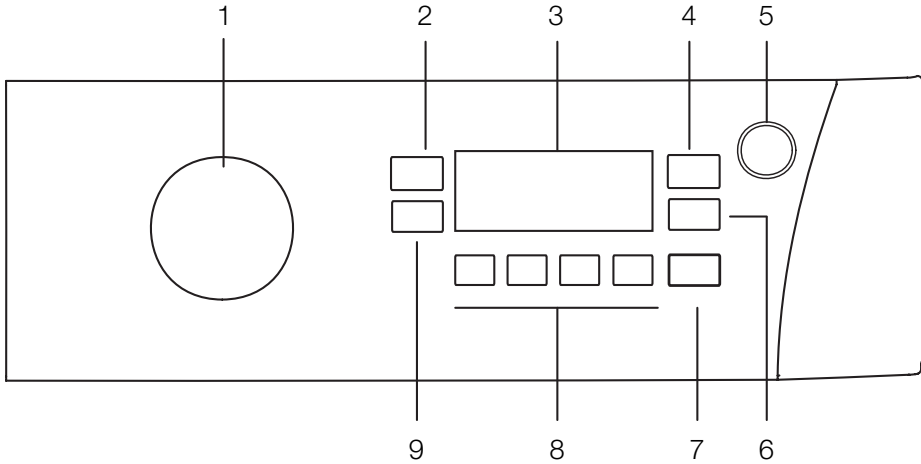

- 1 - Programmauswahlknopf
- 2 - Temperatureinstelltaste
- 3 - Display
- 4 - Trocknungsauswahlknopf
- 5 - Ein-/Austaste
- 6 - Endzeiteinstelltaste
- 7 - Start/Pause-Taste
- 8 - Zusatzfunktionstasten
- 9 - Schleudergeschwindigkeit-Einstelltaste

5.2 Symbole im Display

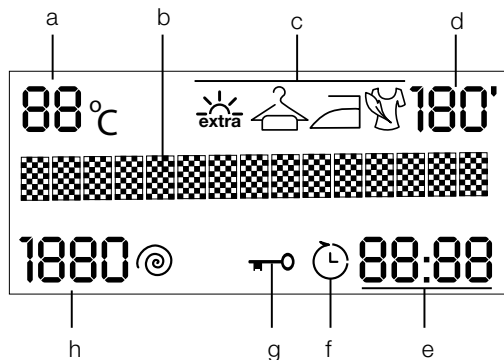

- a - Temperaturanzeige (°C)
- b - Informationszeile
- c - Trocknungsgradanzeige
- d - Trocknungszeitanzeige (Minuten)
- e - Zeitanzeige (Stunden:Minuten)
- f - Endzeitanzeige
- g - Verschlussanzeige
- h - Schleudergeschwindigkeitsanzeige (U/min)

5.3 Maschine vorbereiten

1. Prüfen Sie, ob die Schläuche sicher angeschlossen sind.
2. Stecken Sie den Netzstecker der Maschine ein.
3. Drehen Sie den Wasserhahn vollständig auf.
4. Geben Sie die Wäsche in die Maschine.
5. Füllen Sie Waschmittel und Weichspüler ein.

5.4 Waschprogrammwahl

1. Wählen Sie ein geeignetes Programm aus der „Programm- und Verbrauchstabelle“ (Temperaturtabelle darunter beachten). Orientieren Sie sich dabei an Wäschetyp, Wäschemenge und Verschmutzungsgrad.

90 °C	Stark verschmutzte weiße Baumwolle und Leinen. (Platzdeckchen, Tischtücher, Handtücher, Betttücher usw.)
60 °C	Normal verschmutzte, ausbleichsichere Leinen-, Baumwoll- oder Synthetiktextilien (z. B. Hemden, Nachthemden, Schlafanzüge und dergleichen) sowie leicht verschmutzte weiße Leinenwäsche (Unterwäsche, usw.).
40 °C - 30 °C - Kalt	Mischtextilien einschließlich empfindlichen Textilien (z. B. Gardinen), Synthetik und Wolle.

2. Wählen Sie das gewünschte Programm mit dem **Programmwahlknopf**.

HINWEIS



- Die maximale Schleudergeschwindigkeit dieser Programme wird durch den jeweiligen Textilientyp begrenzt.
- Beachten Sie bei der Auswahl eines Waschprogramms grundsätzlich Textilientyp, Farbe, Verschmutzungsgrad und zulässige Wassertemperatur.
- Wählen Sie grundsätzlich die niedrigstmögliche Temperatur. Eine höhere Temperatur führt auch zu höherem Stromverbrauch.

5.5 Waschprogramme

Je nach Textilientyp können Sie unter folgenden Hauptprogrammen wählen:

HINWEIS



- Sie können direkt nach dem Waschgang trocknen, indem Sie nach Auswahl des Programmes, mit dem Sie Ihre Wäsche waschen möchten, die Trocknungstaste drücken. Der Schritt, in dem die Trocknung durchgeführt wird, wird mit den zugehörigen Symbolleuchten bei jeder Betätigung der Taste in der Informationszeile angezeigt. Auf Wunsch können Sie durch wiederholtes Drücken der Taste die maximal erlaubte Zeit zur Trocknung auswählen.
- Abbildungen und Beschriftungen in den Programmschritten sind schematisch und stimmen möglicherweise nicht exakt mit dem Produkt überein. .
- Der Name des mit dem Programmauswahlknopfs ausgewählten Programmes erscheint im Gerätedisplay.
- Wenn Sie nach dem ausgewählten Programm keine Trocknung durchführen möchten, drücken Sie die Trocknungstaste, bis „Trocknung abgebrochen“ angezeigt wird.
- Beladen Sie das Gerät mit maximal 6kg Wäsche, wenn Sie mit der Trocknungsfunktion der Maschine waschen und trocknen möchten. Bei Überladung trocknet die Wäsche nicht und das Gerät läuft länger und verbraucht mehr Strom.

Bedienung

• Koch-/Buntwäsche

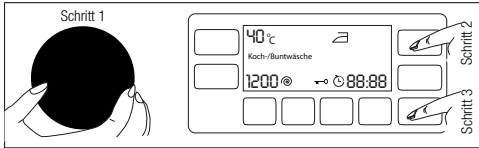

Dieses Programm empfehlen wir für Ihre Baumwolltextilien wie Bettlaken, Bettbezüge, Kissenbezüge, Handtücher, Bademäntel, Unterwäsche, etc.). Ihre Wäsche wird in einem längeren Waschprogramm mit intensiveren Bewegungen gewaschen.

HINWEIS



- Sie können Ihre Wäsche direkt nach dem Waschen trocknen (nach dem Waschen haben Sie die Auswahl zwischen automatischer und geplanter Trocknung). Wählen Sie dazu vor Start des Waschprogrammes auch die Trocknungsfunktion.

• Pflegeleicht

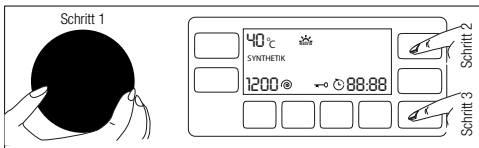

Mit diesem Programm waschen Sie Ihre Synthetiktextilien (Hemden, Blusen, Synthetik/Baumwoll-Mischtextilien, usw.). Dieses Programm arbeitet mit sanften Waschbewegungen und reinigt Ihre Textilien schneller als das „Baumwolle“-Programm.

Für Gardinen und Schleier empfehlen wir das „Synthetik 40 °C“-Programm mit Vorwäsche und Knitterschutz. Geben Sie etwas weniger Waschmittel in das Hauptwäschefach, da die Maschenstruktur der Textilien sonst zu einer übermäßigen Schaumbildung führt. Geben Sie kein Waschmittel in das Vorwäschefach.

HINWEIS



- Sie können Ihre Wäsche direkt nach dem Waschen trocknen (nach dem Waschen haben Sie die Auswahl zwischen automatischer und geplanter Trocknung). Wählen Sie dazu vor Start des Waschprogrammes auch die Trocknungsfunktion.

Bedienung

• Wolle

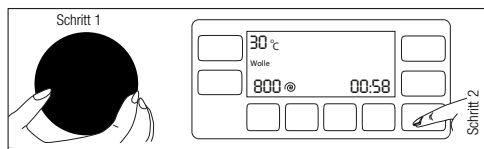

Mit diesem Programm waschen Sie Ihre Wollsachen. Die richtige Waschtemperatur entnehmen Sie bitte den Pflegeetiketten der jeweiligen Textilien. Benutzen Sie für Wollsachen ein spezielles Wollwaschmittel.

HINWEIS



- Die Trocknungsfunktion kann in Wollwaschprogrammen nicht ausgewählt werden.



- „Der Wollwaschgang dieser Waschmaschine wurde von The Woolmark Company für das Waschen von maschinenwaschbaren Produkten aus Wolle genehmigt, vorausgesetzt, daß die Produkte entsprechend den Pflegehinweisen auf dem Einnäh-Etikett und der Anleitung des Herstellers dieser Waschmaschine gewaschen werden. M14136“
- „In Großbritannien, Irland, Hong Kong und Indien ist das Warenzeichen Woolmark ein eingetragenes Warenzeichen.“

• Buntwäsche Eco (Baumwoll-Öko (Buntwäsche –Öko))

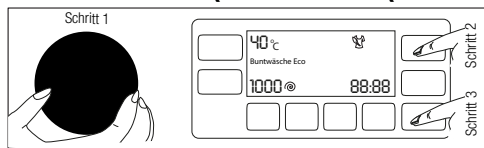

Mit diesem Programm waschen Sie normal verschmutzte, strapazierfähige Baumwoll- und Leinenwäsche. Obwohl es länger als andere Programme wäscht, bietet es höhere Energie- und Wassereinsparungen. Die tatsächliche Wassertemperatur kann von der angegebenen Waschtemperatur abweichen. Wenn Sie die Maschine mit weniger Wäsche beladen (z. B. ½ Kapazität oder weniger), verringert sich automatisch die Programmzeit. In diesem Fall reduzieren sich Energie- und Wasserverbrauch weiter, wodurch Sie noch ökonomischer waschen. Dieses Programm ist bei Modellen mit Restzeitanzeige verfügbar.

HINWEIS



- Sie können Ihre Wäsche direkt nach dem Waschen trocknen (nach dem Waschen haben Sie die Auswahl zwischen automatischer und geplanter Trocknung). Wählen Sie dazu vor Start des Waschprogrammes auch die Trocknungsfunktion.

• Feinwäsche

Mit diesem Programm waschen Sie Ihre empfindlichen Textilien. Es wäscht im Vergleich zum Synthetikprogramm mit sanfteren Waschbewegungen.

• Handwäsche

Mit diesem Programm können Sie Ihre Baumwollsachen und empfindlichen Textilien waschen, die laut Etikett nicht mit der Maschine gewaschen sollen. Dieses Programm reinigt Ihre Wäsche besonders schonend und nutzt dabei besonders sanfte Waschbewegungen.

Bedienung

• Express

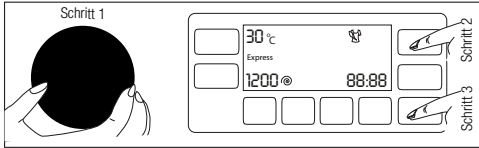

Dieses Programm eignet sich zum schnellen Waschen leicht verschmutzter und fleckenfreier Baumwolltextilien.

HINWEIS



- Sie können Ihre Wäsche direkt nach dem Waschen trocknen (nach dem Waschen haben Sie die Auswahl zwischen automatischer und geplanter Trocknung). Wählen Sie dazu vor Start des Waschprogrammes auch die Trocknungsfunktion.

• Super Express 14

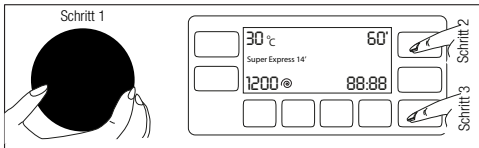

Dieses Programm eignet sich zum schnellen Waschen von kleineren Mengen leicht verschmutzter Baumwolltextilien. Es wäscht Ihre Wäsche in 14 Minuten.

HINWEIS



- Sie können Ihre Wäsche direkt nach dem Waschen trocknen (nach dem Waschen haben Sie die Auswahl zwischen automatischer und geplanter Trocknung). Wählen Sie dazu vor Start des Waschprogrammes auch die Trocknungsfunktion.
- Wenn die Trocknungsfunktion ausgewählt ist, wird die zusätzliche Trocknungszeit am Ende des Waschganges angezeigt.

Bedienung

• Hemden

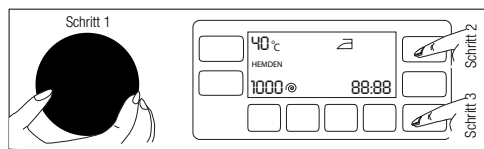

Dieses Programm eignet sich zum gemeinsamen Waschen von Hemden, Synthetik und synthetischen Mischfasern.

HINWEIS



- Sie können Ihre Wäsche direkt nach dem Waschen trocknen (nach dem Waschen haben Sie die Auswahl zwischen automatischer und geplanter Trocknung). Wählen Sie dazu vor Start des Waschprogrammes auch die Trocknungsfunktion.

• Spülen

Dieses Programm benutzen Sie, wenn Sie separat spülen oder stärken möchten.

• Schleudern+Abpumpen (Schleudern + Abpumpen)

Mit diesem Programm lassen Sie das Wasser aus der Maschine abpumpen.

5.6 Temperatur auswählen

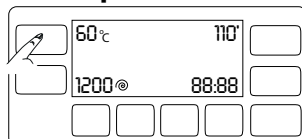

Sobald Sie ein neues Programm auswählen, wird die für das jeweilige Programm empfohlene Waschtemperatur in der Temperaturanzeige angezeigt. Möglicherweise ist die empfohlene Temperatur nicht die Maximaltemperatur, die beim aktuellen Programm ausgewählt werden kann.

Bedienung

Drücken Sie zum Ändern der Temperatur die **Temperatur einstellaste**. Die Temperatur verringert sich schrittweise um 10 °C.

HINWEIS



- Mit der Temperatureinstellaste kann der Wert nur verringert werden. Beispiel: Wenn Sie 60 °C auswählen möchten, während 40 °C im Display angezeigt wird, müssen Sie die Taste bei 40 °C so oft betätigen, bis Sie wieder bei 60 °C angelangt sind.
- Das Licht der Temperaturanzeige ist bei Programmen abgeschaltet, die keine Temperaturanpassung erlauben.
- Wenn Sie bis zur Kaltwäsche-Option blättern und die Temperatureinstellaste anschließend noch einmal drücken, erscheint die für das ausgewählte Programm empfohlene Maximaltemperatur im Display. Drücken Sie die Temperatureinstellaste erneut, wenn Sie die Temperatur weiter senken möchten.

Abschließend erscheint das Symbol „-“ im Display und zeigt die Kaltwäsche-Option an. „Kaltwäsche“ erscheint im Display.

Sie können die Temperatur auch nach Beginn des Waschgangs ändern. Falls das Licht der Temperaturanzeige nach Beginn des Waschgangs leuchtet, können Sie die gewünschte Temperatur auswählen. Wenn der Waschgang einen Punkt erreicht, an dem Sie die Temperatur nicht mehr ändern können, erlischt das Licht der Temperaturanzeige.

5.7 Schleudergeschwindigkeit wählen

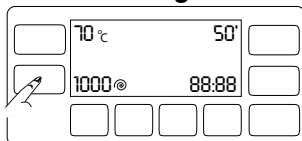

Nachdem Sie ein Programm ausgewählt haben, wird die empfohlene Schleudergeschwindigkeit des gewählten Programms in der **Schleudergeschwindigkeits** anzeige dargestellt.

HINWEIS



- Möglicherweise ist die empfohlene Schleudergeschwindigkeit nicht die Maximalschleudergeschwindigkeit, die beim aktuellen Programm ausgewählt werden kann.

Drücken Sie zum Ändern der Schleudergeschwindigkeit die **Schleudergeschwindigkeit-Einstellaste**. Die Schleudergeschwindigkeit wird Schritt für Schritt vermindert.

Anschließend werden je nach Modell die Optionen „Spülstopp“ und „Nicht schleudern“ angezeigt.

HINWEIS



- Mit der Schleudergeschwindigkeit-Einstellaste kann der Wert lediglich verringert werden. Beispiel: Wenn Sie 1000 U/min auswählen möchten, während 800 U/min im Display angezeigt wird, müssen Sie die Taste bei 800 U/min so oft betätigen, bis Sie wieder bei 1000 U/min angelangt sind.
- Die Spülstopp-Option wird durch das Symbol „_I“, die Nicht schleudern-Option durch das Symbol „_“ angezeigt.

5.7.1 Wenn Sie Ihre Wäsche nach dem Spülstopp schleudern möchten:

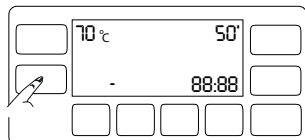

- Passen Sie die **Schleudergeschwindigkeit** an.
 - Drücken Sie die **Start/Pause/Abbrechen**-Taste. Das Programm wird fortgesetzt. Das Gerät pumpt das Wasser ab und schleudert die Wäsche.
- Wenn Sie das Wasser zum Abschluss des Programms ohne zu schleudern abpumpen möchten, nutzen Sie die „**Nicht Schleudern**“-Funktion.

HINWEIS



- *Das Licht der Schleudergeschwindigkeitsanzeige ist bei Programmen ausgeschaltet, die keine Anpassung der Schleudergeschwindigkeit erlauben. Wenn Sie die Schleudergeschwindigkeit-Einstelltaste drücken, erscheint „Nicht einstellbar“ im Display.*

Sie können die Schleudergeschwindigkeit auch nach Beginn des Waschgangs ändern. Falls das Licht der Schleudergeschwindigkeitsanzeige nach Beginn des Waschgangs leuchtet, können Sie die gewünschte Schleudergeschwindigkeit auswählen. Wenn der Waschgang einen Punkt erreicht, an dem Sie die Schleudergeschwindigkeit nicht mehr ändern können, erlischt das Licht der Schleudergeschwindigkeitsanzeige.

5.8 Trocknungsprogramme

ACHTUNG



- Fusseln aus der Wäsche werden während des Trocknens automatisch durch die Maschine beseitigt. Zum Waschen wird automatisch Wasser zugeführt. Aus diesem Grund sollte der Wasserhahn des Gerätes auch während der Trocknungsprogramme geöffnet sein.

HINWEIS



- Der Schleudervorgang existiert bereits in den Trocknungsprogrammen. Ihre Maschine führt diesen Schritt zur Verkürzung der Trocknungszeit durch. Wenn Trocknen ausgewählt ist, wird die Schleudergeschwindigkeit auf 1200 U/min bis Maximum eingestellt.

• Pflegeleicht Trocknen (Synthetik trocknen)

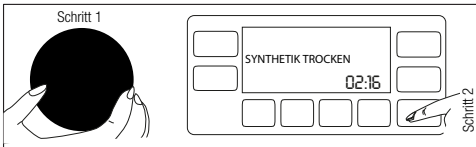

Mit diesem Programm trocknen Sie nasse oder feuchte Synthetikwäsche, deren Trockengewicht 4 kg entspricht. Dieses Programm führt nur eine Trocknung durch.

HINWEIS



- Hinweise zum Trockengewicht von Wäsche finden Sie in Abschnitt 4, Schritt 4.5

• Koch-/Buntwäsche Trocknen (Baumwolle trocknen)

Mit diesem Programm trocknen Sie nasse oder feuchte Baumwollwäsche, deren Trockengewicht 6 kg entspricht. Dieses Programm führt nur eine Trocknung durch.

HINWEIS



- Geben Sie lediglich maximal 4,5 kg Handtücher oder Bademäntel in die Maschine.
- Hinweise zum Trockengewicht von Wäsche finden Sie in Abschnitt 4, Schritt 4.5

5.9 Wasch- und Trocknungsprogramme

ACHTUNG



- Fusseln aus der Wäsche werden während des Trocknens automatisch durch die Maschine beseitigt. Zum Waschen wird automatisch Wasser zugeführt. Aus diesem Grund sollte der Wasserhahn des Gerätes auch während der Trocknungsprogramme geöffnet sein.

• 6 kg Wash+Dry (6 kg Waschen + Trocknen)

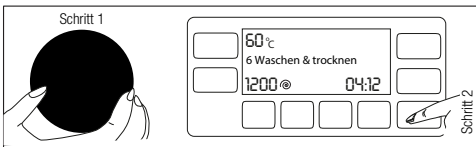

Mit diesem Programm waschen Sie bis zu 6 kg Baumwollwäsche und trocknen diese unmittelbar im Anschluss ohne weitere Auswahloptionen.

Bedienung

HINWEIS



- Eine zusätzliche Trocknungsfunktion kann bei Auswahl dieses Programmes nicht gewählt werden.

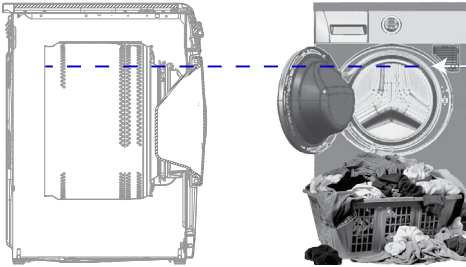

Beim Zyklus 6 kg waschen & trocknen empfehlen wir, die Wäsche nur bis zur der obigen Abbildung gezeigten Markierung (bei geöffneter Gerätetür) einzufüllen, damit die Wäsche richtig trocken wird.

• Wash+Wear (Waschen + Tragen)

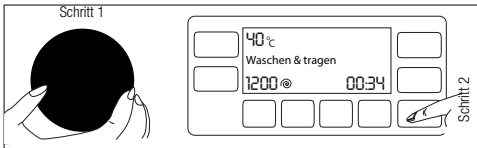

Nutzen Sie dieses Programm zum Waschen und Trocknen von 0,5 kg Wäsche (2 Hemden) in 35 Minuten. Die maximale mit diesem Programm waschbare Wäschemenge beträgt 1 kg (5 Hemden).

HINWEIS



- Nutzen Sie dieses Programm zum schnellen Waschen und Trocknen von Tageswäsche, die nur kurze Zeit getragen und kurz zuvor ausgezogen wurde. Es eignet sich für fein texturierte, schnell trocknende Wäsche. (Hemd, T-Shirt)
- Bei grob texturierter und langsam trocknender Wäsche sollten andere Trocknungsoptionen oder Programme genutzt werden.

• BabyProtect+ Wash & Dry

Bis zu 2 kg, verwenden Sie dieses Programm zum Waschen und sofortigen Trocknen von Wäsche, die besonders antiallergisch und hygienisch gewaschen werden soll (Säuglingskleidung, Bettwäsche, Unterwäsche etc.).

HINWEIS



- Das Babyprotect+ Waschen & Trocknen 60 °C-Programm wurde von der „The British Allergy Foundation“ (Allergy UK) Großbritanniens für gut befunden.

5.10 Programm- und Verbrauchstabelle (Waschen)

DE						Zusatzfunktion					Wählbarer Temperaturbereich (°C)
Programm (°C)	Max. Beladung (kg)	Wasserverbrauch (Liter)	Stromverbrauch (kWh)	Maximalgeschwindigkeit ***	Vorwäsche	Extra Spülen	Bügelleicht	Spülstopp	Trocknen		
Koch-/Buntwäsche	90	9	95	2.55	1600	•	•	•	•	•	90-Kalt
Koch-/Buntwäsche	60	9	95	2.05	1600	•	•	•	•	•	90-Kalt
Koch-/Buntwäsche	40	9	95	1.35	1600	•	•	•	•	•	90-Kalt
Buntwäsche Eco	60**	9	53	1.03	1600					•	60-Kalt
Buntwäsche Eco	40	9	53	0.80	1600					•	60-Kalt
Pflegeleicht	60	4	65	1.20	1200	•	•	•	•	•	60-Kalt
Pflegeleicht	40	4	65	0.65	1200	•	•	•	•	•	60-Kalt
Wolle	40	2	45	0.30	1200		•		•		40-Kalt
Feinwäsche	40	4	50	0.40	1000	•					40-Kalt
Handwäsche	30	1.5	40	0.21	1200						30-Kalt
Super Express 14	30	2	35	0.10	1400		•		•	•	30-Kalt
Express	90	9	60	2.00	1400		•		•	•	90-Kalt
Express	60	9	60	1.15	1400		•		•	•	90-Kalt
Express	30	9	50	0.15	1400		•		•	•	90-Kalt
Hemden	60	4	70	1.40	800	•	•	*	•	•	60-Kalt

• : Wählbar.

* : Automatisch ausgewählt, nicht abwählbar.

** : Energieprogramm (EN 50229)

***: Falls die maximale Schleudergeschwindigkeit Ihrer Maschine unterhalb dieses Wertes liegt, lässt sich lediglich die maximal mögliche Schleudergeschwindigkeit auswählen.

****: Das Programm erkennt Type und Menge der Wäsche automatisch und passt Wasser- und Energieverbrauch sowie Programmtdauer entsprechend an.

- : Entnehmen Sie die maximale Beladung bitte der Programmbeschreibung.

Bedienung

Programm- und Verbrauchstabelle (Trocknen)

DE						Zusatzfunktion				Trocknungsgrad						
Programm (°C)		Max. Beladung (kg)	Wasserverbrauch (Liter)	Stromverbrauch (kWh)	Maximalgeschwindigkeit ***	Vorwäsche	Extra Spülen	Bügelleicht	Spülstopp	Trocknen	Extra-schrantrocknen	Schrantrocknen	Bügeltrocknen	Feinwäsche trocknen	Zeitbasiertes Trocknen – Minuten	Wählbarer Temperaturbereich (°C)
Koch-/Buntwäsche Trocknen	-	6	4	2.7	1600					*	•	•	•	•	•	-
Pflegeleicht Trocknen	-	4	4	2.45	-					*		•	•	•	•	-
BabyProtect+ Wash&Dry	60	2	84	2.9	1600		*			*	•	•	•	•	•	90-30
6 kg Wash&Dry	60	6	64	5.3	1600					*	•	•	•	•	•	60-Kalt
Wash&Wear	30	0.5	28	0.6	1000		•			*				•	•	30-Kalt
Wash&Wear	30	1	28	1	1000		•			*				•	•	30-Kalt

HINWEIS

- *****:** Falls die maximale Schleudergeschwindigkeit Ihrer Maschine unterhalb dieses Wertes liegt, lässt sich lediglich die maximal mögliche Schleudergeschwindigkeit auswählen.
- Die Zusatzfunktionen in der Tabelle können je nach Modell Ihrer Maschine abweichen.
- Wasser- und Stromverbrauch können sich abhängig von Wasserdruck, Wasserhärte und Wassertemperatur, Umgebungstemperatur, Wäscheart und Wäschemenge, Einsatz von Zusatzfunktionen, der Schleudergeschwindigkeit sowie Schwankungen der Versorgungsspannung ändern.
- Die Dauer des ausgewählten Programms erscheint im Display der Maschine. Dabei kann es durchaus zu kleinen Abweichungen zwischen der angezeigten und der tatsächlichen Dauer kommen.



Informationen zu Testinstitutionen;

Leistung bei Tests gemäß EN 50229, gestartet durch Waschen im **Baumwoll-Öko 60 °C**-Programm mit 9 kg Beladung.

Nach dem Waschzyklus werden 4-kg-Ladungen zuerst, anschließend 5-kg-Ladungen getrocknet.

Trocknung bei 4 kg Beladung durch Auswahl von **120** Minuten im **Baumwolle trocknen**-Programm.

4 kg-Beladung sollte auf zwei Bettlaken und Handtücher beschränkt werden.

Trocknung bei 5 kg Beladung durch Auswahl von **150** Minuten im **Baumwolle trocknen**-Programm.

5 kg-Beladung sollte auf ein Bettlaken und einen Kissenbezug beschränkt werden.

5.11 Zusatzfunktionen auswählen

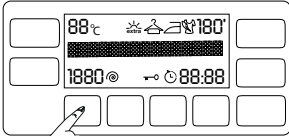

Wählen Sie die gewünschten Zusatzfunktionen, bevor Sie das Programm starten. Wenn ein Programm ausgewählt ist, leuchten die Rahmen der Zusatzfunktionssymbole, die gemeinsam mit dem Programm ausgewählt werden können. Wenn Sie eine Zusatzfunktion wählen, beginnt auch der Innenbereich des Zusatzfunktionssymbols zu leuchten und der Name der ausgewählten Funktion erscheint 3 Sekunden im Display.

HINWEIS



- Die Rahmen von Zusatzfunktionssymbolen, die beim aktuellen Programm nicht ausgewählt werden können, leuchten nicht. Wenn Sie die Taste einer solchen Zusatzfunktion drücken, erscheint ... Sekunden „Nicht einstellbar“ im Display.

Auch leuchten die Rahmen von Zusatzfunktionen, die nach Beginn des Waschgangs für das aktuelle Programm geeignet sind, weiterhin. Sie können Zusatzfunktionen, deren Rahmen leuchten, wählen oder abbrechen. Wenn der Waschgang einen Punkt erreicht, an dem Sie die Zusatzfunktion nicht mehr wählen können, erlischt der Rahmen der Funktion.

HINWEIS



- Bestimmte Funktionen lassen sich nicht gleichzeitig auswählen. Wenn Sie eine Zusatzfunktion wählen, die mit einer zuvor gewählten Funktion kollidiert (also nicht gleichzeitig ausgewählt werden kann), wird die zuerst ausgewählte Funktion aufgehoben, die zuletzt gewählte Zusatzfunktion bleibt aktiv. Ein Beispiel: Wenn Sie zunächst „Vorwäsche“ wählen und sich dann für „Schnellwäsche“ entscheiden, wird die Vorwäsche aufgehoben, die Schnellwäsche bleibt aktiv.
- Zusatzfunktionen, die nicht mit dem gewählten Programm vereinbar sind, können nicht ausgewählt werden. (Siehe „Programm- und Verbrauchstabelle“.)
- Einige Programme haben Zusatzfunktionen, die gleichzeitig verwendet werden müssen. Diese Funktionen können nicht abgebrochen werden. Die Rahmen dieser Zusatzfunktionen leuchten nicht, lediglich deren Innenbereiche.
- Die Maschine verlängert die Programmdauer automatisch, bis der erforderliche Feuchtigkeitsgrad (bügel-, schrank-, extratrocken und Schonrocknen) am Ende der Trocknung erreicht ist. Das Programm dauert länger.
- Falls eine Zeit-basierte Trocknung gewählt wird, endet das Programm auch dann, wenn die Wäsche am Programmende immer noch feucht ist.
- Das Gerät verkürzt die Programmdauer, wenn der erforderliche Feuchtigkeitsgrad (bügel-, schrank-, extratrocken und Schonrocknen) während der Trocknung oder bei Zeit-basierter Trocknung erreicht ist. Eine Verringerung der Zeitangabe lässt sich in der Anzeige beobachten.

Bedienung

• Vorwäsche

Eine Vorwäsche ist nur bei stark verschmutzter Wäsche erforderlich. Wenn Sie auf die Vorwäsche verzichten, sparen Sie Energie, Wasser, Waschmittel und Zeit.



HINWEIS

- Wenn Sie diese Funktion wählen, beladen Sie Ihre Maschine nur mit der halben in der Programmtabelle angegebenen maximalen Wäschemenge.

• Extra Spülen

Bei dieser Funktion führt Ihre Maschine einen zusätzlichen Spülgang nach der Hauptwäsche aus. Dadurch verringert sich die Gefahr von Hautreizungen bei empfindlichen Personen (z. B. Kleinkindern, Allergikern), weil weniger Waschmittelreste in der Wäsche verbleiben.



HINWEIS

- Bei der ersten Betätigung wird ein einzelner, bei der zweiten Betätigung ein doppelter Spülschritt hinzugefügt. Bei der dritten Betätigung wird die Funktion abgebrochen.

• Bügelleicht

Mit dieser Funktion verknittert Wäsche deutlich weniger als bei einem normalen Waschgang. Die Textilien werden mit sanfteren Bewegungen gewaschen und mit geringerer Geschwindigkeit geschleudert. Zusätzlich wird Ihre Wäsche mit mehr Wasser gewaschen.

• Trocknen

Diese Funktion ermöglicht das Trocknen der Wäsche nach dem Waschgang. Prüfen Sie anhand der Programmtabelle, bei welchen Programme diese Zusatzfunktionen wählbar sind.

5.12 Trocknungsgrade

5.12.1 Bügeltrocken

Die Trocknung wird durchgeführt, bis der Trocknungsgrad Bügeltrocken erreicht.

5.12.2 Schranktrocken

Die Trocknung wird durchgeführt, bis der Trocknungsgrad Schranktrocken erreicht.

5.12.3 Extraschrantrocken

Die Trocknung wird durchgeführt, bis der Trocknungsgrad Extraschrantrocken erreicht.

5.12.4 Feinwäsche trocknen

Mit diesem Programm waschen Sie Unterwäsche aus Synthetik und Synthetikmischsatin (Nachtwäsche, Unterwäsche-Oberteile/Unterteile, Schlafanzüge), die laut Waschanweisungen getrocknet werden darf.

HINWEIS



- Der Trocknungsgrad kann je nach Zusammensetzung, Web-/Strickart, Menge und Feuchtigkeitsgrad der Wäsche variieren.
- Produkte mit Accessoires, wie Spitze, Tüll, Steinen, Perlen, Pailletten, Draht, und Produkte mit hohem Seidenanteil sollten nicht in dem Gerät getrocknet werden.
- Seidenmischtextilien mit Baumwolle oder Satin-Optik bleiben bei Trocknung mit diesem Programm möglicherweise feucht.

5.12.5 Zeitbasiertes Trocknen

Zur Erzielung des abschließenden Trockenheitsgrades bei geringer Temperatur können Sie zwischen den Trocknungszeiten 10', 20', 30', 60', 90', 120' und 150' wählen.

HINWEIS



- Wenn Sie lediglich bis zu zwei Wäschestücke trocknen, sollten Sie je nach Wäschetyp Baumwoll- oder Synthetik-Trocknungsprogramme bevorzugen.
- Wenn Sie die Trocknungsfunktion 10' wählen, werden nur Belüftung und Kühlung durchgeführt.
- Falls die Wäsche nach Abschluss des Trocknungsprogramms noch nicht richtig trocken sein sollte, sollten Sie je nach Wäschetyp Baumwoll- oder Synthetik-Trocknungsprogramme bevorzugen.
- Wenn diese Funktion ausgewählt ist, führt die Maschine die Trocknung unabhängig vom Trockenheitsgrad für die eingestellte Dauer durch.

5.13 Zeitanzeige

Die Restzeit bis zum Programmende wird während des Betriebs im Stunden- und Minutenformat als „01:30“ angezeigt.

HINWEIS



- Die Programmdauer kann abhängig von Wasserdruck, Wasserhärte und Wassertemperatur, Umgebungstemperatur, Wäscheart und Wäschemenge, Einsatz von Zusatzfunktionen sowie Schwankungen der Versorgungsspannung von den Angaben in der „Programm- und Verbrauchstabelle“ abweichen.

5.14 Endzeit

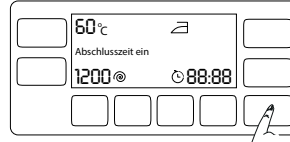
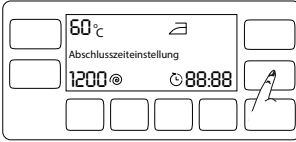

Wenn Sie den Waschvorgang erst später beginnen lassen möchten, können Sie den Programmstart durch die **Endzeit**-Funktion um bis zu 24 Stunden hinausschieben. Nach Betätigung der **Endzeit**-Taste entspricht die angezeigte Zeit der geschätzten Endzeit des Programmes. Wenn die **Endzeit** angepasst wird, leuchtet die **Endzeit** anzeige. „**Endzeiteinstellung**“ erscheint im Display. Gleichzeitig blinkt die **Start/Pause**-Taste.

Damit die Endzeitfunktion aktiviert und das Programm nach Ablauf der angegebenen Zeit abgeschlossen wird, müssen Sie nach Anpassung der Zeit die **Start/Pause**-Taste drücken. „**Abschlusszeit ein**“ erscheint im Display, wenn Sie die Taste betätigen. Die **Start/Pause**-Taste hört auf zu blinken und leuchtet dauerhaft.

Wenn Sie die Endzeitfunktion abbrechen möchten, drücken Sie die **Endzeit**-Taste, bis die Endzeitanzeige erlischt, bzw. betätigen Sie zum Aus- und Wiedereinschalten des Gerätes die **Ein-/Austaste**.

1. Öffnen Sie die Waschmaschinentür, treffen Sie die nötigen Vorbereitungen wie Einfüllen von Wäsche und Waschmittel, usw.
2. Wählen Sie Waschprogramm, Temperatur, Schleudergeschwindigkeit und – sofern gewünscht – Zusatzfunktionen.
3. Stellen Sie mit der **Endzeit**-Taste die gewünschte Endzeit ein. Die **Endzeit** anzeige leuchtet.
4. Drücken Sie die **Start/Pause**-Taste. Die Zeit wird heruntergezählt. „.“ Der Doppelpunkt in der Endzeitanzeige beginnt zu blinken.

HINWEIS



- Verwenden Sie keine Flüssigwaschmittel, wenn die Endzeitfunktion aktiv ist! Es besteht die Gefahr, dass sich Flecken auf Ihren Textilien bilden können.
- Die Gerätetür bleibt verriegelt, während die Endzeit heruntergezählt wird. Zum Öffnen der Gerätetür muss die Maschine mit Hilfe der Start/Pause-Taste in den Pause-Modus geschaltet werden. Nach Ablauf des Countdowns schaltet sich die Endzeitanzeige ab, das Waschen beginnt, die Programmdauer erscheint im Display.
- Nach Abschluss der Endzeitauswahl setzt sich die im Display angezeigte Zeit aus Endzeit plus Dauer des ausgewählten Programms zusammen.

5.15 Programm starten

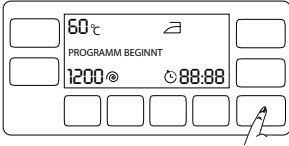

1. Starten Sie das Programm mit der **Start/Pause**-Taste.
2. Die blinkende **Start/Pause**-Taste beginnt nun, dauerhaft zu leuchten; dies zeigt an, dass das Programm gestartet wurde. „Programm gestartet“ erscheint 3 Sekunden im Display.
3. Die Gerätetür ist verriegelt. „Tür wird geschlossen“ erscheint im Display, wenn die Tür verriegelt ist.

5.16 Türsperre

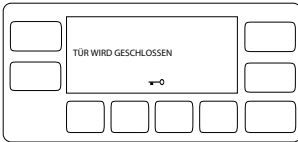

Ein spezielles Sicherungssystem verhindert das Öffnen der Tür, solange der Wasserpegel innerhalb der Maschine noch nicht als sicher gilt.

„Tür wird geschlossen“ erscheint im Display, wenn die Gerätetür verriegelt ist.

5.17 Änderungen nach Programmstart

5.17.1 Hinzugeben von Wäsche nach dem Programmstart:

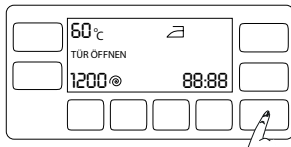

Falls der Wasserstand in der Maschine dies bei Betätigung der Start/Pause-Taste zulässt, erscheint „Tür öffnen“ im Display.

Falls der Wasserstand in der Maschine bei Betätigung der Start/Pause-Taste zu hoch ist, zeigt das Display an, dass die Gerätetür verriegelt ist.

5.17.2 Maschine anhalten (Pause):

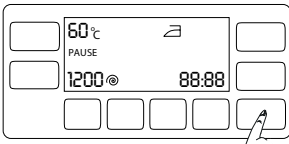

Halten Sie die Maschine durch Drücken der Start/Pause-Taste an. Der Rahmen der **Start/Pause**-Taste beginnt zu blinken. „Pause“ erscheint im Display.

Bedienung

5.17.3 Änderung der Programmauswahl nach Programmstart:

Sie können das Programm nicht wechseln, während das aktuelle Programm läuft.

Wenn Sie während des Programms den **Programmauswahl** Knopf drehen, erscheint „Zum Ändern anhalten“ im Display.

Sie können das neue Programm auswählen, nachdem Sie das aktuelle Programm angehalten haben.



HINWEIS

- *So ausgewählte Programm startet von Neuem.*

5.17.4 Zusatzfunktionen, Geschwindigkeit und Temperatur ändern

Je nach aktuellem Programmschritt lassen sich Zusatzfunktionen aufheben oder zuschalten – siehe „Zusatzfunktionen auswählen“.

Darüber hinaus können Sie auch Geschwindigkeits-, Temperatur- und Trocknungseinstellungen ändern; schauen Sie sich dazu bitte die Abschnitte „Schleudergeschwindigkeit auswählen“ und „Temperatur auswählen“ an.



HINWEIS

- *Die Waschmaschinentür lässt sich nicht öffnen, wenn die Temperatur im Inneren der Maschine zu hoch ist oder der Wasserspiegel noch oberhalb der Tür steht.*

5.18 Kindersicherung

Die Kindersicherung verhindert unerwünschte Manipulationen der Maschine. Dadurch lässt sich verhindern, dass laufende Programme verändert werden.



HINWEIS

- *Auch bei aktiver Kindersicherung können Sie die Maschine mit der Ein-/Austaste ein- und ausschalten. Beim Wiedereinschalten der Maschine wird das Programm an der Stelle fortgesetzt, an der es zuvor gestoppt wurde.*
- *Wenn Sie bei aktivierter Kindersicherung eine Taste betätigen, gibt das Gerät ein akustisches Signal aus. Das akustische Signal wird abgebrochen, wenn die Taste fünfmal in Folge betätigt wird. Die Warnung im Display wird weiterhin angezeigt.*

5.18.1 So schalten Sie die Kindersicherung ein:



Halten Sie die **2. und 4. Zusatzfunktionstaste gemeinsam** 3 Sekunden lang gedrückt. Nach Ablauf des Countdowns („Kindersicherung 3-2-1“) im Display wird „Kindersicherung aktiviert“ angezeigt. Lassen Sie die **2. und 4. Zusatzfunktionstaste los**, wenn diese Warnung angezeigt wird.



HINWEIS

- *„Kindersicherung aktiviert“ erscheint im Display, wenn bei aktiver Kindersicherung eine beliebige Taste gedrückt wird.*

5.18.2 So schalten Sie die Kindersicherung ab:



Halten Sie die **2. und 4. Zusatzfunktionstaste** 3 Sekunden lang gedrückt. Nach Ablauf des Countdowns („Kindersicherung 3-2-1“) im Display wird „Kindersicherung deaktiviert“ angezeigt.

5.19 Programme abbrechen



Das Programm wird abgebrochen, wenn die Maschine aus- und wieder eingeschaltet wird. Halten Sie die **Ein-/Austaste** 3 Sekunden gedrückt. Nach Ablauf des Countdowns „Abbrechen 3-2-1“ im Display schaltet sich die Maschine aus.

HINWEIS



- Falls Sie bei aktiver Kindersicherung die Ein-/Austaste betätigen, wird das Programm nicht abgebrochen. Sie sollten die Kindersicherung zunächst abbrechen. Der Countdown „Pause 3-2-1“ erscheint im Display.
- Falls sich die Gerätetür nach Abbruch eines Programms nicht öffnen lässt, weil sich noch zu viel Wasser in der Maschine befindet, wählen Sie das Abpumpen + Schleudern-Programm mit dem Programmauswahlknopf und befördern so das Wasser aus der Maschine.

5.20 Programmende

„Wäsche kann herausgenommen werden“ erscheint im Display, sobald das Programm abgeschlossen ist. Wenn Sie 2 Minuten keine Taste betätigen, hält die Maschine an. Display und sämtliche Anzeigen erlöschen. Nur der Rahmen des **Programmauswahl** knopfs blinkt weiterhin.

Wenn Sie eine Taste drücken oder den **Programmauswahl** knopf drehen, während die Maschine angehalten ist, erscheinen die abgeschlossenen Programmschritte im Display.

5.21 Einstellungsmenü aufrufen

Sie können folgende Aktionen im Einstellungsmenü durchführen:

- Sprachauswahl ändern,
- Bildschirmhelligkeit ändern,
- Lautstärke ein- und ausschalten,

Halten Sie zum Aufrufen des Einstellungsmenüs 3 Sekunden **Temperatur einstellaste** und **Schleudergeschwindigkeit-Einstellaste** gedrückt. Das „Sprache wählen“-Menü erscheint im Display. Mit der **Temperatur- / Trocknungs einstellaste** navigieren Sie durch die Menüs.

5.21.1 Sprachauswahl ändern



1. Halten Sie zum Aufrufen des Einstellungsmenüs 3 Sekunden **Temperatur einstellaste** und **Schleudergeschwindigkeit-Einstelltaste** gedrückt. Das „Sprache wählen“-Menü ist das erste Menü, das im Display erscheint.

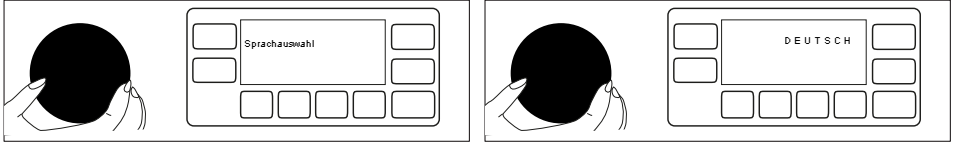

2. Drehen Sie den **Programmauswahl** knopf, bis die gewünschte Sprache im Sprache wählen-Menü am Display angezeigt wird.

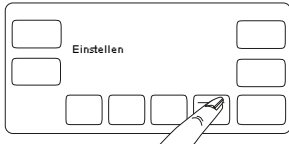

3. Betätigen Sie die Lichtschaltfläche unten rechts im Display, sobald die gewünschte Sprache angezeigt wird. Das Licht erlischt, „Einstellen“ erscheint im Display.

5.21.2 Bildschirmhelligkeit ändern

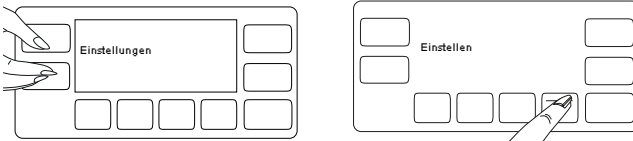

1. Halten Sie zum Aufrufen des Einstellungsmenüs 3 Sekunden **Temperatur einstellaste** und **Schleudergeschwindigkeit-Einstelltaste** gedrückt. Öffnen Sie mit der Trocknungstaste das „Helligkeit“-Menü.
2. Drehen Sie den **Programmauswahl** knopf, bis die gewünschte Helligkeitsoption im Helligkeit-Menü am Display angezeigt wird.
3. Betätigen Sie die Lichtschaltfläche unten rechts im Display, sobald die gewünschte Helligkeit angezeigt wird. Das Licht erlischt, „Einstellen“ erscheint im Display.

5.21.3 Akustische Warnung ein- und ausschalten

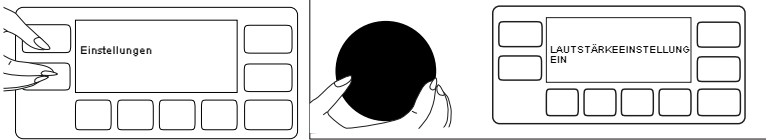

1. Halten Sie zum Aufrufen des Einstellungsmenüs 3 Sekunden **Temperatur einstellaste** und **Schleudergeschwindigkeit-Einstelltaste** gedrückt. Öffnen Sie mit der **Trocknungs** taste das „Lautstärkeeinstellung“-Menü.
2. Drehen Sie den **Programmauswahl** knopf, bis die gewünschte Lautstärkeoption im Lautstärkeeinstellung-Menü am Display angezeigt wird.

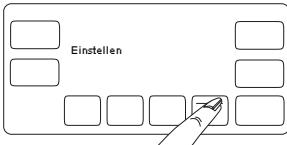

3. Wenn Sie die Funktion aktivieren möchten, betätigen Sie bei Auswahl von „Lautstärke ein“ die Lichtschaltfläche unten rechts im Display. Das Licht erlischt, „Einstellen“ erscheint im Display.
4. Wenn Sie die Funktion deaktivieren möchten, betätigen Sie bei Auswahl von „Lautstärke aus“ die Lichtschaltfläche unten rechts im Display. Das Licht erlischt, „Aus“ erscheint im Display.

5.22 Programm Memory (Favorit)

Sie können ein Lieblingsprogramm erstellen, indem Sie häufig verwendete Programme und andere Einstellungen speichern. Nutzen Sie diese Funktion, wenn Sie dieselben Einstellungen für ihre regelmäßig gewaschenen Wäsche schnell auswählen möchten.

Das Lieblingsprogramm bleibt solange in der Position des werkseitig eingestellten Programmes, bis Sie ein neues Lieblingsprogramm erstellen.

5.22.1 So speichern Sie ein neues Lieblingsprogramm:

1. Wählen Sie das gewünschte Programm, Temperatur, Schleudergeschwindigkeit, Verschmutzungsgrad und Zusatzfunktion.
2. Halten Sie die **Favorit**-Taste 3 Sekunden gedrückt.
3. Der Countdown „Favorit speichern 3-2-1“ erscheint im Display.



HINWEIS

- Falls die Speicherung fehlschlägt, erscheint „Favorit nicht gespeichert“ in der Anzeige.

5.22.2 So wählen Sie ein Lieblingsprogramm:

1. Drücken Sie die **Favorit**-Taste. „Favorit gewählt“ erscheint im Display.
2. Das als Favorit gespeicherte Programm und andere Einstellungen erscheinen im Display.
3. Starten Sie Ihr Lieblingsprogramm mit der **Start/Pause**-Taste.

5.23 Ihr Gerät ist mit einem „Bereitschaftsmodus“ ausgestattet

Wenn das Gerät über die Ein-/Austaste eingeschaltet wurde und sich im Auswahlmodus befindet, jedoch kein Programm gestartet bzw. keine Bedienung vorgenommen wird, oder falls ca. 2 Minuten nach Abschluss der Programmauswahl keine weitere Taste betätigt wird, wechselt Ihr Gerät automatisch in den Energiesparmodus. Die Helligkeit der Leuchten verringert sich. Falls Ihr Produkt mit einem Display ausgestattet ist, das die Programmdauer anzeigt, erlischt auch dieses Display vollständig. Wenn der Programmauswahlknopf gedreht oder eine Taste gedrückt wird, werden die Leuchten und das Display auf ihren vorherigen Zustand zurückgesetzt. Möglicherweise ändern Sie Ihre beim Verlassen des Energiesparmodus vorgenommenen Auswahlen. Prüfen Sie die Richtigkeit Ihrer Auswahlen, bevor Sie das Programm starten. Erforderlichenfalls neu anpassen. Dies ist kein Fehler.

6 Reinigung und Wartung

Viele Probleme lassen sich vermeiden, wenn Sie Ihre Waschmaschine in regelmäßigen Abständen reinigen; zusätzlich verlängern Sie die Lebensdauer Ihres neuen Gerätes.

6.1 Waschmittelschublade reinigen

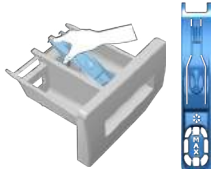

Reinigen Sie die Waschmittelschublade regelmäßig (jeweils nach 4 – 5 Wäschen), damit sich im Laufe der Zeit keine Waschmittelreste ansammeln. Gehen Sie dazu wie folgt vor:

1 Heben Sie den Siphon wie abgebildet am hinteren Teil an und heraus. Nach der unten beschriebenen Reinigung setzen Sie den Siphon wieder an seinen Platz und drücken sein Vorderteil bis zum Einrasten nach unten.



HINWEIS

- Wenn sich eine Mischung aus Wasser und Weichspüler im Weichspülerfach ansammelt, ist es Zeit, den Siphon zu reinigen.

2 Waschen Sie die Waschmittelschublade und den Siphon mit reichlich warmem Wasser im Waschbecken aus. Tragen Sie beim Reinigen Schutzhandschuhe oder benutzen Sie eine Bürste, damit die Rückstände bei der Reinigung nicht an Ihre Haut gelangen können.

3 Setzen Sie den Siphon nach der Reinigung wieder an Ort und Stelle ein; schieben Sie die Schublade zurück in das Gerät.

6.2 Waschmaschinentür und Trommel reinigen

Bei Geräten mit Trommelreinigungsprogramm lesen Sie bitte den Abschnitt Bedienung – Programme.

Bei Geräten ohne Trommelreinigungsprogramm **reinigen Sie die Trommel** bitte auf folgende Weise:

Wählen Sie die Zusatzfunktionen **Extrawasser** oder **Extraspülen**. Stellen Sie ein Baumwollprogramm ohne Vorwäsche ein. Wählen Sie die **vom Hersteller des Trommelreinigungsmittels (dies erhalten Sie über den autorisierten Kundendienst) vorgegebene Temperatur** ein. Lassen Sie das Waschprogramm ohne Wäsche durchlaufen. Füllen Sie vor Programmstart einen Beutel des speziellen Trommelreinigungsmittels in das Hauptwäsche-Waschmittelfach (Fach 2) ein. Falls kein spezielles Trommelreinigungsmittel zur Hand ist, füllen Sie bis zu 100 g Entkalkungspulver ein. Wenn Sie Entkalkungstabletten verwenden, legen Sie nur eine einzige Tablette in das Hauptwäsche-Waschmittelfach Nr. 2 ein. Trocknen Sie die Innenseite des Balges (des Gummis zwischen Tür und Trommel) nach Abschluss des Programms mit einem Lappen.



HINWEIS

- Lassen Sie das Trommelreinigungsprogramm alle zwei Monate durchlaufen.
- Verwenden Sie nur für Waschmaschinen geeignete Kalkentferner.

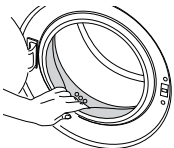

Achten Sie nach jeder Wäsche darauf, dass keine Fremdkörper in der Trommel zurückbleiben.

Falls die in der Abbildung gezeigten Öffnungen in der Gummidichtung verstopft sein sollten, entfernen Sie die Verstopfung mit einem Zahnstocher.

HINWEIS



- *Metallische Objekte können Rostflecken in der Trommel verursachen. Reinigen Sie die Trommel mit einem Edelstahlreiniger. Benutzen Sie niemals Stahlwolle oder ähnliche Scheuermittel.*

ACHTUNG



- **Benutzen Sie niemals Scheuerschwämme oder andere Scheuermittel. Solche Mittel beschädigen lackierte und verchromte Flächen sowie Kunststoffteile.**

6.3 Luftansaugfilter reinigen

So reinigen Sie den Luftansaugfilter:

Trennen Sie das Gerät von der Stromversorgung.

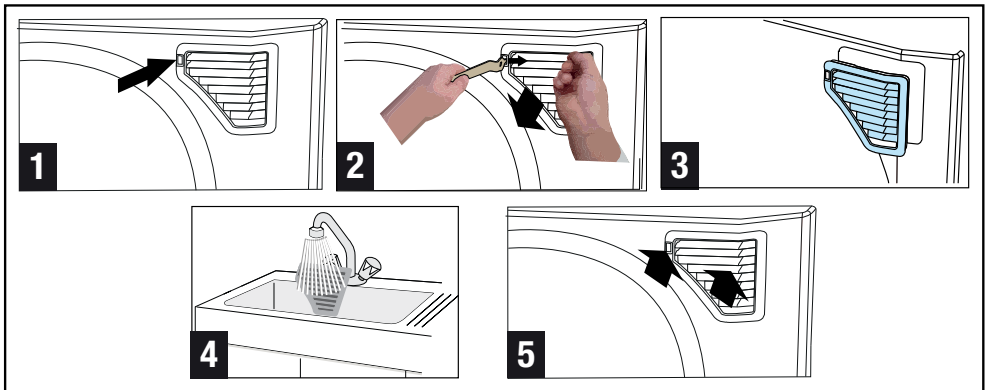

- 1 Setzen Sie die Rückseite des Werkzeuges (dieses finden Sie in der Tüte mit der Bedienungsanleitung) an der Stelle an der in Abb. 1 dargestellten Filterkappe an.
- 2 Ziehen Sie die Filterkappe mit Hilfe eines Fingers zu sich, nachdem Sie den Riegel mit der Rückseite des Werkzeuges wie in Abb. 2 dargestellt nach links gezogen haben.
- 3 Die Filterkappe lässt sich leicht lösen.
- 4 Reinigen Sie die Filterkappe.
- 5 Bringen Sie die Filterkappe wieder an; achten Sie darauf, dass sie richtig sitzt. Falls nicht, drehen Sie den Riegel mit Hilfe des Gerätes nach rechts.

ACHTUNG



- **Benutzen Sie niemals Scheuerschwämme oder andere Scheuermittel. Solche Mittel beschädigen lackierte Flächen und Kunststoffteile.**
- **Reinigen Sie den Luftansaugfilter des Gerätes nach jedem 50. Wasch-/Trocknungsgang (etwa alle 3 Monate).**
- **Falls das Gerät lediglich für 10 Trocknungsgänge in Folge verwendet wird, sollten Sie jedes Mal im Anschluss einen leeren Waschgang durchführen (Kurzprogramm).**

6.4 Gehäuse und Bedienfeld reinigen

Wischen Sie das Gehäuse der Maschine bei Bedarf mit Seifenwasser oder einem milden Gel-Reinigungsmittel ab; anschließend mit einem weichen Tuch trocknen.

Das Bedienfeld reinigen Sie lediglich mit einem weichen, leicht angefeuchteten Tuch.

6.5 Wasserzulauffilter reinigen

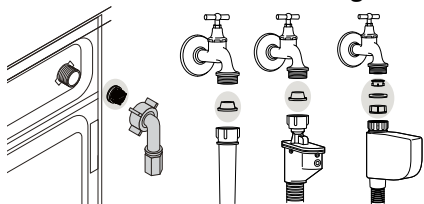

Am Endstück jedes Wasserzulauffentils an der Rückseite der Maschine sowie am Ende der Wasserzulauffschläuche (dort, wo diese an den Wasserhahn angeschlossen werden) befindet sich ein Filter. Diese Filter verhindern, dass Fremdkörper und Schmutz mit dem Wasser in die Waschmaschine gelangen. Die Filter sollten bei Verschmutzung gereinigt werden.

- 1 Schließen Sie die Wasserhähne.
- 2 Entfernen Sie die Muttern der Wasserzulauffschläuche, damit Sie auf die Filter an den Wasserzulauffentilen zugreifen können. Reinigen Sie sie mit einer geeigneten Bürste. Falls die Filter stark verschmutzt sein sollten, können Sie diese mit einer kleinen Zange herausnehmen und säubern.
- 3 Die Filter an den flachen Enden der Wasserzulauffschläuche nehmen Sie zusammen mit den Dichtungen heraus und reinigen sie gründlich unter fließendem Wasser.
- 4 Setzen Sie die Dichtungen und Filter sorgfältig wieder an den alten Platz und ziehen Sie die Muttern an den Schläuchen von Hand an.

6.6 Restliches Wasser ablaufen lassen und Pumpenfilter reinigen

Die Filtersysteme in Ihrer Maschine sorgen dafür, dass Festkörper wie Knöpfe, Münzen und Textilfasern ausgefiltert werden und den Propeller der Pumpe beim Abfließen des Wassers nicht zusetzen können. So wird die Pumpe beim Abpumpen des Wassers weniger stark belastet und hält länger.

Falls das Wasser nicht mehr vollständig aus Ihrer Maschine abgepumpt wird, kann der Pumpenfilter verstopft sein. Dieser Filter muss mindestens alle drei Monate (und natürlich, wenn er verstopft ist) gereinigt werden. Zum Reinigen des Pumpenfilters muss das Wasser zunächst abgelassen werden.

In bestimmten Fällen – beispielsweise bei einem Umzug oder wenn Frostgefahr droht – muss das Wasser komplett abgelassen werden.

ACHTUNG



- Im Pumpenfilter verbliebene Fremdkörper können die Maschine beschädigen und zu starken Betriebsgeräuschen führen.
- Falls das Produkt nicht genutzt wird, schließen Sie den Wasserzulauf, trennen den Zulauffschlauch und pumpen das Wasser aus der Maschine, damit es je nach Aufstellungsort nicht gefrieren kann.
- Schließen Sie nach jeder Benutzung den Hahn des Wasserzulaufs Ihres Produktes.

Reinigung und Wartung

6.6.1 So lassen Sie das Wasser ab und reinigen einen verschmutzten Filter:

1. Trennen Sie das Gerät vollständig von der Stromversorgung, indem Sie den Netzstecker ziehen.

ACHTUNG



- Die Wassertemperatur im Inneren der Maschine kann bis zu 90 °C erreichen. Damit es nicht zu Verbrühungen oder Verbrennungen kommt, darf der Filter erst gereinigt werden, wenn das Wasser in der Maschine abgekühlt ist.

2 Öffnen Sie die Filterkappe.

Drücken Sie die Lasche an der Filterkappe nach unten; ziehen Sie das Stück zu sich heraus.

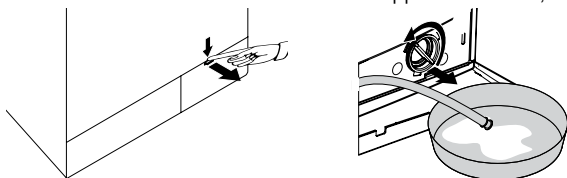

6.6.2 So lassen Sie das Wasser ab:

- Ziehen Sie den Notfall-Ablaufschlauch aus seinem Gehäuse.
- Stellen Sie ein großes Gefäß unter das Ende des Schlauches. Lassen Sie das Wasser in den Behälter ablaufen, indem Sie den Stopfen am Ende des Schlauches herausziehen. Wenn der Behälter voll ist, verschließen Sie das Ende des Schlauches, indem Sie den Stopfen wieder einsetzen. Leeren Sie den Behälter aus. Anschließend wiederholen Sie den Vorgang und lassen das restliche Wasser aus der Maschine ablaufen.
- Nachdem das Wasser komplett abgelaufen ist, verschließen Sie das Ende des Schlauches mit dem Stopfen und schieben den Schlauch wieder an seinen Platz.
- Drehen Sie den Pumpenfilter heraus.

7 Problemlösung

Programm startet nach Schließen der Tür nicht.

- Start/Pause/Abbrechen-Taste wurde nicht gedrückt. >>> **Drücken Sie die Start/Pause/Abbrechen-Taste.*

Programme lassen sich nicht starten oder auswählen.

- Das Gerät schaltete sich eventuell aus Sicherheitsgründen selbst ab; dies kann äußere Ursachen (z. B. Schwankungen von Spannung, Wasserdruck etc.) haben. >>> *Setzen Sie die Maschine auf die Werkseinstellungen zurück, indem Sie die Ein-/Austaste-Taste 3 Sekunden lang gedrückt halten. (Siehe „Programme abbrechen“.)*

Wasser in der Maschine.

- Eventuell befindet sich noch etwas Wasser in der Trommel. Dies liegt daran, dass das Gerät vor der Auslieferung noch einmal gründlich geprüft wurde. >>> *Dies ist kein Defekt – natürlich wird Ihre Waschmaschine nicht von Wasser beeinträchtigt.*

Wasser tritt aus dem unteren Teil der Maschine aus.

- Vermutlich liegt ein Problem mit den Schläuchen oder dem Pumpenfilter vor. >>> *Vergewissern Sie sich, dass die Dichtungen an den Wasserzulaufschläuchen fest und sicher sitzen. Schließen Sie den Schlauch fest und dicht an den Wasseranschluss an.*
- Der Pumpenfilter ist eventuell nicht richtig geschlossen. >>> *Prüfen Sie, ob der Pumpenfilter vollständig geschlossen ist.*

Die Maschine füllt sich nicht mit Wasser.

- Der Wasserhahn ist geschlossen. >>> *Öffnen Sie die Wasserhähne.*
- Der Wasserzulaufschlauch ist gebogen. >>> *Biegen Sie den Schlauch gerade.*
- Der Filter im Wasserzulauf ist verstopft. >>> *Reinigen Sie den Filter.*
- Die Waschmaschinentür ist nicht ganz geschlossen. >>> *Schließen Sie die Waschmaschinentür.*

Das Wasser fließt nicht aus der Maschine ab.

- Der Wasserablaufschlauch ist eventuell verstopft oder geknickt. >>> *Reinigen oder begradigen Sie den Schlauch.*
- Der Pumpenfilter ist verstopft. >>> *Reinigen Sie den Pumpenfilter.*

Die Maschine vibriert stark oder arbeitet sehr laut.

- Die Maschine steht eventuell nicht gerade. >>> *Balancieren Sie die Maschine mit den einstellbaren Füßen aus.*
- Ein Fremdkörper ist in den Pumpenfilter eingedrungen. >>> *Reinigen Sie den Pumpenfilter.*
- Die Transportsicherungen (Bolzen) wurden nicht entfernt. >>> *Entfernen Sie die Transportsicherungsbolzen.*
- Zu wenig Wäsche in der Maschine. >>> *Geben Sie mehr Wäsche in die Maschine.*
- Die Maschine wurde eventuell überladen. >>> *Reduzieren Sie die Wäschemenge in der Maschine oder verteilen Sie die Wäsche von Hand gleichmäßiger.*
- Die Maschine stößt gegen einen anderen Gegenstand. >>> *Achten Sie darauf, dass die Maschine nirgendwo anstößt.*

Die Maschine stoppt kurz nach Programmbeginn.

- Die Maschine kann vorübergehend anhalten, wenn die Spannung zu niedrig ist. >>> *Sie setzt den Betrieb fort, wenn die Spannung wieder den Normalwert erreicht hat.*

Gleich nach dem Einlaufen wird das Wasser wieder ausgestoßen.

- Eventuell befindet sich der Ablaufschlauch nicht in der richtigen Höhe. >>> *Schließen Sie den Wasserablaufschlauch genau wie in der Bedienungsanleitung beschrieben an.*

Problemlösung

Beim Waschen ist kein Wasser in der Maschine zu sehen.

- Der Wasserstand ist von außen oft nicht zu erkennen. Dies ist kein Problem.

Die Waschmaschinentür lässt sich nicht öffnen.

- Die Türsperre ist aktiv, da das Wasser recht hoch in der Maschine steht. >>> *Entfernen Sie das Wasser mit dem Abpumpen- oder Schleudern-Programm.*
- Die Maschine heizt gerade das Wasser auf oder befindet sich im Schleudergang. >>> *Warten Sie, bis das Programm abgeschlossen ist.*
- Die Kindersicherung ist aktiv. Die Türsperre wird wenige Minuten nach Abschluss des Programms wieder aufgehoben. >>> *Warten Sie ein paar Minuten ab, bis die Türsperre nicht mehr wirkt.*

Das Waschen dauert länger als in der Anleitung angegeben.(*)

- Der Wasserdruck ist sehr niedrig. >>> *Die Maschine wartet ab, bis genügend Wasser eingeflossen ist, damit das Waschergebnis nicht durch eine unzureichende Wassermenge leidet. Dadurch verlängert sich die Waschzeit entsprechend.*
- Die Netzspannung ist eventuell zu niedrig. >>> *Bei geringer Versorgungsspannung verlängert sich der Waschvorgang, damit dennoch gute Resultate erzielt werden können.*
- Das einlaufende Wasser ist möglicherweise sehr kalt. >>> *Die Maschine braucht mehr Zeit zum Aufheizen des Wassers, dies gilt insbesondere in der kalten Jahreszeit. Darüber hinaus kann sich die Programmdauer verlängern, wenn dies zum Erreichen eines guten Waschergebnisses erforderlich ist.*
- Die Anzahl der Spülvorgänge steigt an und/oder es wird mehr Wasser zum Spülen gebraucht. >>> *Wenn nötig, nutzt die Maschine mehr Wasser zum Spülen oder hängt einen zusätzlichen Spülgang an, um die Waschqualität zu verbessern.*
- Durch übermäßig viel Waschmittel hat sich zu viel Schaum gebildet; das automatische Schaumbeseitigungssystem wurde aktiv. >>> *Verwenden Sie nicht mehr als die empfohlene Waschmittelmenge.*

Die Programmdauer wird nicht heruntergezählt. (bei Modellen mit Anzeige) (*)

- Der Timer hält an, solange Wasser in die Maschine einläuft. >>> *Die Zeit läuft erst dann weiter, wenn sich ausreichend viel Wasser in der Maschine befindet. Die Maschine wartet, bis eine ausreichende Menge Wassers eingelaufen ist; ansonsten kann es vorkommen, dass die Wäsche nicht richtig sauber wird. Anschließend läuft die Zeit weiter.*
- Der Timer hält an, solange das Wasser aufgewärmt wird. >>> *Die Zeit läuft erst dann weiter, wenn das Wasser die vorgegebene Temperatur erreicht hat.*
- Die Zeit läuft beim Schleudern eventuell nicht weiter. >>> *Bei sehr ungleichmäßiger Wäscheverteilung spricht eine spezielle Schutzschaltung an.*

Die Programmdauer wird nicht heruntergezählt. (*)

- Dies kann an ungleichmäßiger Verteilung der Wäsche in der Maschine liegen. >>> *Bei sehr ungleichmäßiger Wäscheverteilung spricht eine spezielle Schutzschaltung an.*

Die Maschine schleudert nicht. (*)

- Dies kann an ungleichmäßiger Verteilung der Wäsche in der Maschine liegen. >>> *Bei sehr ungleichmäßiger Wäscheverteilung spricht eine spezielle Schutzschaltung an.*
- Die Maschine schleudert nicht, wenn das Wasser nicht komplett abgepumpt werden konnte. >>> *Überprüfen Sie Filter und Ablaufschlauch.*
- Durch übermäßig viel Waschmittel hat sich zu viel Schaum gebildet; das automatische Schaumbeseitigungssystem wurde aktiv. >>> *Verwenden Sie nicht mehr als die empfohlene Waschmittelmenge.*

Problemlösung

Die Waschleistung ist schlecht: Die Wäsche wird grau. (**)

- Über längere Zeit wurde zu wenig Waschmittel benutzt. >>> *Benutzen Sie die für Wasserhärte und Wäsche empfohlene Waschmittelmenge.*
- Über längere Zeit wurde bei niedrigen Temperaturen gewaschen. >>> *Wählen Sie die zur Wäsche passende Temperatur.*
- Bei hoher Wasserhärte wurde nicht die richtige Waschmittelmenge verwendet. >>> *Wenn Sie bei hoher Wasserhärte zu wenig Waschmittel verwenden, haften Verschmutzungen an der Wäsche an und färben die Textilien mit der Zeit grau. Ein Grauschleier der Wäsche lässt sich nur schwierig beseitigen, wenn dieses Problem einmal aufgetreten ist. Benutzen Sie die für Wasserhärte und Wäsche empfohlene Waschmittelmenge.*
- Zu viel Waschmittel. >>> *Benutzen Sie die für Wasserhärte und Wäsche empfohlene Waschmittelmenge.*

Die Waschleistung ist schlecht: Flecken verschwinden nicht oder die Wäsche wird nicht richtig weiß. (**)

- Zu wenig Waschmittel. >>> *Benutzen Sie die für die jeweilige Wäsche empfohlenen Waschmittelmengen.*
- Es wurde zu viel Wäsche in die Maschine gegeben. >>> *Überladen Sie die Maschine nicht. Orientieren Sie sich bei der Beladung an den Angaben in der „Programm- und Verbrauchstabelle“.*
- Es wurde ein falsches Programm/eine falsche Temperatur gewählt. >>> *Wählen Sie das zur Wäsche passende Waschprogramm und die entsprechende Temperatur.*
- Ein falsches Waschmittel wurde verwendet. >>> *Wählen Sie ein für die Maschine geeignetes Waschmittel.*
- Das Waschmittel wurde in das falsche Fach eingefüllt. >>> *Achten Sie darauf, das Waschmittel in das richtige Fach einzufüllen. Mischen Sie Waschmittel nicht mit Bleichmitteln.*

Die Waschleistung ist schlecht: Die Wäsche weist ölige Flecken auf. (**)

- Die Trommel wurde nicht regelmäßig gereinigt. >>> *Reinigen Sie die Trommel regelmäßig. Beachten Sie dazu bitte 6,2.*

Die Waschleistung ist schlecht: Die Wäsche riecht unangenehm. (**)

- Bei permanenter Nutzung von geringen Temperaturen und/oder Kurzprogrammen können sich Bakterien in der Trommel bilden, die auch einen üblen Geruch verursachen können. >>> *Lassen Sie nach jeder Wäsche sowohl Waschmittelschublade als auch Waschmaschinentür offen. Dadurch kann sich kein feuchter Nährboden für Bakterien in der Maschine bilden.*

Die Farben der Textilien verblassen. (**)

- Es wurde zu viel Wäsche in die Maschine gegeben. >>> *Überladen Sie die Maschine nicht.*
- Das Waschmittel ist feucht geworden. >>> *Lagern Sie Waschmittel an einem trockenen Ort, meiden Sie starke Temperaturschwankungen.*
- Eine zu hohe Temperatur wurde ausgewählt. >>> *Wählen Sie das richtige Programm und die richtige Temperatur je nach Typ und Verschmutzungsgrad der Wäsche.*

Die Wäsche wird nicht richtig gespült.

- Waschmittelmenge, Marke und Lagerbedingungen des Waschmittels waren möglicherweise nicht optimal. >>> *Wählen Sie ein für Wäsche und Waschmaschine geeignetes Waschmittel. Lagern Sie Waschmittel an einem trockenen Ort, meiden Sie starke Temperaturschwankungen.*
- Das Waschmittel wurde in das falsche Fach eingefüllt. >>> *Wenn Waschmittel in das Vorwäschefach eingefüllt wird, jedoch keine Vorwäsche erfolgt, kann dieses Waschmittel beim Spülen oder Weichspülen in die Maschine geschwemmt werden. Achten Sie darauf, das Waschmittel in das richtige Fach einzufüllen.*
- Der Pumpenfilter ist verstopft. >>> *Überprüfen Sie den Filter.*
- Der Ablaufschlauch ist geknickt. >>> *Überprüfen Sie den Ablaufschlauch.*

Problemlösung

Die Wäsche wird nach dem Waschen steif. (**)

- Zu wenig Waschmittel. >>> *Bei hoher Wasserhärte kann die Wäsche mit der Zeit steif werden, wenn Sie zu wenig Waschmittel benutzen. Verwenden Sie eine an die Wasserhärte angepasste Waschmittelmenge.*
- Das Waschmittel wurde in das falsche Fach eingefüllt. >>> *Wenn Waschmittel in das Vorwäschefach eingefüllt wird, jedoch keine Vorwäsche erfolgt, kann dieses Waschmittel beim Spülen oder Weichspülen in die Maschine geschwemmt werden. Achten Sie darauf, das Waschmittel in das richtige Fach einzufüllen.*
- Das Waschmittel wurde mit Weichspüler vermischt. >>> *Weichspüler nicht mit dem Waschmittel vermischen. Waschen Sie die Waschmittelschublade gut mit heißem Wasser aus.*

Die Wäsche riecht nicht nach Weichspüler. (**)

- Das Waschmittel wurde in das falsche Fach eingefüllt. >>> *Wenn Waschmittel in das Vorwäschefach eingefüllt wird, jedoch keine Vorwäsche erfolgt, kann dieses Waschmittel beim Spülen oder Weichspülen in die Maschine geschwemmt werden. Waschen Sie die Waschmittelschublade gut mit heißem Wasser aus. Achten Sie darauf, das Waschmittel in das richtige Fach einzufüllen.*
- Das Waschmittel wurde mit Weichspüler vermischt. >>> *Weichspüler nicht mit dem Waschmittel vermischen. Waschen Sie die Waschmittelschublade gut mit heißem Wasser aus.*

Waschmittlrückstände in der Waschmittelschublade. (**)

- Das Waschmittel wurde eingefüllt, während die Waschmittelschublade noch feucht war. >>> *Trocknen Sie die Waschmittelschublade, bevor Sie das Waschmittel einfüllen.*
- Das Waschmittel ist feucht geworden. >>> *Lagern Sie Waschmittel an einem trockenen Ort, meiden Sie starke Temperaturschwankungen.*
- Der Wasserdruck ist sehr niedrig. >>> *Prüfen Sie den Wasserdruck.*
- Das Waschmittel im Hauptfach wurde beim Einlassen des Wassers zur Vorwäsche durchnässt. Die Öffnungen in der Waschmittelschublade sind verstopft. >>> *Prüfen Sie die Öffnungen, reinigen Sie diese, falls sie verstopft sein sollten.*
- Ein Problem mit den Düsen der Waschmittelschublade ist aufgetreten. >>> *Wenden Sie sich an den autorisierten Kundendienst.*
- Das Waschmittel wurde mit Weichspüler vermischt. >>> *Weichspüler nicht mit dem Waschmittel vermischen. Waschen Sie die Waschmittelschublade gut mit heißem Wasser aus.*

Waschmittlrückstände in der Wäsche. (**)

- Es wurde zu viel Wäsche in die Maschine gegeben. >>> *Überladen Sie die Maschine nicht.*
- Es wurde ein falsches Programm/eine falsche Temperatur gewählt. >>> *Wählen Sie das zur Wäsche passende Waschprogramm und die entsprechende Temperatur.*
- Ein falsches Waschmittel wurde benutzt. >>> *Wählen Sie ein zur Wäsche passendes Waschmittel.*

Zu starke Schaumbildung in der Maschine. (**)

- Ein falsches, eventuell nicht für Waschmaschinen geeignetes, Waschmittel wurde benutzt. >>> *Nutzen Sie ein für Waschmaschinen geeignetes Waschmittel.*
- Zu viel Waschmittel. >>> *Benutzen Sie lediglich die erforderliche Waschmittelmenge.*
- Das Waschmittel wurde falsch gelagert. >>> *Lagern Sie Waschmittel gut verschlossenen an einem trockenen Ort. Lagern Sie Waschmittel nicht an übermäßig warmen Stellen.*
- Bei bestimmten Textilien (wie zum Beispiel Gardinen) kommt es durch die Maschenstruktur des Materials zu übermäßiger Schaumbildung. >>> *Verwenden Sie für solche Textilien eine geringere Waschmittelmenge.*
- Das Waschmittel wurde in das falsche Fach eingefüllt. >>> *Achten Sie darauf, das Waschmittel in das richtige Fach einzufüllen.*
- Der Weichspüler wurde zu früh freigegeben. >>> *Eventuell liegt eine Störung der Ventile oder der Waschmittelschublade vor. Wenden Sie sich an den autorisierten Kundendienst.*

Problemlösung

Schaum tritt aus der Waschmittelschublade aus.

- Zu viel Waschmittel. >>> *Mischen Sie einen Teelöffel Weichspüler mit einem halben Liter Wasser, gießen Sie die Mischung in das Hauptwäschefach der Waschmittelschublade.*
- Orientieren Sie sich bei der Auswahl der passenden Waschmittelmenge an den Angaben zu Programmen und maximaler Beladung in der „Programm- und Verbrauchstabelle“. Wenn Sie zusätzliche Chemikalien (Fleckenentferner, Bleichmittel und dergleichen) verwenden, geben Sie weniger Waschmittel hinzu.

Die Wäsche ist nach Abschluss des Programms noch nass (*)

- Durch übermäßig viel Waschmittel hat sich zu viel Schaum gebildet; das automatische Schaumbeseitigungssystem wurde aktiv. >>> *Verwenden Sie nicht mehr als die empfohlene Waschmittelmenge.*

Problemlösung

Das Trocknen dauert sehr lange.

- Möglicherweise sind die Poren des Zuluftfilters an der Gerätevorderseite verstopft. >>> *Waschen Sie den Zuluftfilter mit lauwarmem Wasser.*
- Möglicherweise ist der Zuluftfilter an der Gerätevorderseite blockiert. >>> *Entfernen Sie alles, was die Belüftung an der Vorderseite des Zuluftfilters blockiert.*
- Unzureichende Belüftung aufgrund eines zu kleinen Aufstellungsortes. >>> *Öffnen Sie die Türen und Fenster, damit die Umgebungstemperatur nicht zu stark ansteigt.*
- Das Gerät ist mit zu viel Wäsche beladen. >>> *Überladen Sie den Waschtrockner nicht.*
- Die Wäsche wurde nicht ausreichend geschleudert. >>> *Lassen Sie den Waschtrockner während des Waschganges bei einer höheren Geschwindigkeit schleudern.*
- Der Wasserhahn ist geschlossen. >>> *Öffnen Sie die Wasserhähne.*

Die Wäsche ist nach Abschluss der Trocknung noch nass.

- Möglicherweise wurde ein nicht für den Wäschetyp geeignetes Programm verwendet. >>> *Wählen Sie ein für den Wäschetyp geeignetes Programm, indem Sie die Pflegeetiketten der Textilien prüfen oder zusätzlich Zeitprogramme verwenden.*
- Möglicherweise sind die Poren des Zuluftfilters an der Gerätevorderseite verstopft. >>> *Waschen Sie den Zuluftfilter mit lauwarmem Wasser.*
- Das Gerät ist mit zu viel Wäsche beladen. >>> *Überladen Sie den Waschtrockner nicht.*
- Die Wäsche wurde nicht ausreichend geschleudert. >>> *Lassen Sie den Waschtrockner während des Waschganges bei einer höheren Geschwindigkeit schleudern.*

Das Gerät schaltet sich nicht ein bzw. das Programm startet nicht.

- Möglicherweise ist das Netzkabel nicht angeschlossen. >>> *Stellen Sie sicher, dass das Netzkabel angeschlossen ist.*
- Möglicherweise ist das Programm nicht eingestellt oder die Taste Start/Pause/Abbrechen wurde betätigt. >>> *Stellen Sie sicher, dass das Programm eingestellt und die Maschine nicht angehalten wurde.*
- Möglicherweise ist die Kindersicherung aktiviert. >>> *Deaktivieren Sie die Kindersicherung.*

Die Wäsche ist eingelaufen, vergilbt, filzig oder beschädigt.

- Möglicherweise wurde ein nicht für den Wäschetyp geeignetes Programm verwendet. >>> *Wählen Sie ein für den Wäschetyp geeignetes Programm, indem Sie die Pflegeetiketten der Textilien prüfen oder zusätzlich Zeitprogramme verwenden. Nicht zum Trocknen geeignete Wäsche sollte nicht getrocknet werden.*

Trocknung kann nicht durchgeführt werden

- Die Wäsche ist nicht trocken bzw. die Trocknungsfunktion wurde nicht aktiviert. >>> *Prüfen Sie, ob auch die Trocknungsfunktion nach Auswahl des Waschprogrammes ausgewählt wurde.*

Die Waschmaschinentür lässt sich nicht öffnen.

- Möglicherweise öffnet sich die Gerätetür aus Sicherheitsgründen nicht. >>> *Falls die Warnung „Warte zum Öffnen auf Kühlung...“ erscheint, bleibt die Gerätetür aus Sicherheitsgründen geschlossen, bis das Gerät abgekühlt ist. Sie können die Abkühlung durch Ausführen eines 10-minütigen Trocknungsprogrammes beschleunigen.*

(*) Bei unregelmäßiger Wäscheverteilung (Unwucht) in der Trommel schleudert die Maschine nicht, damit es nicht zu Beschädigungen der Maschine oder ihrer Umgebung kommt. In diesem Fall sollten Sie die Wäsche auflockern, gleichmäßiger verteilen und erneut schleudern.

(**) Die Trommel wurde nicht regelmäßig gereinigt. >>> *Reinigen Sie die Trommel regelmäßig. Siehe 6.2*

ACHTUNG



Falls sich Störungen nicht durch die Hinweise in diesem Abschnitt beseitigen lassen sollten, wenden Sie sich bitte an Ihren Händler oder an den autorisierten Kundendienst. Versuchen Sie niemals, ein defektes Gerät selbst zu reparieren.

