

User manual
Washer-dryer

HWD90-BP14636

HWD100-BP14636

EN

Haier

Thank you for purchasing a Haier Product.

Please read these instructions carefully before using this appliance. The instructions contain important information which will help you get the best out of the appliance and ensure safe and proper installation, use and maintenance.

Keep this manual in a convenient place so you can always refer to it for the safe and proper use of the appliance.

If you sell the appliance, give it away, or leave it behind when you move house, make sure you also pass this manual so that the new owner can become familiar with the appliance and safety warnings.

Legend



Warning – Important Safety information



General information and tips



Environmental information

Disposal

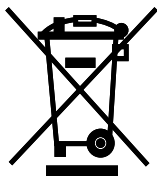

Help protect the environment and human health. Put the packaging in applicable containers to recycle it. Help to recycle waste of electrical and electronic appliances. Do not dispose appliances marked with this symbol with the household waste. Return the product to your local recycling facility or contact your municipal office.



WARNING!

Risk of injury or suffocation!

Disconnect the appliance from the mains supply. Cut off the mains cable and dispose of it. Remove the door catch to prevent children and pets to get closed in the appliance.

1- Safety information.....	4
2- Productdescription	8
3- Control panel.....	9
4- Programmes	13
5- Consumption.....	14
6- Daily use	15
7- Eco-friendly use	20
8- Care and cleaning	21
9- Troubleshooting.....	24
10- Installation.....	28
11- Technical data	32
12- Customer service.....	33

Before switching on the appliance for the first time read the following safety hints:



WARNING!

Before first use

- ▶ Make sure there is no transport damage.
- ▶ Make sure all transport bolts are removed.
- ▶ Remove all packaging and keep out of children's reach.
- ▶ Handle the appliance always with at least two persons because it is heavy.

Daily use

- ▶ This appliance can be used by children aged from 8 years and above and persons with reduced physical, sensory or mental capabilities or lack of experience and knowledge if they have been given supervision or instruction concerning use of the appliance in a safe way and understand the hazards involved.
- ▶ Keep away children under 3 years of age from the appliance unless they are constantly supervised.
- ▶ Children shall not play with the appliance.
- ▶ Do not let children or pets come close to the appliance when the door is open.
- ▶ Store washing agents out of reach of children.
- ▶ Pull up zips, fix loose threads and take care for small items to prevent laundry from being entangled. If necessary, use an appropriate bag or net.
- ▶ Do not touch or use the appliance when barefoot or with wet or damp hands or feet.
- ▶ Do not cover or encase the appliance during operation or afterwards to allow any moisture or dampness to evaporate.
- ▶ Do not place heavy objects or sources of heat or damp on top of the appliance.
- ▶ Do not use or store flammable detergent, sprays, dry cleaning agent or flammable gas in close vicinity to the appliance.
- ▶ Do not wash any garments treated with solvents in the appliance without having dried them previously in the air.

**WARNING!****Daily use**

- ▶ Do not remove or insert the plug in the presence of flammable gas
- ▶ Do not hot wash foam rubber or sponge-like materials.
- ▶ Do not wash any laundry which is polluted with flour.
- ▶ Do not open detergent drawer during any wash cycle.
- ▶ Do not touch the door during the washing process, it gets hot.
- ▶ Do not open the door if the water level is visibly over the porthole.
- ▶ Do not force the door to open. The door is fitted with a self-lock device and will open shortly after the washing procedure is ended.
- ▶ Switch off the appliance after each wash programme and before undertaking any routine maintenance and disconnect the appliance from the electrical supply to save electricity and for safety.
- ▶ Hold the plug, not the cable, when unplugging the appliance.
- ▶ Do make sure the room is dry and well ventilated. The ambient temperature should be between 5 °C and 35 °C.
- ▶ Do not cover any ventilation openings in the base by a carpet or similar object.
- ▶ Keep the area around the appliance free of dust and lint.
- ▶ Do make sure that there is only laundry inside the appliance and no pets or children before you use it.
- ▶ Only dry textiles washed in water.
- ▶ Do make sure not to load more than nominal load.
- ▶ Remove all items such as lighters and matches from pockets.
- ▶ Use fabric softeners or similar products as specified by the manufacturer's packaging.
- ▶ Notice that the last part of the drying cycle occurs without heat (cool down cycle) to ensure remaining the garments at a temperature which does not damage them.
- ▶ Do not leave the appliance unattended during run time for some time. If a long absence is intended, the drying cycle have to be interrupted by switching off the unit and unplugging the mains.
- ▶ Do not switch off the appliance except drying cycle is finished, unless all items are quickly removed and spread out that the heat can be released.



WARNING!

Daily use

- ▶ Do not dry following items in the appliance:
 - ▶ Items which are unwashed.
 - ▶ Items which have been contaminated with inflammable substances such as cooking oil, acetone, alcohol, benzene, petrol, kerosene, spot removers, turpentine, waxes, wax removers or other chemicals. The fumes can cause a fire or explosion. These items must always be washed first by hand in hot water with an extra amount of detergent and then be dried in the open air before drying in the appliance.
 - ▶ Items which contain padding or fillings (e.g. pillows, jackets), as the filling can get out with the risk of igniting in the appliance.
 - ▶ Items which contain a large proportion of rubber, foam rubber (latex foam) or rubber like materials such as shower caps, waterproof textiles, rubberised articles and items of clothing and pillows with foam rubber filling.
- ▶ Switch off the appliance after each drying programme to save electricity and for safety.

Maintenance / cleaning

- ▶ Make sure children are supervised if they carry out cleaning and maintenance.
- ▶ Disconnect the appliance from the electrical supply before undertaking any routine maintenance.
- ▶ Keep the lower part of the porthole clean and open door and detergent drawer if appliance is not in use to prevent odours.
- ▶ Do not use water spray or steam to clean the appliance.
- ▶ Replace a damaged supply cord only by the manufacturer, its service agent or similarly qualified persons in order to avoid a hazard.
- ▶ Do not try to repair the appliance by yourself. In case of repair please contact our customer service.

Installation

- ▶ Ensure a location which allows opening the door fully. Do not install the appliance behind a lockable door, a sliding door or a door with hinges on the opposite side of the appliance door as this limits the full opening of the appliance door.
- ▶ The appliance should be placed in a well-ventilated place. Ensure a location which allows opening the door fully.
- ▶ Never install the appliance outdoors in a damp place, or in an area which may be prone to water leaks such as under or near a sink unit. In the event of a water leak cut power supply and allow the machine to dry naturally.
- ▶ Install or use the appliance only where the temperature is above 5 °C.
- ▶ Do not place the appliance directly on a carpet, or close to a wall or furniture.
- ▶ Do not expose the appliance to any frost, heat or direct sunlight or in the near of heat sources (e.g. stoves, heaters).
- ▶ Make sure that the electrical information on the rating plate agrees with the power supply. If it does not, contact an electrician.
- ▶ Do not use multi-plug adapters and extension cables.
- ▶ Make sure only the delivered electric cable and hose set are used.
- ▶ Make sure not to damage the electric cable and the plug. If damaged have it replaced by an electrician.
- ▶ Use a separate earthed socket for the power supply which is easy accessible after installation. The appliance must be earthed.
Only for UK: The appliance's power cable is fitted with 3-cord (grounding) plug that fits a standard 3-cord (grounded) socket. Never cut off or dismount the third pin (grounding). After the appliance is installed, the plug should be accessible.
- ▶ Make sure the hose joints and connections are firm and there is no leakage.

Intended use

This appliance is intended for washing and drying machine-washable laundry only. Anytime follow the instructions given on the label of each garment label. It is designed exclusively for domestic use inside the house. It is not intended for commercial or industrial use.

Changes or modifications to the device are not allowed. Unintended use may cause hazards and loss of of all warranty and liability claims.

i Note:

Due to technical changes the illustrations in the following chapters may differ from your model.

2.1 Picture of appliance

Front (Fig. 2-1):

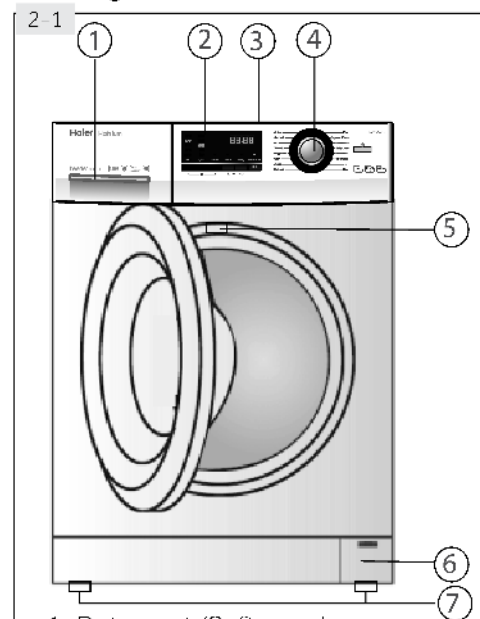

- 1 Detergent /Softener drawer
- 2 Display
- 3 Worktop
- 4 Programme selector
- 5 Rating plate
- 6 Service flap
- 7 Adjustable feel.

Rear side (Fig. 2-2):

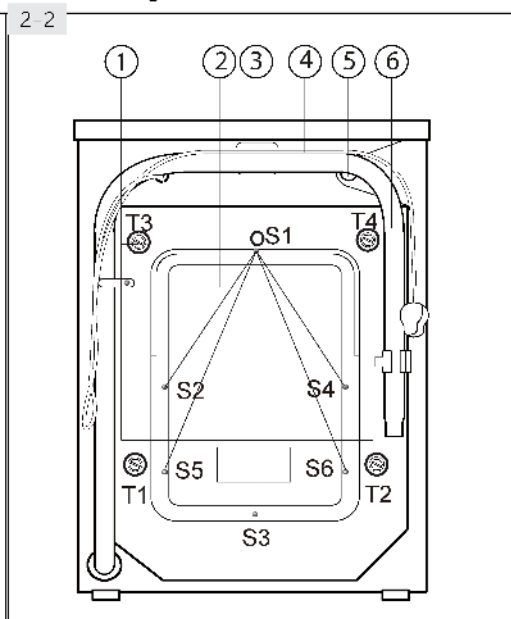

- 1 Transportation bolts (T1-T4)
- 2 Back cover
- 3 Back cover screws (S1-S6)
- 4 Power cord
- 5 Water inlet valve
- 6 Drain hose

2.2 Accessories

Check the accessories and literature in accordance with this list (Fig.:2-3):

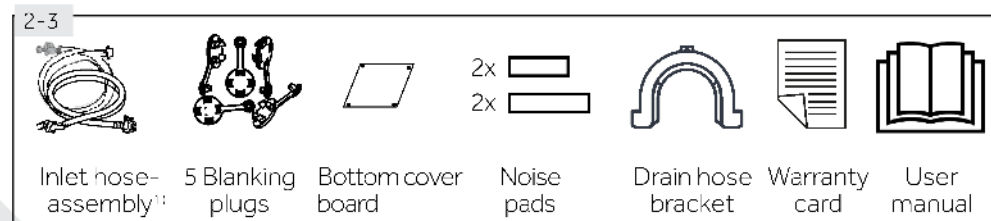

¹⁾ Type of inlet hose depends on model.

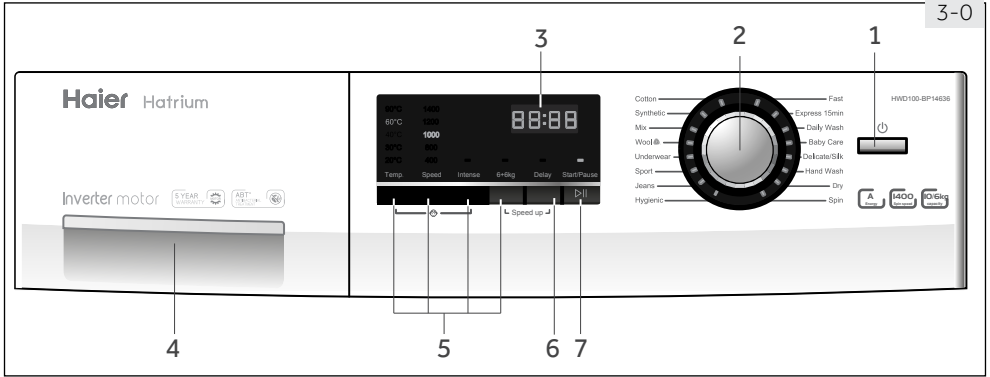

- 1 "On/Off" button
- 2 Programme selector
- 3 Display
- 4 Detergent /Softener drawer
- 5 Function buttons
- 6 "Delay" button
- 7 "Start/Pause" button

Note : Acoustic signal

In following cases an acoustic signal sounds:

- ▶ when pressing a button
- ▶ when turning the programme selector
- ▶ at the end of programme
- ▶ in case of failures

The acoustic signal can be deselected if necessary:

1. Switch on the appliance.
2. Select the SPIN programme.
3. Press the "Delay" button and "6+6 kg" button at the same time for about 3 seconds. "bEEP OFF" will be displayed and the buzzer will be deactivated.

For activating the buzzer press these two buttons at the same time again. "bEEP ON" will be displayed.

3.1 "On/Off" button

Press this button (Fig. 3-1) gently to switch on, the display is shining, the indicator of the "Start/Pause" button is flashing. Press it again for about 2 seconds to switch off. If no panel element or programme is activated after a while machine will shut down automatically.

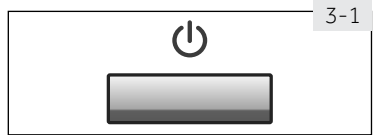

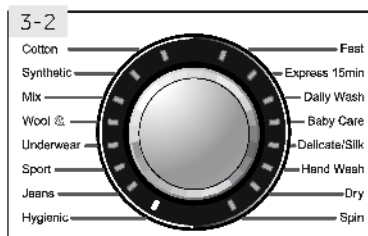

3.2-Programme selector

By turning the knob (Fig. 3-2) one of 16 programmes can be selected, related LED will light up, its default settings will be displayed.



3.3- Display

The display (Fig. 3-3) shows following information:

- ▶ Washing time
- ▶ Drying time
- ▶ End time delay
- ▶ Error codes and service information

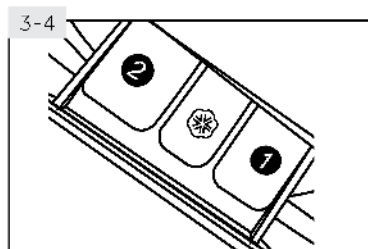

3.4-Detergent drawer

Open the drawer (Fig. 3-4), three compartments can be seen:

Compartment 1 : Water inlet only, no detergent

Compartment 2 : Detergent for programme

Compartment 3 : Softener, Conditioning agent etc.

The recommendation on the type of detergents is suitable for the various washing temperatures, please refer to the manual of detergent.

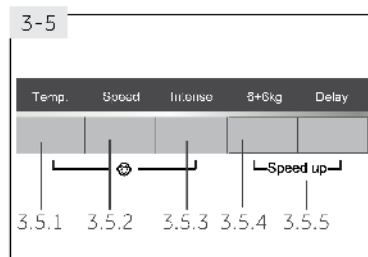

3.5-Function buttons

The function buttons (Fig. 3-5) enables additional options in the selected programme before programme start. The related indicators are displayed.

By switching off the appliance or setting a new programme, all options are disabled.

If a button has multiple options, the desired option can be selected by pressing the button sequentially.

To delete the setting or to cancel the setting process, press the function button until the desired LED lights or -in case of only one option- the LED switches off.

i Note: Factory settings

To get best results in each programme Haier has well defined specific default settings. If there is no special requirement, default settings are recommended.

3.5.1-Function button "Temp."

Press this button (Fig. 3-5.1) to change the washing temperature of the programme. If no value is illuminated the temperature will be 0°C.

In conjunction with the "Intense" button, the child lock function can be switch on/off (see CHILD LOCK).

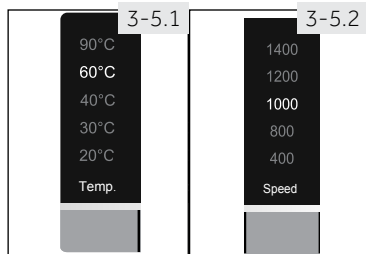

3.5.2-Function button "Speed"

Press this button (Fig. 3-5.2) to change or deselect the spin of the programme. If no value is illuminated the laundry will not spun.

3.5.3-Function button "Intense"

This function (Fig. 3-5.3) intensifies cleaning results. Preferable if laundry is heavily soiled. This extends the washing time in the main wash cycle.

In conjunction with the "Temp." button, the child lock function can be switch on/off (see CHILD LOCK).

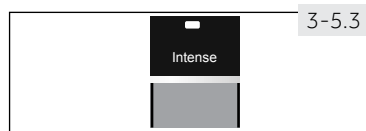

3.5.4-Function button "6+6 kg"

Press this button (Fig. 3-5.4) in order to activate /deactivate the drying function. This allows washing and drying of maximum 6 kg laundry without interruption. By pressing the button sequentially, drying time can be set(30, 60, 90, 120 or 150 minutes for Model HWD100 ; 20, 30, 60, 90 or 120 minutes for Model HWD90). If the display shows  or no value, the drying function is deactivated. In combination with programme DRY this function sets the drying time.

Drying function is not applicable to all programmes (see PROGRAMMES).

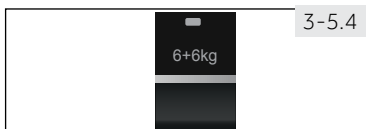

Note: 6+6 kg

Do not overload. Combination of washing and drying cycle only allows a maximum loading of 6 kg.

3.5.5-Function "Speed up"

This function saves time and energy. Preferable if laundry is slightly soiled. Press simultaneously button "6+6 kg." and "Delay" (Fig. 3-5.5) for about 3 seconds to activate the "Speed up" function; **SPEED UP** is displayed. This function is not available in all programmes (see PROGRAMMES).

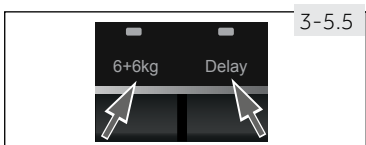

3-6

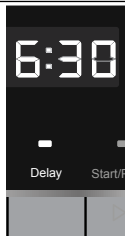

3.6- "Delay" button

Press this button (Fig. 3-6) to start the programme with a delay. End time delay could be increased in steps of 30 minutes from 0.5-24h. For example display off **6:30** means end of programme cycle will be in 6 hours and 30 minutes. Press "Start/Pause" button to activate the time delay. It is not applicable to programme SPIN.



Note: Liquid detergent

If using liquid detergent, it is not recommended to activate the end time delay.

3-7

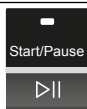

3.7- "Start/Pause" button

Press this button (Fig. 3-7) gently to start or interrupt the currently displayed programme. During programme setting and during programme run the LED above the button is shining, or if interrupted blinking. .

3-8.1

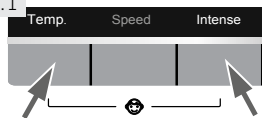

3.8 Child lock

Press button "Temp." and "Intense" for 3 seconds simultaneously (Fig. 3-8.1) to block all panel elements against activation. For unlocking please press again the two buttons.

3-8.2



The display shows **c1ot** (Fig. 3-8.2) if a button will be pressed, when the child lock is activated. The change is not running.

● Yes, ○ Optional, / No

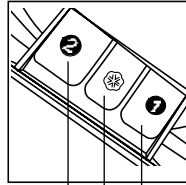

Detergent compartment for:

- 1 Water inlet only, **no detergent**
- 2 Detergent
- 3 Softener or care product

Programme	Max. load ¹⁾		Temperature ²⁾		Preset	2	3	1	Fibre type	Preset spin speed in rpm	Function		
	washing in kg	drying in kg	in °C	seletable range							Intense	6+6kg	Speed up
Cotton	10.0/9.0	6.0	* to 90 ³⁾	30	●	○	/	Cotton	1400	●	●	●	
Synthetic	5.0/4.5	3.0	* to 60	30	●	○	/	Synthetic or mixed fabric	1200	●	●	●	
Mix	5.0/4.5	3.0	* to 60	30	●	○	/	Lightly soiled mixed-laundering of cotton and synthetic	1000	●	●	●	
Wool	1.0	/	* to 40	*	●	○	/	Machine-washable fabric made of wool or with wool content	800	/	/	/	
Underwear	5.0/4.5	3.0	* to 60	40	●	○	/	Underwear	1000	●	●	●	
Sport	5.0/4.5	/	* to 40	20	●	○	/	Sports wear	800	●	/	/	
Jeans	5.0/4.5	3.0	* to 60	30	●	○	/	Jeans	1000	●	●	●	
Hygienic	5.0/4.5	3.0	90	90	●	○	/	Cotton	1000	●	●	●	
Fast ⁴⁾	5.0/4.5	1.0	* to 40	40	●	○	/	Lightly soiled laundry made of cotton or synthetic	1000	/	●	/	
Express 15 min ⁴⁾	1.0	1.0	* to 40	*	●	○	/	Cotton / Synthetic	1000	/	●	/	
Daily Wash	5.0/4.5	3.0	* to 60	30	●	○	/	Cotton fabrics	1000	●	●	●	
Baby Care	5.0/4.5	3.0	* to 90 ³⁾	40	●	○	/	Cotton/Synthetic	1000	●	●	●	
Delicate/Silk	2.5/2.25	/	* to 30	30	●	○	/	Delicate laundry and silk	800	/	/	/	
Hand Wash	2.5/2.25	/	* to 30	30	●	○	/	Laundry marked with symbol for hand-wash	400	/	/	/	
Dry ⁵⁾	/	6.0	/	/	/	/	/	Cotton, synthetic, underwear, jeans	/	/	●	/	
Spin	10.0/9.0	6.0	/	/	/	/	/	all fabrics	1000	/	●	/	

¹⁾ Relating to dry laundry.

²⁾ *: water will not heated (no value is illuminated).

³⁾ Choose 90 °C wash temperature only for special hygienic requirements.

⁴⁾ Reduce detergent amount because programme duration is short.

⁵⁾ Drying time must be set with function button "6+6 kg".

The indicated consumption values may accordingly differ to local conditions.

Parameter		Programme			
		Cotton *			Synthetic
Temperature in °C		40 °C	60 °C	60 °C	40 °C
Max. load in kg HWD100-BP14636 HWD90-BP14636	Washing	5.0/4.5	5.0/4.5	10.0/9.0	-
	Drying	-	-	6.0	-
Energy in kWh	Washing, spinning and drying	-	-	6.75/6.1	-
	Only for washing and spinning	-	-	0.82/0.72	-
Water in L	Washing, spinning and drying	-	-	105/98	-
	Only for washing and spinning	-	-	57/53	-
Time in h:min	Washing and drying	-	-	6:57	-
Spin drying performance in %		53	53	43	49

* Standard programme for the Energy Labelling according to 96/60 EU:

Washing: "Cotton 60 °C" with max. spin speed setting and activated "Intense" function.

Drying: "Dry" with function "6+6 kg".

The standard 60 °C and 40 °C cotton washing programmes are suitable to clean normally soiled cotton laundry. They are the most efficient programmes in terms of combined energy and water consumption for cotton laundry. Used water temperature may differ from declared cycle temperature.



Note: Auto Weight

The appliance is equipped with a loading recognition. At low loading, energy, water and washing time will be reduced automatically in some programs.

6.1 Power supply

Connect the washing machine to a power supply (220V to 240V~/50Hz; Fig. 6-1). Please refer also to section INSTALLATION.

6.2. Water connection

- ▶ Before connecting check the cleanliness and clarity of the water inlet.
- ▶ Turn on the tap (Fig.6-2).

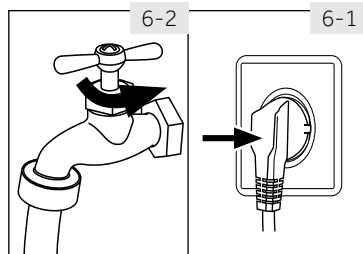

i Note: Tightness

Before use check for leakage in the joints between the tap and the inlet hose by turning on the tap.

6.3 Preparing laundry

- ▶ Sort out clothes according to fabric (cotton, synthetics, wool or silk) and to how dirty they are (Fig. 6-3). Pay attention to the care labelling of washing labels.
- ▶ Separate white clothes from coloured ones. Wash coloured textiles first by hand to check if they fade or run.
- ▶ Empty pockets (keys, coins, etc.) and remove harder decorative objects (e.g. brooches) as well as flammable objects (paper tissues, lighters, matches etc.).
- ▶ Garments without hems, delicates and finely woven textile such as fine curtains are to be put into a wash bag to care for this delicate laundry (hand or dry cleaning would be better).
- ▶ Close zippers, velcro fastener and hooks, make sure the buttons are sewn on tightly.
- ▶ Place sensitive items like laundry without firm hem, delicate underwear (Dessous) and small items such as socks, belts, bras, etc. in a wash bag.
- ▶ Unfold large pieces of fabric such as bed sheets, bedspreads etc.
- ▶ Turn jeans and printed, decorated or color-intensive textiles inside out; possibly wash separately.

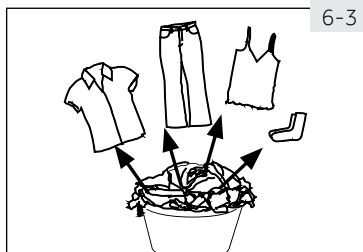

i Note: Special hints for drying

- ▶ Sort clothes according to fabric(cotton, synthetics, etc.) desired dry level and equal residual moisture. Follow the instructions on the laundry label and dry only machine-dryable garments
- ▶ Spin the laundry with the maximum spin speed before drying.
- ▶ Do not exceed the max. load of 6 kg.
- ▶ Extra large pieces tend to wind up. If the laundry has not been sufficiently dry, loosen up the laundry and dry again with programme DRY.
- ▶ Especially delicate fabrics which can easily shrink or lose their shape, as well as e.g. silk stockings, lingerie etc. should not be dried with the appliance. Put delicate garments inside a laundry bag and avoid overdrying them.
- ▶ Jersey and knitwear should not be dried to avoid shrinkage.

Care chart

Washing

Washable up to 95 °C normal process	Washable up to 60 °C normal process	Washable up to 60 °C mild process
Washable up to 40 °C normal process	Washable up to 40 °C mild process	Washable up to 40 °C very mild process
Washable up to 30 °C normal process	Washable up to 30 °C mild process	Washable up to 30 °C very mild process
Wash by hand max. 40 °C	Do not wash	

Bleaching

Any bleaching allowed	Only oxygen/ non -chlorine	Do not bleach
-----------------------	----------------------------	---------------

Drying

Tumble drying possible normal temperature	Tumble drying possible lower temperature	Do not tumble dry
Line drying	Flat drying	

Ironing

Iron at a maximum temperature up to 200 °C	Iron at a medial temperature up to 150 °C	Iron at a low temperature up to 110 °C; without steam (steam ironing may cause irreversible damage)
Do not iron		

Professional Textile Care

Dry cleaning in tetra-chloroethene	Dry cleaning in hydrocarbons	Do not dry clean
Professional wet clean	Do not professional wet clean	

6.4 Loading the appliance

- ▶ Put in the laundry piece by piece.
- ▶ Don't overload. Note the different maximum load according to programmes! Rule of thumb for maximum load: Check if you can put a hand upright on top of load.
- ▶ Close the door carefully. Make sure that no pieces of laundry are pinched.



CAUTION!

Non-textile, as well as small, loose or sharp-edged items may cause malfunctions and damage of clothes and appliance.

6.5 Selecting detergent

- ▶ Washing efficiency and performance is determined by used detergent quality.
- ▶ Use only machine wash approved detergent.
- ▶ If needed use specific detergents, e.g. for synthetic and woolen fabric.
- ▶ Mind always detergent manufacturer recommendations.
- ▶ Do not use dry cleaning agents such as trichloroethylene and similar products.

Choose the best detergent

Programme	Kind of detergent				
	Universal	Colour	Delicate	Special	Softener
Cotton	L/P	L/P	-	-	o
Synthetic	L/P	L/P	L	-	o
Mix	L/P	L/P	-	-	o
Wool	-	-	-	L	o
Underwear	L/P	L/P	-	-	o
Sport	-	-	-	L	o
Jeans	L/P	L/P	L	-	o
Hygienic	L/P	L/P	L	-	o
Fast	L	L	-	-	o
Express 15 min	L	L	-	-	o
Daily Wash	L/P	L/P	L	-	o
Baby Care	L/P	L/P	-	-	o
Delicate/Silk	-	-	L	-	o
Hand Wash	-	-	-	L	o

L = gel-/liquid detergent P = powder detergent O = optional - = no

If using liquid detergent, it is not recommended to activate the time delay.

We recommend by using:

- ▶ Laundry powder: 20 °C to 90 °C* (best use: 40-60 °C)
- ▶ Color detergent: 20 °C to 60 °C (best use: 30-60 °C)
- ▶ Wool/delicate detergent: 20 °C to 30 °C (= best use:)

* Choose 90 °C wash temperature only for special hygienic requirements.

6-6

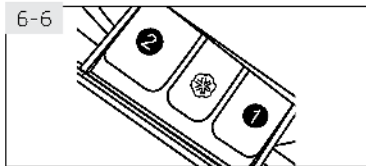

6.6 Adding detergent

1. Slide out the detergent drawer.
2. Put the required chemicals into corresponding compartments. (Fig. 6-6).
3. Push back the drawer gently.

i Note:

- ▶ Remove detergent residues before next wash cycle from the detergent drawer.
- ▶ Do not overuse detergent or softener.
- ▶ Please follow the instruction on the detergent package.
- ▶ Always fill the detergent just before the beginning of the wash cycle.
- ▶ Concentrated liquid detergent should be diluted before adding into compartment 2.
- ▶ The best use of liquid detergent is by using a dosing ball, which is given with the laundry into the washing machine.
- ▶ Do not use liquid detergent if „end time delay“ is selected.
- ▶ Carefully choose the programme settings according to the care symbols on all laundry labels and according to the programme table.

6-7

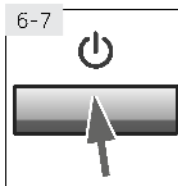

6-8

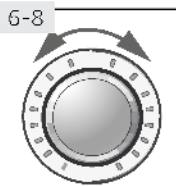

6.7 Switch on the appliance

Press the „On/Off“ - button to switch on the appliance (Fig. 6-7). The LED of the „Start/Pause“ button is flashing.

6.8 Select a programme

To get the best washing results, select a programme which fits the degree of soiling and sort of laundry type.

Turn the programme knob (Fig. 6-8). To select the right programme. Related programme LED and the default settings are displayed.

i Note: Odour removal

Before first use we recommended to run programme HYGIENIC with no load and small amount of detergent in washing agent compartment (2) or special machine cleaner to remove possibly corruptive residues.

6-9

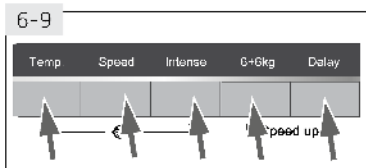

6.9 Add individual selections

Select required options and settings (Fig. 6-9) ;refer to CONTROL PANEL.

6.10 Start wash programme

Press "Start/Pause" button (Fig. 6-10) to start. Appliance operates according to present settings. Changes are only possible by cancelling the programme.

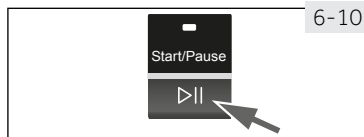

i Note: Door lock

- ▶ For safety reasons the door is locked partially during the washing /drying cycle. It is only possible to open the door at the end of the programme or after the programme was cancelled correctly (see description above).
- ▶ In case of high water level, high water temperature and during spinning it is not possible to open the door; **LoCk** is displayed.

6.11 Interrupt - cancel wash programme

To interrupt a running programme press gently "Start/Pause". The LED above the button is flashing. Press it again to resume operation.

To cancel a running programme and all its individual settings

1. Press "Start/Pause" button to interrupt the running programme.
2. Press "On/Off" button for about 2 seconds to switch the appliance off.
3. Run programme SPIN and select "no Speed" (all lights are off) to drain the water.
4. Select a new programme and start it.

6.12 After washing

1. At programme cycle end **End** is displayed.
2. The appliance switches off automatically.
3. Remove laundry as soon as possible to go easy on it and to prevent more wrinkling.
4. Turn off the water supply.
5. Unplug the power cord.
6. Open the door to prevent formation of moisture and odours. Let it open while not used.

i Note: Cool down cycle for drying cycle

The last part of the drying cycle occurs without heat to ensure remaining the garments at a temperature which does not damage them.

i Note: Standby mode / energy-saving mode

The switched on appliance will go into standby mode if Pause-button is pressed. This saves energy. The display switches off. To interrupt the standby mode push "Start/Pause" button.



Environmentally responsible use

Washing

- ▶ To achieve best use of energy, water, detergent and time you should use the recommended maximum load size.
- ▶ Do not overload (hand width clearance above laundry).
- ▶ For slightly soiled laundry select the Quick Wash programme.
- ▶ Apply exact dosages of each washing agent.
- ▶ Choose the lowest adequate washing temperature - modern detergents are efficiently cleaning below 60 °C.
- ▶ Raise default settings only due to heavy staining.
- ▶ Spin the laundry with the maximum spin speed if you want to use a drying programme afterwards.

Drying

- ▶ Use the maximum filling amount of about 6 kg.
- ▶ Loosen up the laundry before starting the drying programme.
- ▶ Do not use softener when washing, because the laundry will become fluffy and soft in the dryer programme.

8.1 Cleaning the detergent drawer

Take always care there are no detergent residues. Clean the drawer regularly (Fig. 8-1):

1. Pull out the drawer until it stops.
2. Press the release button and remove the drawer.
3. Flush the drawer with water until it is clean and insert the drawer back in the appliance.

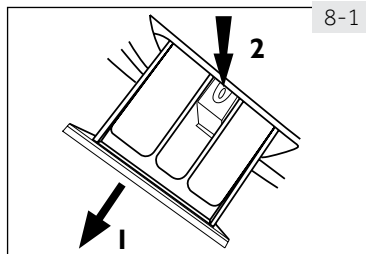

8.2 Cleaning the machine

- ▶ Unplug the machine during cleaning and maintenance.
- ▶ Use a soft cloth with soap liquid to clean the machine case (Fig. 8-2) and rubber components.
- ▶ Do not use organic chemicals or corrosive solvents.



8.3 Water inlet valve and inlet valve filter

To prevent blockage of water supply by solid substances like lime clean regularly the inlet valve filter.

- ▶ Unplug the power cord and turn off the water supply.
- ▶ Unscrew the water inlet hose at the back (Fig. 8-3.1) of the appliance as well as on the tap (Fig. 8-3.2).
- ▶ Flush the filters with water and a brush.
- ▶ Insert the filter and install the inlet hose.

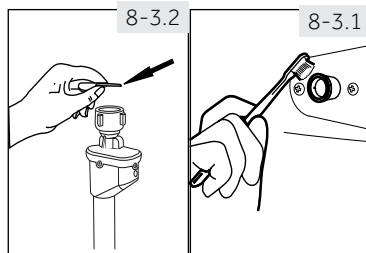

8.4 Cleaning the drum

- ▶ Remove accidentally washed metal parts such as pins, coins, etc. from the drum (Fig. 8-4) because they cause rust stains and damage.
- ▶ Use a non-chloride cleaner for removing rust stains. Observe the warning hints of the cleaning agent manufacturer.
- ▶ Do not use any hard objects or steel wool for cleaning.

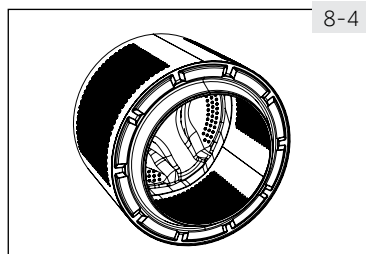

i Note: Hygiene

For regular maintenance we recommend to run programme HYGIENIC with no load in order to remove possible corruptive residues quarterly. Add a small amount of detergent in washing agent compartment (2) - or use a special machine cleaner

8-5.1

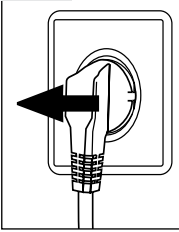

8-5.2

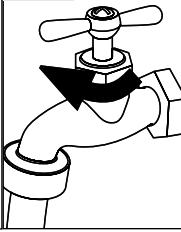

8.5 Long periods of disuse

If the appliance is left idle for a longer period:

1. Pull out the electrical plug (Fig. 8-5.1).
2. Turn off water supply (Fig. 8-5.2).
3. Open the door to prevent formation of moisture and odours. Let door open while not used.

Before next usage check carefully power cord, water inlet and drain hose. Make sure everything is properly installed and without leakage.



Note: Hygiene

After long periods of disuse we recommended to run programme HYGIENIC with no load and small amount of detergent in washing agent compartment (2) or special machine cleaner to remove possibly corruptive residues.

8-6.1

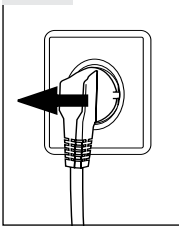

8-6.2

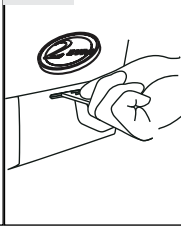

8.6 Pump filter

Clean the filter once a month and check the pump filter for instance if the appliance:

- ▶ doesn't drain the water.
- ▶ doesn't spin.
- ▶ cause unusual noise while running.



WARNING!

Scalding Risk! Water in the pump filter can be very hot! Before any action please ensure water has cooled down.

8-6.3

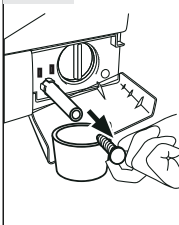

8-6.4

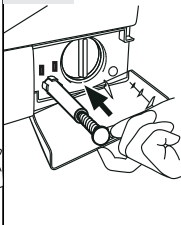

8-6.5

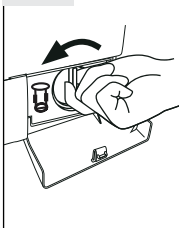

8-6.6

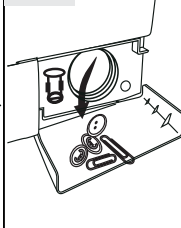

1. Turn off and unplug the machine (Fig. 8-6.1).
2. Open service flap. You can either use a coin or a screwdriver (Fig. 8-6.2).
3. Provide a flat container to catch leach water (Fig. 8-6.3). There could be bigger amounts!
4. Pull the drainhose out and hold its end above the container (Fig. 8-6.3).
5. Take the sealing plug out of the drainhose (Fig. 8-6.3).
6. After complete drainage close drainhose (Fig. 8-6.4). and push it back into the machine.
7. Unscrew and remove counter clockwise the pump filter (Fig. 8-6.5).
8. Remove contaminants and dirt (Fig. 8-6.6).

9. Clean carefully pump filter, e.g. using running water (Fig. 8-6.7).
10. Refix it thoroughly (Fig. 8-6.8).
11. Close service flap.

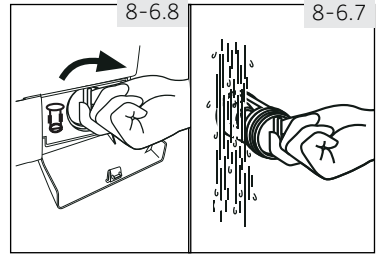

CAUTION!

- ▶ Pump filter sealing has to be clean and unhurt. If the lid is not full tightened, water can escape.
- ▶ The filter must be in place, or it may lead to leakage.

Many occurring problems could be solved by yourself without specific expertise. In case of a problem please check all shown possibilities and follow below instructions before you contact an after sales service. See CUSTOMER SERVICE.



WARNING!

- ▶ Before maintenance, deactivate the appliance and disconnect the mains plug from the mains socket.
- ▶ Electrical equipment should be serviced only by qualified electrical experts, because improper repairs can cause considerable consequential damages.
- ▶ A damaged power cable should only be replaced by the manufacturer, its service agent or similarly qualified persons in order to avoid a hazard.

9.1 Information codes

Following codes are displayed only for information referring to the washing cycle. No measures must be performed.

Code	Message
1:25	The remaining wash cycle time will be 1 hour and 25 minutes
6:30	The remaining wash cycle time including chosen end-time delay will be 6 hours and 30 minutes
Auto	Automatic load detection is working.
End	The washing cycle is finished. The appliance shuts off automatically.
Child	Function child lock is activated
Door	Door is closed because of high water level, high water temperature or spinning cycle.
bEEP OFF	The buzzer is deactivated
bEEP ON	The buzzer is activated
SPEED UP	Function "Speed up" is activated

9.2 Troubleshooting with display code

Problem	Cause	Solution
E1	<ul style="list-style-type: none"> • Drainage error, water is not fully drained within 6 minutes 	<ul style="list-style-type: none"> • Clean pump filter. • Check drain hose installation.
E2	<ul style="list-style-type: none"> • Lock-error. 	<ul style="list-style-type: none"> • Shut the door properly.
E4	<ul style="list-style-type: none"> • Water level not reached after 8 minutes. • Drain hose is self-siphoning.. 	<ul style="list-style-type: none"> • Make sure that tap is fully opened and water pressure is normal. • Check drain hose installation.
EB	<ul style="list-style-type: none"> • Water protective level-error.. 	<ul style="list-style-type: none"> • Contact the After sales service.

Problem	Cause	Solution
F3	<ul style="list-style-type: none"> • Temperature sensor-error 	<ul style="list-style-type: none"> • Contact the After sales service.
F4	<ul style="list-style-type: none"> • Heating-error 	<ul style="list-style-type: none"> • Contact the After sales service.
F7	<ul style="list-style-type: none"> • Motor-error 	<ul style="list-style-type: none"> • Contact the After sales service.
F9	<ul style="list-style-type: none"> • Dry temperature sensor-error 	<ul style="list-style-type: none"> • Contact the After sales service.
FR	<ul style="list-style-type: none"> • Water level sensor-error 	<ul style="list-style-type: none"> • Contact the After sales service.
FE1 or FE2	<ul style="list-style-type: none"> • Abnormal communication-error 	<ul style="list-style-type: none"> • Contact the After sales service.
Fd	<ul style="list-style-type: none"> • Dry heating element-error 	<ul style="list-style-type: none"> • Contact the After sales service.
FE	<ul style="list-style-type: none"> • Dry motor-error 	<ul style="list-style-type: none"> • Contact the After sales service.
Unb	<ul style="list-style-type: none"> • Unbalanced load-error 	<ul style="list-style-type: none"> • Check and balance laundry load in the drum. Reduce the load.

9.3 Troubleshooting without display code

Problem	Cause	Solution
Appliance fails to operate.	<ul style="list-style-type: none"> • Programme is not yet started. • Door is not properly closed. • Machine has not been switched on • Power failure. • Child lock is activated 	<ul style="list-style-type: none"> • Check programme and start it. • Close the door properly. • Switch the machine on. • Check power supply. • Deactivate child lock.
Appliance will not be filled with water.	<ul style="list-style-type: none"> • No water. • Inlet hose is kinked. • Inlet hose filter is blocked. • Water pressure is less than 0.03 MPa. • Door is not properly closed. • Water supply failure. 	<ul style="list-style-type: none"> • Check water tap. • Check inlet hose. • Unblock inlet hose filter. • Check water pressure. • Close the door properly. • Ensure the water supply
Appliance is draining while being filled	<ul style="list-style-type: none"> • Height of drain hose is below 80 cm. • Drain hose end could reach into water. 	<ul style="list-style-type: none"> • Make sure that drain hose is properly installed. • Make sure the drain hose is not in water.
Drainage failure	<ul style="list-style-type: none"> • Drain hose is blocked. • Pump filter is blocked. • Drain hose end is higher than 100 cm above floor level. 	<ul style="list-style-type: none"> • Unblock drain hose. • Clean pump filter. • Make sure that drain hose is properly installed.

Problem	Cause	Solution
Strong vibration while spinning.	<ul style="list-style-type: none"> • Not all transportation bolts have been removed. • Appliance has no solid position. • Machine load is not correct. 	<ul style="list-style-type: none"> • Remove all transportation bolts. • Ensure solid ground and a levelled position. • Check load weight and balance..
Operation stops before completing wash cycle.	<ul style="list-style-type: none"> • Water or electric failure. 	<ul style="list-style-type: none"> • Check power and water supply.
Operation stops for a period of time.	<ul style="list-style-type: none"> • Appliance displays error code. • Problem due to load pattern. • Programme performs soaking cycle? 	<ul style="list-style-type: none"> • Consider display codes. • Reduce or adjust load. • Cancel programme and restart..
Excessive foam floats drum and/or detergent drawer.	<ul style="list-style-type: none"> • Detergent is not a appropriate • Excessive use of detergent. 	<ul style="list-style-type: none"> • Check detergent recommendations. • Reduce amount of detergent.
Automatic adjustment of washing time.	<ul style="list-style-type: none"> • Washing programme duration will be adjusted. 	<ul style="list-style-type: none"> • This is normal and doesn't affect functionality.
Spinning fails.	<ul style="list-style-type: none"> • Unbalance of laundry. 	<ul style="list-style-type: none"> • Check machine load and laundry and run a spinning programme again.
Unsatisfactory washing result	<ul style="list-style-type: none"> • Degree of pollution does not agree with selected programme. • Detergent quantity was not sufficient. • Maximum load has been exceeded. • Laundry was unevenly distributed in the drum.. 	<ul style="list-style-type: none"> • Select an other programme. • Choose the detergent acc.to the degree of pollution and acc. to manufacturer specifications. • Reduce loading. • Loosen the laundry.
Washing powder residues are on the laundry.	<ul style="list-style-type: none"> • Insoluble particles of detergent can remain as white spots on the laundry. 	<ul style="list-style-type: none"> • Perform extra rinse. • Try to brush the points from the dry laundry. • Choose an other detergent.
Laundry has grey patches.	<ul style="list-style-type: none"> • Caused by fats such as oils, creams or ointments 	<ul style="list-style-type: none"> • Pretreat the laundry with a special cleaner.



Note: Foam formation

If too much foam is inspected during spin cycle, motor stops and drain pump will be activated for 90 seconds. If that elimination of foam fails up to three times, programme ends without spinning.

Should the error messages reappear even after the taken measures, switch off the appliance, disconnect the power supply and contact the customer service.

9.4 In case of power failure

The current programme and its setting will be saved. When power supply is restored operation will be resumed. In case of power failure during programme run door opening is mechanically blocked. If the laundry is to be removed, the water level must not be visible in the glass door. - Danger of scalding!

- ▶ Lower the water level according to step 1 to 6 of chapter CARE AND CLEANING (PUMP FILTER).
- ▶ Pull lever (A) beneath service flap (Fig. 9-4) until door is unlocked by a gentle click.
- ▶ Fix all parts and close the service flap.

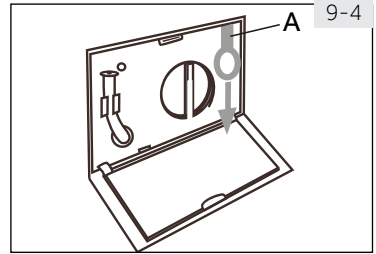

10.1 Preparation

- ▶ Take the appliance out of the packaging.
- ▶ Remove all packaging material including polystyrene base, keep them out of childrens reach. While opening the package, water drops may be seen on plastic bag and port-hole. This normal phenomenon results from water tests in the factory.



Note: Packaging disposal

Keep all packaging materials out of children's reach and dispose them in an environmentally friendly manner.

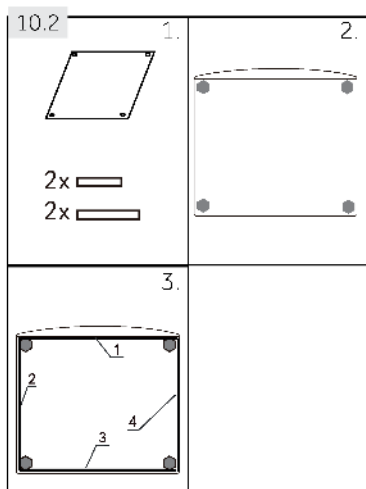

10.2 Adjusting the bottom cover board

1. When opening the shrink package, you will find a calcium-plastic board, and noise reduction pads. These are used for reducing noise. (Fig. 10.2)
2. Lay the washing machine down to its side, port-hole pointing upwards, bottom side towards operator and screw off the four bolt. Place the calcium-plastic board towards inside, screw the bolts through the four holes on the board on to the tub firmly.
3. Take out the noise reduction pads and remove the double-sided adhesive protective film; the noise reduction pads under the washing machine cabinet as shown in Figure 3. (two longer pads in position 1 and 3, two shorter pads in position 2 and 4). Finally set the machine upright again.

Warm tip:

Noise reduction pad is optional, could help to reduce noise, please assemble it or not according to your own demand.

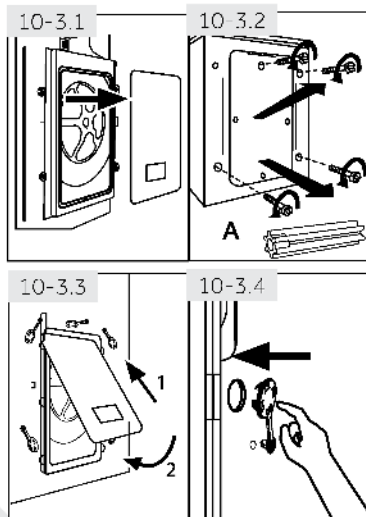

10.3 Dismantle the transportation bolts

The transportation bolts are designed for clamping anti-vibration components inside the appliance during transportation to prevent inner damage.

1. Remove the back cover (Fig. 10-3.1).
2. Remove all 4 bolts on the rear side and take out plastic spacers (A) from inner side of the machine (Fig. 10-3.2).
3. Replace back cover by inserting it in the two gaps its convexity is facing out (Fig. 10-3.3).
4. Fill left holes with blanking plugs (Fig. 10-3.4).



Note: Keep in safe place

Keep the transportation bolts in a safe place for later use. Whenever the appliance is to be moved at first reinstall the bolts.

10.4 Moving the appliance

If the machine is to be moved to a distant location, replace the transportation bolts removed before installation to prevent damage:

1. Remove the blanking plugs.
2. Remove the back cover
3. Insert the plastic spacers and the transportation bolts.
4. Tighten the bolts with a spanner.
5. Replace the back cover.

10.5 Aligning the appliance

Adjust all feet (Fig. 10-5) to achieve a complete level position. This will minimize vibrations and thus noise during use. It will also reduce wear and tear. We recommend to use a spirit level for adjustment. Floor should be as stable and flat as possible.

1. Loose the locknut (1) by using a wrench.
2. Adjust the high by turning the foot (2).
3. Tighten locknut (1) against the housing.

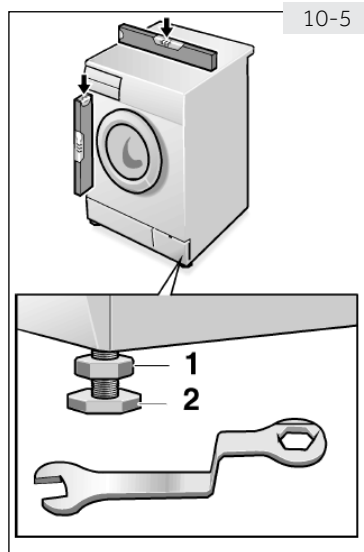

10.6 Drain Water Connection

Fix the water drain hose properly to the piping. The hose has to reach at one point a height between 80 and 100 cm above the appliance bottom line! If possible keep always drain hose fixed to the clip at the appliance back.



WARNING!

- ▶ Use only the supplied hose set for the connection.
- ▶ Never reuse old hose sets!
- ▶ Only connect to cold water supply.
- ▶ Before connection, check whether the water is clean and clear.

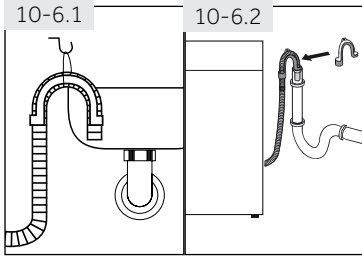

Following connections are possible:

10.6.1 Drain hose to sink

- ▶ Hang the drain hose with the U-support over the edge of a sink with adequate size (Fig. 10-6.1).
- ▶ Protect the U-support sufficiently against slipping.

10.6.2 Drain hose to waste water connection

- ▶ The internal diameter of the stand pipe with vent-hole must be minimum 40 mm.
- ▶ Put the drain hose for approx. 80 mm in the wastewater pipe.
- ▶ Attach the U-support and secure it sufficiently (Fig. 10-6.2).

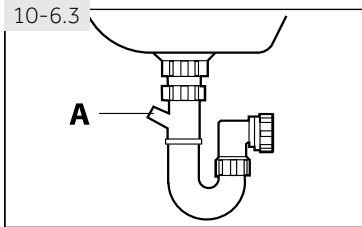

10.6.3 Drain hose to sink connection

- ▶ The junction must lie above the siphon
- ▶ A spigot connection is usually closed by a pad (A). That must be removed to prevent any disfunction (Fig. 10-6.3).
- ▶ Secure the drain hose with a clamp.



CAUTION!

- ▶ The drain hose should not be submerged in water and should be securely fixed and leak-free. If the drain hose is placed on the ground or if the pipe is at a height of less than 80 cm, the washing machine will continuously drain while being filled (self-siphoning).
- ▶ Drain hose is not to be extended. If necessary contact after sales service.

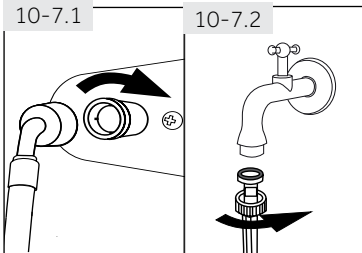

10.7 Fresh Water Connection

Make sure that the gaskets are inserted.

1. Connect the water inlet hose with the angled end to the appliance (Fig. 10-7.1). Tighten the screw joint by hand.
2. The other end connect to a water tap with a 3/4" thread (Fig. 10-7.2).

10.8 Electrical Connection

Before each connection check if:

- ▶ power supply, socket and fusing are appropriate to the rating plate.
- ▶ the power socket is earthed and no multi-plug or extension are used.
- ▶ the power plug and socket are strictly according.
- ▶ **Only UK:** The UK plug meets BS1363A standard.

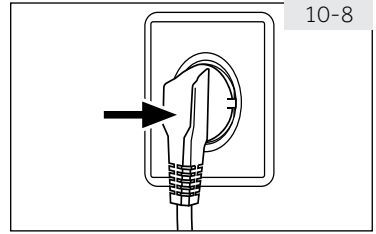

Put the plug into the socket (Fig. 10-8).



WARNING!

- ▶ Ensure always that all connections (power supply, drain and fresh water hose) are firm, dry and leak free!
- ▶ Take care these parts are never to be crushed, kinked, or twisted
- ▶ If the supply cord is damaged, it must be replaced by the service agent (see warranty card) in order to avoid a hazard. .



Note: Hygiene

After each installation or long periods of disuse, before first use and for regular maintenance run programme HYGIENIC with no load and small amount of detergent in washing agent compartment (2) or with special machine cleaner to remove possibly coruptive residues.

11.1 Productfiche (acc. to EU 96/60)

Trade mark	Haier	
Model identifier	HWD100-BP14636	HWD90-BP14636
Energy efficiency class ¹⁾	A	
Energy consumption for washing, spinning and drying using the standard cotton programmes ²⁾ in kWh/complete operating cycle ³⁾	6.75	6.1
Energy consumption for washing and spinning using the standard cotton washing programme ²⁾ in kWh/washing cycle ³⁾	0.82	0.72
Washing performance class ¹⁾	A	
Water remaining after spin for standard 60 °C cotton washing cycle ²⁾ in %	43	
Maximum spin speed for standard 60 °C cotton washing cycle ²⁾ in rpm	1400	
Washing capacity for standard 60 °C cotton washing cycle (without drying) ²⁾ in kg	10	9
Drying capacity for standard "dry cotton" drying cycle ²⁾ (kg)	6	
Water consumption for washing, spinning and drying ²⁾ in L/complete operating cycle	105	98
Water consumption for washing and spinning only ²⁾ in L/complete operating cycle	57	53
Washing and drying time. Programme time for complete operating cycle in min	589	580
Estimated annual consumption for a four-person household, always using the drier (200 cycles) in kWh	1350	1220
Estimated annual consumption for a four-person household, never using the drier (200 cycles) in kWh	164	144
Noise during washing, spinning and drying cycles using the standard cotton programme ²⁾ in dB(A) re 1pW)	Washing	55
	Spinning	75
	Drying	58

¹⁾ Class G is the least efficient and Class A is the most efficient.

²⁾ Standard cotton programmes:
 Washing: "Cotton 60 °C" + "Intense" + max. spin
 Drying: "Dry" + "6+6kg".

³⁾ Actual energy consumption per cycle will depend on how the appliance is used

11.2 Additional technical data

Dimension (HxWxD in mm)	850x595x600
Voltage in V	220-240 V~/50Hz
Current in A	10
Max power in W	2000
Water pressure in MPa	0.03≤P≤1
Netto weight in kg	72

11.3 Standards and Directives

This product meets the requirements of all applicable EC directives with the corresponding harmonised standards, which provide for CE marking.

We recommend our Haier Customer Service and the use of original spare parts.
If you have a problem with your appliance, please first check section TROUBLESHOOTING.

If you cannot find a solution there, please contact

- ▶ your local dealer or
- ▶ the Service & Support area at www.haier.com where you can find telephone numbers and FAQs and where you can activate the service claim.

To contact our Service, ensure that you have the following data available.

The information can be found on the rating plate.

Model _____ Serial No. _____

Also check the Warranty Card supplied with the product in case of warranty.

For general business enquiries please find below our addresses in Europe:

European Haier addresses			
Country*	Postal address	Country*	Postal address
Italy	Haier Europe Trading SRL Via De Cristoforis, 12 21100 Varese ITALY	France	Haier France SAS 3-5 rue des Gravieres 92200 Neuilly sur Seine FRANCE
Spain Portugal	Haier Iberia SL Pg. Garcia Faria, 49-51 08019 Barcelona SPAIN	Belgium-FR Belgium-NL Netherlands Luxembourg	Haier Benelux SA Anderlecht Route de Lennik 45 1 BELGIUM
Germany Austria	Haier Deutschland GmbH Hewlett-Packard-Str. 4 D-61352 Bad Homburg GERMANY	Poland Czechia Hungary Greece Romania Russia	Haier Poland Sp. zo.o. Al. Jerozolimskie 181B 02-222 Warszawa POLAND
United Kingdom	Haier Appliances UK Co.Ltd. One Crown Square Church Street East Woking, Surrey, GU21 6HR UK		

*For more information please refer to www.haier.com



Haier



Bedienungsanleitung
Waschtrockner

HWD90-BP14636
HWD100-BP14636

DE

Haier

Vielen Dank für den Kauf eines Haier-Gerätes.

Machen Sie sich gründlich mit dieser Anleitung vertraut, bevor Sie mit der Maschine arbeiten. In der Anleitung finden Sie wichtige Hinweise, die Ihnen helfen, von Anfang an perfekt saubere Wäsche zu genießen. Zusätzlich zeigt Ihnen die Anleitung, wie Sie die Maschine richtig und sicher aufstellen, in Betrieb nehmen, damit waschen und das Gerät richtig pflegen.

Bewahren Sie die Anleitung gut auf, damit Sie später darin nachlesen können.

Geben Sie die Anleitung auch mit, wenn Sie die Maschine verkaufen oder verschenken möchten. So kann sich der neue Besitzer auch gleich mit allem Wichtigem zur Maschine vertraut machen.

Legende



Warnung – Wichtige Hinweise zu Ihrer Sicherheit



Allgemeine Informationen und Tipps



Umweltinformationen

Entsorgung

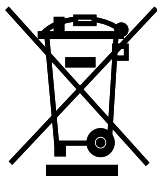

Leisten Sie einen kleinen, aber wichtigen Beitrag zum Umweltschutz. Entsorgen Sie das Verpackungsmaterial richtig, damit es dem Recycling zugeführt werden kann. Helfen Sie auch beim Recycling von elektrischen und elektronischen Altgeräten mit. Entsorgen Sie die mit diesem Symbol markierten Geräte nicht mit dem regulären Hausmüll. Bringen Sie die Maschine zu einer Sammelstelle in Ihrer Nähe. Ihre Stadtverwaltung informiert Sie gerne über passende Sammelstellen.



WARNUNG!

Verletzungs- und Erstickungsgefahr!

Ziehen Sie den Netzstecker aus der Steckdose. Schneiden Sie das Netzkabel ab, entsorgen Sie das Kabel. Entfernen Sie die Schließklinke an der Gerätetür, damit Kinder oder Haustiere nicht in die Maschine krabbeln und darin eingeschlossen werden können.

1- Sicherheitshinweise	4
2- Produktbeschreibung	8
3- Bedienblende	9
4- Programme	13
5- Verbrauchswerte	14
6- Täglicher Gebrauch	15
7- Umweltschutzhinweise	20
8- Reinigung und Pflege	21
9- Fehlerbehebung	25
10- Installation	28
11- Technische Daten	32
12- Kundendienst	33

Diese Hinweise dienen der Sicherheit und sollten daher vor der Installation und Inbetriebnahme aufmerksam gelesen werden.



WARNUNG!

Vor dem ersten Gebrauch:

- ▶ Vergewissern Sie sich, dass das Gerät keinen Transportschaden aufweist.
- ▶ Entfernen Sie alle Transportsicherungsschrauben.
- ▶ Entfernen Sie alle Verpackungsmaterialien und bewahren Sie diese außerhalb der Reichweite von Kindern auf.
- ▶ Bewegen Sie das Gerät nur mit Hilfe einer zweiten Person, da es schwer ist.

Täglicher Gebrauch

- ▶ Dieses Gerät darf nur dann von Kindern ab 8 Jahren und darüber sowie von Personen mit verringerten physischen, sensorischen oder mentalen Fähigkeiten, oder Mangel an Erfahrung und Wissen benutzt werden, wenn sie beaufsichtigt oder bezüglich des sicheren Gebrauchs des Gerätes unterwiesen wurden und die daraus resultierenden Gefahren verstehen.
- ▶ Halten Sie Kinder unter 3 Jahren vom Gerät fern, es sei denn, sie sind unter kontinuierlicher Aufsicht.
- ▶ Kinder dürfen nicht mit dem Gerät spielen.
- ▶ Lassen Sie Kinder oder Haustiere nicht in die Nähe des Gerätes, wenn die Tür offen steht.
- ▶ Bewahren Sie Waschmittel außerhalb der Reichweite von Kindern auf.
- ▶ Schließen Sie Reißverschlüsse und fixieren Sie lose Teile damit die Wäsche keinen Schaden nimmt und geben Sie auf kleine Wäschestücke acht, Falls nötig, verwenden Sie ein Wäschenetz.
- ▶ Berühren und benutzen Sie das Gerät nicht, wenn Sie barfuß sind oder nasse oder feuchte Hände oder Füße haben.
- ▶ Decken Sie das Gerät nicht ab und stellen Sie es nicht zu. Im Betrieb entstehende Feuchtigkeit muss abtrocknen können!
- ▶ Stellen Sie keine schweren, heißen oder feuchten Gegenstände oder Hitzequellen auf das Gerät
- ▶ Verwenden oder lagern Sie keine leicht entflammbaren Sprays, Gase oder Wasch- oder Reinigungsmittel in der Nähe des Gerätes.

**WARNUNG!****Täglicher Gebrauch**

- ▶ Waschen Sie keine mit Lösungsmitteln vorbehandelten Wäschestücke in dem Gerät, ohne diese zuvor an der Luft getrocknet zu haben.
- ▶ Wenn in der Nähe entflammbares Gas verwendet wird, ziehen oder stecken Sie nicht den Gerätestecker.
- ▶ Waschen Sie Schwämme oder Ähnliches nicht zu heiß.
- ▶ Waschen Sie keine Wäsche, die mit Mehl beschmutzt ist.
- ▶ Öffnen Sie nicht die Waschmittelschublade, während der Waschvorgang läuft.
- ▶ Berühren Sie nicht die Tür, solange der Waschvorgang läuft. Die Tür wird heiß!
- ▶ Öffnen Sie nicht die Tür, solange der Wasserstand sichtbar oberhalb der Türöffnung steht.
- ▶ Öffnen Sie die Tür des Geräts nicht mit Gewalt. Ein Sicherheitsmechanismus gibt die Tür erst eine gewisse Zeit nach Beendigung des Waschvorgangs frei.
- ▶ Schalten Sie das Gerät nach jedem Waschgang aus und ziehen Sie den Netzstecker. Dies dient sowohl Ihrer Sicherheit als auch der Senkung Ihres Energieverbrauchs.
- ▶ Ziehen Sie nur am Stecker und nicht am Anschlusskabel, um das Gerät vom Stromnetz zu trennen.
- ▶ Stellen Sie sicher, dass der Raum gut belüftet ist. Die Raumtemperatur sollte während des Trocknens zwischen 5°C und 35°C liegen.
- ▶ Halten Sie die Lüftungsschlitze vorne im Sockel frei, um eine gute und stauungsfreie Warmluftabführung zu gewährleisten.
- ▶ Halten Sie den Bereich um das Gerät frei von Staub und Flusen.
- ▶ Vergewissern Sie sich, dass sich nur Wäsche und kein Kind oder Haustier in dem Gerät befindet, bevor Sie es benutzen.
- ▶ Trocknen Sie nur Textilien, die in Wasser gewaschen wurden.
- ▶ Überschreiten Sie nicht die maximale Beladung.
- ▶ Entfernen Sie alle Gegenstände wie Feuerzeuge und Zündhölzer aus den Taschen.
- ▶ Verwenden Sie Weichspüler oder ähnliche Produkte nur so, wie es in den Anweisungen für den Weichspüler festgelegt ist



WARNUNG!

Täglicher Gebrauch

- ▶ Folgende Teile dürfen Sie nicht im Gerät trocknen:
 - ▶ ungewaschene Textilien.
 - ▶ Wäschestücke, die mit brennbaren Flüssigkeiten wie z.B. mit Speiseöl, Aceton, Alkohol, Benzin, Petroleum, Kerosin, Fleckentferner, Terpentin, Wachs oder Wachsentsferner verschmutzt worden sind. Die Dämpfe können einen Brand oder Explosion verursachen. Diese Teile müssen vor dem Trocknen im Gerät immer zunächst von Hand in heißem Wasser mit einer zusätzlichen Menge Waschmittel gewaschen werden und anschließend im Freien luftgetrocknet werden.
 - ▶ beschädigte wattierte oder gefüllte Textilien (z.B. Kissen, Jacken), da die Füllung austreten und sich im Gerät möglicherweise entzünden kann.
 - ▶ Textilien, die größere Mengen an Gummi, Schaumgummi (Latexschaum) oder gummiähnlichen Materialien enthalten, z.B. Duschhauben, wasserfeste Textilien, gummierte Artikel und Kleidungsstücke sowie Kissen mit Schaumstofffüllung
- ▶ Der letzte Abschnitt des Trockenzyklus erfolgt ohne Wärme (Abkühlzyklus), um sicherzustellen, dass die Wäschestücke bei einer Temperatur verbleiben, die nicht zu einer Beschädigung der Wäschestücke führt.
- ▶ Lassen Sie das Gerät während der Laufzeit nicht längere Zeit unbeaufsichtigt. Ist ein längeres Entfernen von dem Gerät beabsichtigt, muss der Trockenvorgang durch Abschalten des Gerätes unterbrochen und der Netzstecker gezogen werden.
- ▶ Schalten Sie das Gerät niemals vor Ende des Trockenzyklus aus, es sei denn, alle Wäschestücke werden rasch entnommen und so ausgebreitet, dass die Wärme abgegeben werden kann.
- ▶ Schalten Sie das Gerät nach jedem Trockengang aus und ziehen Sie den Netzstecker. Dies dient sowohl Ihrer Sicherheit als auch der Senkung Ihres Energieverbrauchs.



WARNUNG! Reinigung und Pflege

- ▶ Die Reinigung und Wartung darf nur dann von Kindern durchgeführt werden, wenn sie beaufsichtigt werden.
- ▶ Schalten Sie das Gerät vor der Durchführung von Wartungsarbeiten aus und ziehen Sie den Netzstecker.
Halten Sie den unteren Teil der Tür sauber und trocken und lassen
- ▶ Sie die Tür bei Nichtbenutzung leicht geöffnet, damit sich keine unangenehmen Gerüche bilden.
- ▶ Reinigen Sie das Gerät weder mit Dampf- noch mit Wasserstrahl.
- ▶ Lassen Sie ein beschädigtes Stromkabel nur vom Hersteller, dem Kundendienst oder einem entsprechenden Fachmann ersetzen.
- ▶ Versuchen Sie nicht, das Gerät selbst zu reparieren, sondern wenden Sie sich an den Kundendienst.

Installation

- ▶ Der Aufstellort muss so beschaffen sein, dass sich die Gerätetür vollständig öffnen lässt. Das Gerät darf nicht hinter einer verschließbaren Tür, einer Schiebetür oder einer Tür mit einem Scharnier, das dem Türscharnier des Geräts so gegenüberliegt, Scharnier, das dem Türscharnier des Geräts so gegenüberliegt, dass ein vollständiges Öffnen der Gerätetür eingeschränkt ist, installiert werden.
- ▶ Der Aufstellort muss trocken und gut belüftet sein.
- ▶ Setzen Sie das Gerät keiner Nässe oder Feuchtigkeit aus. Falls das Gerät aus irgendeinem Grund nass werden sollte, unterbrechen Sie die Stromversorgung und lassen Sie es von selbst trocknen. Weichen Sie die Stromversorgung und lassen Sie es von selbst wieder trocknen.
- ▶ Installieren und benutzen Sie das Gerät nur bei Umgebungstemperaturen von mindestens 5°C
- ▶ Stellen Sie das Gerät nicht auf einen Teppich oder zu nah an eine Wand oder ein Möbelstück.
- ▶ Setzen Sie das Gerät weder Frost, Hitze noch direktem Sonnenlicht aus.
- ▶ Vergewissern Sie sich, dass die Angaben auf dem Typenschild mit den elektrischen Anschlussbedingungen übereinstimmen. Falls nicht, kontaktieren Sie bitte einen Elektriker.
- ▶ Verwenden Sie keine Mehrfachsteckdosen oder Verlängerungskabel.



WARNUNG!

Bestimmungsgemäßer Gebrauch

Das Gerät ist nur für den privaten, häuslichen Gebrauch und nur zum Waschen und Trocknen von maschinenwaschbaren Textilien bestimmt.

Die Pflegeanleitungen auf den Etiketten sind dabei stets zu beachten. Bei gewerblicher Nutzung entfällt die Haier Garantie. Verwenden Sie sie nicht für andere Zwecke als die, für die sie ausgelegt ist. Veränderungen oder Modifikationen an dem Gerät sind nicht zulässig. Solche Eingriffe führen zum Verlust aller Gewährleistungs- und Haftungsansprüche.

i Hinweis: Abweichungen

Aufgrund technischer Änderungen können die Zeichnung in den nachfolgenden Kapiteln ev. von dem von Ihnen erworbenen Modell abweichen.

2.1 Geräteansicht

Gerätevorderseite (Abb. 2-1):

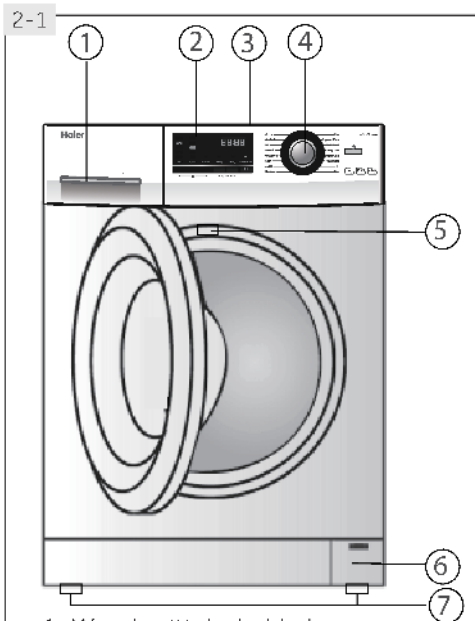

- 1 Waschlittelschublade
- 2 Display
- 3 Abdeckplatte
- 4 Programmwähler
- 5 Typenschild
- 6 Serviceklappe
- 7 Verstellbare FüÙe

Geräterückseite (Abb. 2-2):

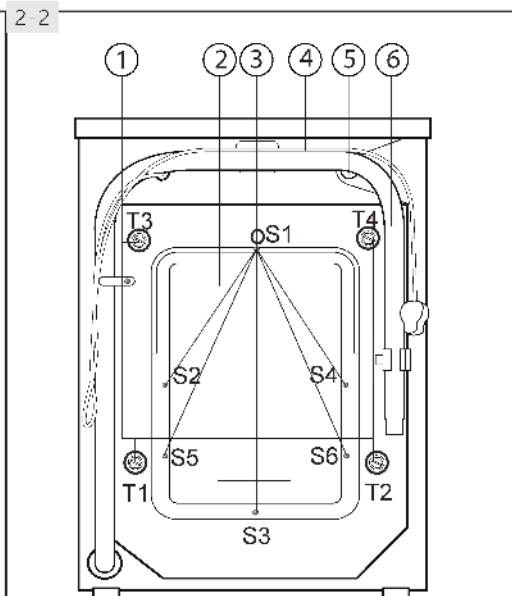

- 1 Transportsicherung (T1-T4)
- 2 Rückwand
- 3 Schrauben hintere Abdeckung (S1-S6)
- 4 Stromkabel
- 5 Zulaufventil
- 6 Ablaufschlauch

2.2 Zubehör

Zubehör entsprechend der nachfolgenden Liste (Abb. 2-3) überprüfen:

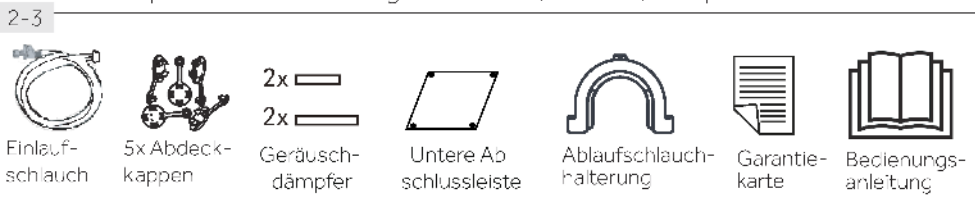

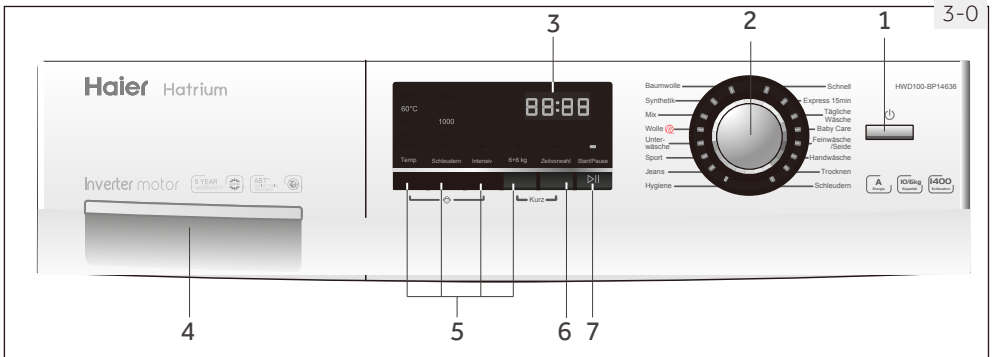

- | | |
|------------------------|-----------------------|
| 1 Taste "Ein/Aus" | 5 Funktionstasten |
| 2 Programmwähler | 6 Taste "Zeitvorwahl" |
| 3 Display | 7 Taste "Start/Pause" |
| 4 Waschmittelschublade | |

Hinweis : Akustisches Signal

In folgenden Fällen ertönt ein akustisches Signal:

- ▶ bei Tastendruck
- ▶ bei Betätigung des Programmwählers
- ▶ am Ende des Programms
- ▶ im Falle eines Fehlers

Der Signalton kann bei Bedarf wie folgt abgewählt werden:

1. Gerät einschalten
2. Programm SCHLEUDERN wählen.
3. Taste "Zeitvorwahl" und "6+6kg" gleichzeitig für 3 Sekunden drücken. Im Display wird " **bEEP OFF** " angezeigt; der Summer ist ausgeschaltet.

Zum Aktivieren des Summers erneut die beiden Tasten gleichzeitig drücken - im Display wird " **bEEP ON** " angezeigt.

3.1- Taste "Ein/Aus"

Zum Einschalten Taste (Abb. 3-2) kurz betätigen, das Display leuchtet, die Anzeige der "Start/Pause" Taste blinkt. Um auszuschalten ist die Taste länger (ca. 2 Sekunden) zu drücken. Läuft kein Programm, bzw. wird kein Programm angewählt, schaltet sich das Gerät nach einiger Zeit automatisch ab.

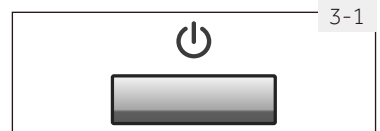

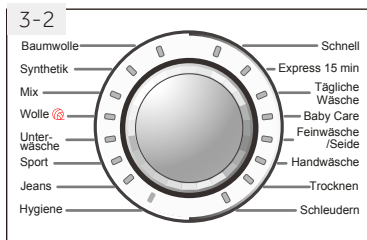

3.2 Programmwähler

Durch Drehen des Programmwählers (Abb. 3-2) wird eines der 16 Programme ausgewählt, die Programm LED am Wähler sowie die Grundeinstellungen leuchten im Display auf.

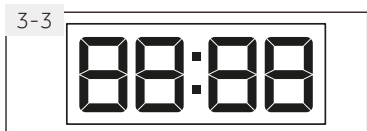

3.3 Display

Im Display (Abb. 3-3) werden folgende Funktionen angezeigt:

- ▶ Programmlaufzeit
- ▶ Trockenzeit
- ▶ Zeitvorwahl
- ▶ Fehlercodes und Service Informationen

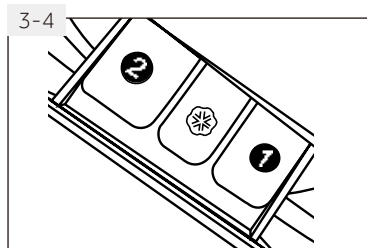

3.4 Waschmittelschublade

Beim Öffnen der Waschmittelschublade (Abb. 3-4) werden drei Kammern sichtbar:

Kammer 1 : Nur Wassereinflauf, **kein Waschmittel!**

Kammer 2 : Waschmittel für alle anderen Programme

Kammer 3 (Weichspüler-Symbol): Weichspüler, Pflegemittel, Duftstoffe usw.

Informationen darüber, welche Waschmittel für welche Waschttemperaturen geeignet sind, sind den Empfehlungen der Waschmittelhersteller zu entnehmen.

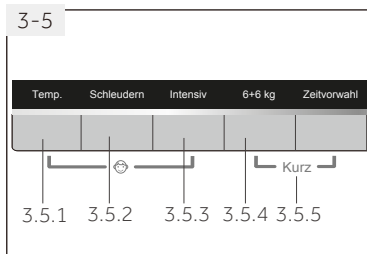

3.5 Funktionstasten

Die Funktionstasten (Abb. 3-5) aktivieren vor Programmstart zusätzliche Optionen im gewählten Programm. Die entsprechenden Anzeigen leuchten. Durch Ausschalten, oder eine neue Programmwahl werden alle Optionen deaktiviert.

Ist eine Taste mit mehreren Optionen hinterlegt, kann die gewünschte Option durch mehrmaliges Drücken der Taste ausgewählt werden.

Zum Löschen der Einstellung oder zum Abbrechen des Wahlvorganges Funktionstaste sooft drücken, bis die gewünschte LED leuchtet bzw. bei Tasten mit nur einer Option, die LED erlischt.



Hinweis: Werkseinstellungen

Für optimale Waschergebnisse hat jedes Programm von Haier empfohlene, eigene Voreinstellungen und Grenzwerte. Liegen keine besonderen Anforderungen/Bedingungen vor, werden diese Standardeinstellungen empfohlen.

3.5.1 Funktionstaste "Temp."

Durch Drücken dieser Taste (Abb. 3-5.1) kann die Waschtemperatur für das angewählte Programm eingestellt werden. Wenn kein Wert leuchtet, wird das Wasser nicht erhitzt.

In Verbindung mit der "Intensiv"-Taste kann die Kindersicherung ein/ausgeschaltet werden (siehe KINDERSICHERUNG).

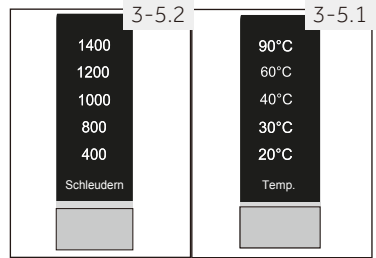

3.5.2 Funktionstaste "Schleudern"

Durch Drücken dieser Taste (Abb. 3-5.2) wird die Schleuderdrehzahl des Programms verändert. Wenn kein Wert leuchtet, wird die Wäsche nicht geschleudert.

3.5.3 Funktionstaste "Intensiv"

Diese Funktion (Abb. 3-5.3) intensiviert das Reinigungsergebnis und ist für stark verschmutzte Wäsche geeignet. Die Waschzeit im Hauptwaschgang wird verlängert.

In Verbindung mit der "Temp."-Taste kann die Kindersicherung ein/ausgeschaltet werden (siehe KINDERSICHERUNG).

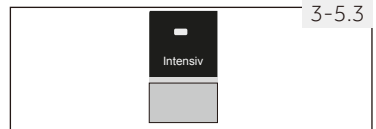

3.5.4 Funktionstaste "6+6 kg"

Diese Funktion (Abb. 3-5.4) aktiviert / deaktiviert die Trocknungsfunktion. Dies ermöglicht Waschen und Trocknen von maximal 6 kg Wäsche direkt nacheinander; ohne Unterbrechung.

Durch Drücken der Taste, wird die Trocknungszeit festgelegt (30, 60, 90, 120 oder 150 Minuten für Modell HWD100; 20, 30, 60, 90 oder 120 Minuten für Modell HWD90). Wenn oder kein Wert leuchtet, ist die Trocknungsfunktion deaktiviert.

In Kombination mit dem Programm TROCKNEN wird die Trockenzeit eingestellt.

Die Trocknungsfunktion ist nicht für alle Programme wählbar (siehe Abschnitt PROGRAMME).



Hinweis: 6+6 kg

Überladen Sie das Gerät nicht. Die Funktion erlaubt nur eine maximale Beladung von 6 kg.

3.5.5 Funktion "Kurz"

Diese Funktion verkürzt die Programmlaufzeit und spart Energie. Anzuwenden für leicht verschmutzte Wäsche. Zum Aktivieren für 3 Sekunden gleichzeitig die Tasten "6+6 kg" und "Zeitvorwahl" drücken (Abb. 3-5.5); im Display wird **SPEED UP** angezeigt. Diese Funktion ist nicht in allen Programmen verfügbar (siehe PROGRAMME).

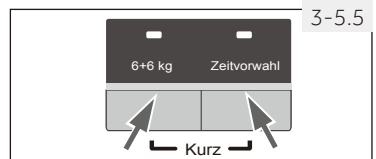

3-6

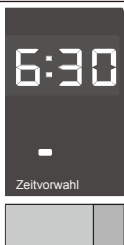

3.6 Taste "Zeitvorwahl" (Endzeitvorwahl)

Durch Drücken dieser Taste (Abb. 3-6) kann der Start des Programmes verzögert werden. Die Zeit kann in Schritten von 30 Minuten zwischen 0,5-24 Std. eingestellt werden. Z.B. bedeutet ~~6:30~~, dass das Programm in 6 Stunden 30 Minuten beendet ist. Zum Aktivieren der Zeitvorwahl die Taste "Start/Pause" drücken. Nicht verfügbar im Programm "Schleudern".

Hinweis: Flüssigwaschmittel

Bei Verwendung von flüssigem Waschmittel sollte die Zeitvorwahl nicht aktiviert werden.

3-7

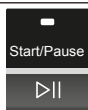

3.7 Taste "Start/Pause"

Drücken der "Start/Pause"-Taste (Abb. 3-7) startet bzw. unterbricht das aktuell eingestellte Programm. Während der Programmwahl und während des Programmablaufs leuchtet die LED über der Taste konstant bzw. blinkt bei Unterbrechung.

3-8.1

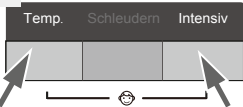

3.8 Kindersicherung

Gleichzeitiges Drücken der Tasten "Temp." und "Intensiv" (Abb. 3-8.1) für ca. 3 Sekunden nach Programmstart sperrt die Betätigung der Bedienblende. Erneutes gleichzeitiges Drücken hebt die Sperrung wieder auf.

3-8.2



Wird bei aktivierter Kindersicherung eine Taste gedrückt leuchtet **cLoI-** im Display auf (Abb. 3-8.2); die Änderung wird nicht ausgeführt.

● Ja, ○ Optional, / Nein

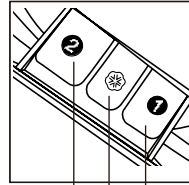

Waschmittelkammer für:
1 Nur Wassereinfluss, **kein Waschmittel!**
2 Waschmittel
 ☆ Weichspüler oder Pflegemittel

Programm	Max. Beladung in kg ¹⁾		Temperatur in °C ²⁾		2	☆	1	Empfohlene Wäsche	voreingestellte Schleuderdrehzahl in U/min	Funktion		
	Waschen	Trocknen	wählbarer Bereich	Voreinstellung						Intensiv	6+6kg	Kurz
Baumwolle	10/9	6.0	* bis 90 ³⁾	30	●	○	/	Baumwolle	1400	●	●	●
Synthetik	5/4.5	3.0	* bis 60	30	●	○	/	Synthetik oder Mischgewebe	1200	●	●	●
Mix	5/4.5	3.0	* bis 60	30	●	○	/	leicht verschmutzte Mischwäsche aus Baumwolle und Synthetik	1000	●	●	●
Wolle	1.0	/	* bis 40	*	●	○	/	maschinenwaschbare Wäsche aus Wolle oder mit Wollanteil	800	/	/	/
Unterwäsche	5/4.5	3.0	* bis 60	40	●	○	/	Unterwäsche	1000	●	●	●
Sport	5/4.5	/	* bis 40	20	●	○	/	Sportbekleidung	800	●	/	/
Jeans	5/4.5	3.0	* bis 60	30	●	○	/	Jeans	1000	●	●	●
Hygiene	5/4.5	3.0	90	90	●	○	/	Baumwolle	1000	●	●	●
Schnell ⁴⁾	5/4.5	1.0	* bis 40	40	●	○	/	Baumwolle	1000	/	●	/
Express 15 min ⁴⁾	1.0	1.0	* bis 40	*	●	○	/	gering verschmutzte Wäsche aus Baumwolle oder Synthetik	1000	/	●	/
Tägliche Wäsche	5/4.5	3.0	* bis 60	30	●	○	/	Baumwolle	1000	●	●	●
Baby Care	5/4.5	3.0	* bis 90 ³⁾	40	●	○	/	Baumwolle/Synthetik	1000	●	●	●
Feinwäsche/Seide	2.5/ 2.25	/	* bis 30	30	●	○	/	Empfindliches wie Seide	800	/	/	/
Handwäsche	2.5/ 2.25	/	* bis 30	30	●	○	/	Handwäsche oder empfindliche Wäsche	400	/	/	/
Trocknen ⁵⁾	/	6.0	/	/	/	/	/	Synthetik, Unterwäsche, Jeans	/	/	●	/
Schleudern	10/9	6.0	/	/	/	/	/	alle Wäschearten	1000	/	●	/

¹⁾ Bezogen auf trockene Textilien

²⁾ *: Das Wasser wird nicht erhitzt.

³⁾ 90°C Waschttemperaturen nur für besondere hygienische Anforderungen wählen.

⁴⁾ Waschmittelmenge reduzieren, da die Programmlaufzeit sehr kurz ist.

⁵⁾ Mit der "6+6 kg" Funktion muss die Trockenzeit eingestellt werden.

Die Verbrauchsangaben sind Richtwerte und können in Abhängigkeit der örtlichen Gegebenheiten abweichen.

Parameter		Programm			
		Baumwolle *			Synthetik
Temperatur in °C		40°C	60°C	60°C	40°C
Max.Beladung in kg HWD100-BP14636 HWD90-BP14636	Waschen	5.0/4.5	5.0/4.5	10.0/9.0	-
	Trocknen	-	-	6.0	-
Energieverbrauch in kWh	Waschen, Schleudern und Trocknen	-	-	6.75/6.1	-
	Nur Waschen und Schleudern	-	-	0.82/0.72	-
Wasserverbrauch in L	Waschen, Schleudern und Trocknen	-	-	105/98	-
	Nur Waschen und Schleudern	-	-	57/53	-
Prgrammdauer in h:min	Waschen und Trocknen	-	-	6:57	-
Schleuderwirkung in %		53	53	43	49

Waschen: "Baumwolle 60 °C mit max. Schleuderdrehzahl und aktivierter "Intensiv" Funktion

Trocknen: "Trocknen" mit Funktion "6+6 kg".

Die Standard 60°C u. 40°C Baumwoll-Wasch-Programme sind, bezogen auf den Energie- und Wasserverbrauch, die effizientesten Programme zur Reinigung normal verschmutzter Wäsche aus Baumwolle. Die tatsächliche Waschtemperatur kann dabei von der am Gerät eingestellten Temperatur abweichen.



Hinweis: Beladungserkennung

Das Gerät ist mit einer Beladungserkennung ausgestattet. Bei entsprechend geringer Beladung werden bei einigen Programmen Wasser, Energie und Waschzeit automatisch reduziert.

6.1 Stromanschluss

Gerät an eine ordnungsgemäß installierte Steckdose anschließen (220V - 240V~/50Hz; Abb. 6-1); siehe Kapitel INSTALLATION.

6.2 Wasseranschluss

- ▶ Vor Anschluss des Gerätes Zulaufwasser auf Sauberkeit und Klarheit überprüfen.
- ▶ Wasserhahn aufdrehen (Abb. 6-2).

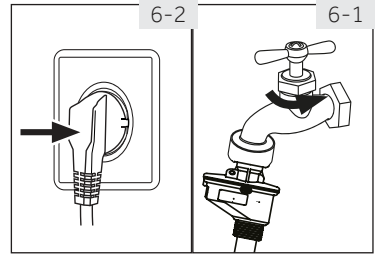

i Hinweis: Dichtheit

Prüfen Sie nach dem Aufdrehen des Wasserhahns, ob der Wasserzulaufschlauch dicht angeschlossen ist und kein Wasser austritt, bevor Sie die Maschine einschalten.

6.3 Vorbereitung der Wäsche

- ▶ Wäsche nach Stoffart (Baumwolle, Synthetik, Seide, Wolle) und Grad der Verschmutzung sortieren (Abb. 6-3). Dabei auf die Pflegekennzeichnung der Waschetiketten achten.
- ▶ Weiße und farbige Wäsche getrennt waschen. Durch Handwäsche, prüfen ob farbige Wäschestücke, ausbleichen oder abfärben.
- ▶ Taschen leeren (Münzen, Schlüssel, etc.) und schmückende Accessoires (Broschen etc.) sowie alle scharfen oder entflammaren Gegenstände (Papiertaschentücher, Feuerzeuge und Zündhölzer etc.) entfernen.
- ▶ Wäschestücke ohne festen Saum, feine Unterwäsche (Dessous) und empfindliche Textilien wie Gardinen sollten, wenn überhaupt, in Wäschenetzen geschützt gewaschen werden.
- ▶ Große Wäschestücke wie Betttücher etc. entfalten.
- ▶ Bedrucktes, Dekoriertes sowie farbtintensive Textilien und Jeans auf links drehen; ggf. separat waschen.

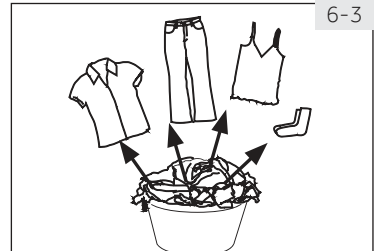

- ▶ Reiß- und Klettverschlüsse sowie Haken schließen. Überprüfen, dass alle Knöpfe fest sitzen.
- ▶ Empfindliche Stücke wie Wäsche ohne festen Saum, feine Unterwäsche (Dessous) und kleine Wäschestücke wie Socken, Gürtel, Büstenhalter etc. in Wäschenetzen waschen.

i Hinweis: Tipps zum Trockenprogramm

- ▶ Wäsche nach Gewebeart (Baumwolle, Synthetik, etc.), gewünschtem Trocknungsgrad und gleicher Restfeuchte sortieren (Abb. 20). Dabei die Pflegekennzeichen auf den Waschetiketten beachten und nur trocknergeeignete Stücke trocknen.
- ▶ Wäsche im Waschprogramm mit der maximal zulässigen Schleuderdrehzahl schleudern.
- ▶ Maximale Beladung von 5 kg nicht überschreiten.
- ▶ Besonders große Wäschestücke neigen zum Aufwickeln. Wurde deshalb die Wäsche nicht ausreichend trocken, Wäsche auflockern und mit dem Programm TROCKNEN nachtrocknen.
- ▶ Besonders empfindliche Gewebe, die leicht einlaufen oder ihre Form verlieren, sowie z.B. Seidenstrümpfe, Dessous etc. sollten nicht im Gerät getrocknet werden. Empfindliche Wäschestücke in einen Wäschebeutel stecken sowie ein Übertrocknen vermeiden.
- ▶ Trikotagen und Wirkwaren sollten nicht im Gerät getrocknet werden, um ein Einlaufen zu verhindern.

Pflegesymbole

Waschen					
	Waschbar bis 95°C Normalwäsche		Waschbar bis 60°C Normalwäsche		Waschbar bis 60°C Schonwäsche
	Waschbar bis 40°C Normalwäsche		Waschbar bis 40°C Schonwäsche		Waschbar bis 40°C Feinwäsche
	Waschbar bis 30°C Normalwäsche		Waschbar bis 30°C Schonwäsche		Waschbar bis 30°C Feinwäsche
	Handwäsche bis 40°C		Nur Trockenreinigung		
Bleichen					
	Jegliches Bleichen erlaubt		Sauerstoffbleiche		Nicht bleichen
Trocknen					
	Trocknen im Trockner Normale Temperatur		Trocknen im Trockner Niedrige Temperatur		Nicht in den Trockner
	Hängend trocknen		Flach trocknen		
Bügeln					
	Bügeln mit hoher Temperatur bis 200 °C		Bügeln mit mittlerer Temperatur bis 150°C		Bügeln mit niedriger Temperatur bis 110 °C; ohne Dampf (Bügeln mit Dampf kann Schäden verursachen)
	Nicht bügeln				
Professionelle Reinigung					
	Reinigen mit Perchlorid		Benzin Trockenreinigung		Nicht chemisch reinigen
	Professionelle Nassreinigung		Professionelle Nassreinigung nicht erlaubt		

6.4 Beladen der Waschmaschine

- ▶ Wäschestücke einzeln einlegen.
- ▶ Waschmaschine nicht überladen. Auf unterschiedliche maximale Beladung je nach Programm achten! Faustregel für maximale Beladung: Es sollte eine Handbreit Abstand zwischen Beladung und Trommeloberkante frei bleiben.
- ▶ Tür sorgfältig schließen und darauf achten, dass keine Wäschestücke eingeklemmt sind.



VORSICHT!

Fremdteile können zu Fehlfunktionen und Beschädigungen an Wäsche und Gerät führen.

6.5 Waschmittel wählen

- ▶ Waschqualität und Leistung der Maschine sind abhängig vom verwendeten Waschmittel.
- ▶ Nur Waschmittel verwenden, das für Maschinenwäsche geeignet ist.
- ▶ Spezialwaschmittel, z.B. für Synthetik und Wolle verwenden.
- ▶ Die Empfehlungen der Waschmittelhersteller sind zu beachten.
- ▶ Auf keinen Fall Lösungsmittel, z.B. Trockenreiniger, Trichlorethylen und ähnliche Produkte verwenden.

Wahl der optimalen Waschmittelart

Programm	Art des Waschmittels				
	Universal	Color	Fein	Spezial	Weichspüler
Baumwolle	F/P	F/P	-	-	○
Synthetik	F/P	F/P	F	-	○
Mix	F/P	F/P	-	-	○
Wolle	-	-	-	F	○
Unterwäsche	F/P	F/P	-	-	○
Sport	-	-	-	F	○
Jeans	F/P	F/P	F	-	○
Hygiene	F/P	F/P	F	-	○
Schnell*	F	F	-	-	○
Express 15 min *	F	F	-	-	○
Tägliche Wäsche	F/P	F/P	F		○
Baby Care	F/P	F/P			○
Feinwäsche/Seide	-	-	F		○
Handwäsche	-	-		F	○

F = Flüssig-/Gelwaschmittel P = Pulver Waschmittel ○ = optional – = nein

Bei Verwendung von flüssigem Waschmittel sollte die Zeitvorwahl nicht aktiviert werden

Wir empfehlen bei Verwendung von:

- ▶ Vollwaschmittel: 20°C bis 90°C* (optimale Wirksamkeit: 40-60°C)
- ▶ Colorwaschmittel: 20°C bis 60°C (optimale Wirksamkeit 30-60°C)
- ▶ Woll/Feinwaschmittel: 20°C bis 30°C (= optimale Wirksamkeit)

* 90°C Waschttemperaturen nur für besondere hygienische Anforderungen wählen

6.6 Waschmittel einfüllen

1. Waschmittelschublade herausziehen.
2. Waschmittel und Weichspüler in die entsprechenden Kammern einfüllen (Abb. 6-6).
3. Waschmittelschublade sorgfältig schließen.

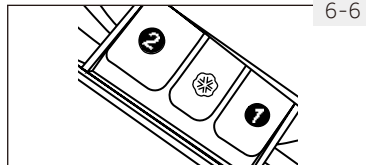

i Hinweis:

- ▶ Entfernen Sie vor jedem Gebrauch Waschmittelrückstände in der Maschine.
- ▶ Nicht mehr Waschmittel verwenden als nötig.
- ▶ Richten Sie sich nach den Dosieranweisungen des Waschmittelherstellers.
- ▶ Füllen Sie das Waschmittel immer erst direkt vor Beginn des Waschgangs ein.
- ▶ Bei der Verwendung von Flüssigwaschmittel am besten eine Dosierkugel mit der entsprechenden Menge füllen und zusammen mit der Wäsche in die Waschtrommel geben.
- ▶ Konzentriertes Flüssigwaschmittel bei Zugabe in Kammer 2 verdünnen.,
- ▶ Keine Flüssigwaschmittel verwenden, wenn die Zeitvorwahl aktiviert wurde.
- ▶ Wählen Sie die Programmeinstellungen sorgfältig gemäß den Pflegesymbolen auf allen Wäscheetiketten und der Programmtabelle.

6.7 Gerät einschalten

„Ein/Aus“-Taste zum Einschalten des Gerätes drücken (Abb. 6-7). Die LED über der „Start/Pause“ Taste blinkt.

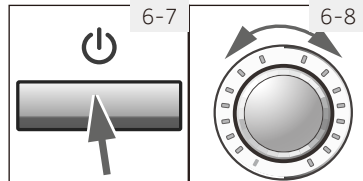

6.8 Programm einstellen

Durch Drehen am Programmwähler wird das gewünschte Programm aktiviert (Abb. 6-8). Es sollte unbedingt der Wäscheart und dem Verschmutzungsgrad entsprechen. Die entsprechenden Anzeigen für das Programm und seine Laufzeit leuchten.

i Hinweis: Geruchsbeseitigung

Vor der ersten Benutzung empfehlen wir, das Programm HYGIENE ohne Wäsche, aber mit einer geringen Menge Waschmittel in Kammer 2 oder mit Spezialreiniger durchlaufen zu lassen, um mögliche unangenehme Gerüche zu beseitigen.

6.9 Zusätzliche Einstellungen

Die gewünschten Optionen durch Drücken der Funktionstasten aktivieren (Abb. 6-9), siehe Kapitel **BEDIENBLENDE**.

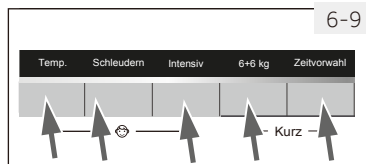

6-10

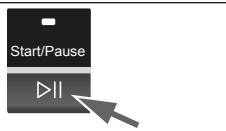

6.10 Programm starten

Taste "Start/Pause" drücken (Abb. 6-10). Die LED über der "Start/Pause" Taste hört auf zu blinken und leuchtet nun dauerhaft.

Das Gerät startet das eingestellte Waschprogramm. Änderungen sind nur noch mit Programmabbruch möglich.



Hinweis: Türverriegelung

- ▶ Die Einfülltür ist aus Sicherheitsgründen teilweise während des gesamten Programmablaufs verriegelt. Sie wird erst am Ende des Programmes zum Öffnen freigegeben oder nachdem das Programm ordnungsgemäß abgebrochen wurde (siehe oben).
- ▶ Wenn der Wasserstand oder die Wassertemperatur zu hoch ist oder das Gerät schleudert, lässt sich die Tür nicht öffnen; **Lock** wird im Display angezeigt.

6.11 Programm unterbrechen - abbrechen

Um ein laufendes Programm zu unterbrechen: "Start/Pause" drücken. Die LED über der Taste blinkt. Nochmaliges Betätigen setzt das Programm fort. Um den Programmablauf abzubrechen und alle Einstellungen zu löschen:

1. "Start/Pause" drücken, um das laufende Programm zu unterbrechen.
2. "Ein/Aus" Taste für ca. 2 Sekunden drücken, um das Gerät auszuschalten.
3. "Ein/Aus" Taste drücken, um das Gerät wieder einzuschalten.
4. Zum Abpumpen des Wassers Programm SCHLEUDERN mit Einstellung "nicht schleudern" (alle LEDs der Funktion SCHLEUDERN sind aus) ablaufen lassen.
5. Neues Programm wählen und starten.

6.12 Nach dem Waschen

1. Am Programmende erscheint **End** im Display.
2. Das Gerät schaltet sich automatisch aus.
3. Wäsche baldmöglichst entnehmen, um Knitterbildung der Wäsche zu vermeiden.
4. Wasserzulauf schließen.
5. Netzstecker ziehen.
6. Nach Betriebsende Tür und Waschmittelschublade stets öffnen. So kann Feuchtigkeit entweichen und unangenehmer Geruch nicht entstehen.



Hinweis: Abkühlzyklus

Am Ende des Trocknungszyklus läuft der Trockner ohne Heizbetrieb (Abkühlzyklus), damit die Textilien nicht beschädigt werden.



Hinweis: Standby-Modus / Energiesparmodus

Das eingeschaltete Gerät geht in den Standby-Modus, wenn die Pause-Taste gedrückt wird. Das Display schaltet sich ab. Zum Unterbrechen des Stromsparmmodus, "Start/Pause" Taste drücken.



Tipps zum umweltfreundlichen Waschen

Waschen

- ▶ Sammeln Sie Wäsche und waschen Sie stets mit maximaler Beladung.
- ▶ Gerät nicht überladen (eine Handbreit Abstand zwischen Wäsche und oberer Trommelwand)
- ▶ Wählen Sie für gering verschmutzte Wäsche ein Kurz-Programm.
- ▶ Waschchemie exakt dosieren.
- ▶ Waschtemperatur niedrig wählen - moderne Waschchemie wirkt auch in Bereichen deutlich unter 60°C sehr gut.
- ▶ Standardeinstellungen nur bei extremen Verschmutzungen ändern.
- ▶ Höchste Schleuderdrehzahl verwenden, wenn Sie anschließend ein Trockenprogramm benutzen möchten.
- ▶ Verzichten Sie beim Waschen auf die Zugabe von Weichspüler, wenn Sie anschließend ein Trockenprogramm benutzen möchten, da die Wäsche im Trockenprogramm flauschig und angenehm weich wird.

Trocknen

- ▶ Nutzen Sie die maximale Füllmenge von 6 kg.
- ▶ Lockern Sie die Wäsche auf, bevor Sie sie ein Trockenprogramm starten.

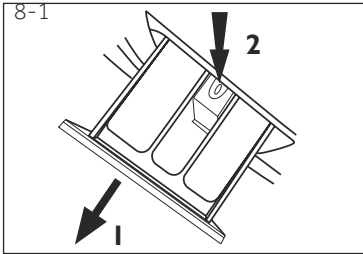

8.1 Waschmittelschublade reinigen

Waschmittlrückstände sollten sofort entfernt werden und die Waschmittelschublade sollte regelmäßig gereinigt werden (Abb. 8-1).

1. Schublade am Griff bis zum Anschlag herausziehen.
2. Entriegelung drücken und Schublade entnehmen.
3. Schublade mit klarem Wasser reinigen und wieder einsetzen.



8.2 Maschine reinigen

- ▶ Vor Reinigung und Wartung der Maschine immer den Netzstecker ziehen.
- ▶ Mit einem weichen feuchten Tuch und Seifenlauge das Maschinengehäuse (Abb. 8-2) und die Gummidichtungen abwischen.
- ▶ Keine organischen Reiniger oder aggressive Lösemittel verwenden.

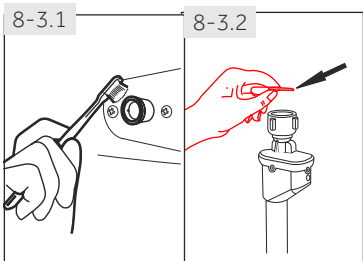

8.3 Wasserzulauf und Siebe reinigen

Der Wasserzulaufschlauch sollte regelmäßig geprüft und die dazugehörigen Siebe gereinigt werden, um Verstopfungen zu vermeiden.

- ▶ Netzstecker ziehen und Wasserhahn schließen.
- ▶ Wasserzulaufschlauch auf Geräterückseite (Abb. 8-3.1) sowie am hahnseitigen Ende abschrauben.
- ▶ Siebe entnehmen und gründlich mit Wasser und einer Bürste reinigen (Abb. 8-3.2).
- ▶ Siebe einsetzen und Zulaufschlauch montieren.

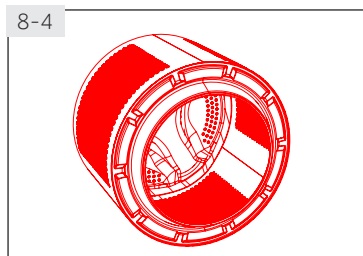

8.4 Trommel reinigen

- ▶ Versehentlich mitgewaschene Metallteile wie Nadeln, Münzen usw. aus der Trommel (Abb. 8-4) entfernen, da sie Rostbildung verursachen können.
- ▶ Zur Beseitigung von Rostflecken ein nicht-chloridhaltiges Reinigungsmittel verwenden. Warnhinweise des Reinigungsmittel-Herstellers beachten!
- ▶ Keine harten Gegenstände oder Stahlwolle für die Reinigung verwenden.



Hinweis: Hygiene

Aus hygienischen Gründen empfehlen wir, gelegentlich das Programm HYGIENE ohne Wäsche aber mit einer geringen Menge Waschmittel in Kammer 2 durchlaufen zu lassen.

8- Reinigung und pflege

DE

8.5 Bei längerer Nichtbenutzung

Wenn die Waschmaschine für längere Zeit nicht benutzt wird:

1. Netzstecker ziehen (Abb. 8-5.1).
2. Wasserzulauf schließen (Abb. 8-5.2).
3. Tür geöffnet lassen. So kann Feuchtigkeit entweichen und kein unangenehmer Geruch entstehen.

Vor Wiederinbetriebnahme sind das Stromkabel und alle Anschlüsse auf Funktionsfähigkeit und Dichtheit zu prüfen

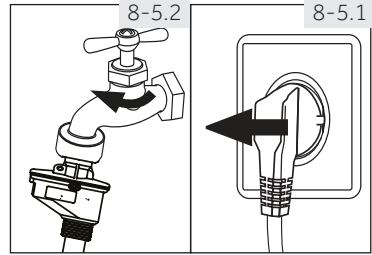

Hinweis: Hygiene

Nach einer längeren Nichtbenutzung empfehlen wir zur Reinigung der Maschine das Programm HYGIENE ohne Wäsche aber mit einer geringen Menge Waschmittel in Kammer 2 oder mit Spezialreiniger durchlaufen zu lassen.

8.6 Fremdkörperfalle

Fremdkörperfalle ca. einmal im Monat prüfen; insbesondere wenn das Gerät

- ▶ nicht abpumpt.
- ▶ nicht schleudert.
- ▶ ungewöhnliche Geräusche macht.



WARNUNG!

Verbrühungsgefahr! Das Wasser in der

Fremdkörperfalle kann direkt nach dem Waschen sehr heiß sein! Warten Sie mit dem Öffnen der Fremdkörperfalle, bis das Wasser abgekühlt ist

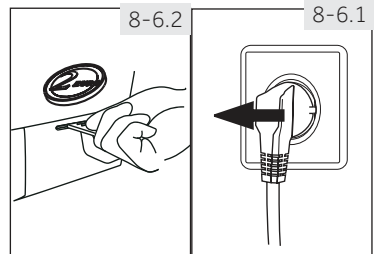

1. Gerät ausschalten und Netzstecker ziehen (Abb. 8-6.1).
2. Serviceklappe mit Hilfe einer Münze oder eines Schraubenziehers öffnen (Abb. 8-6.2).
3. Flachen Behälter unter die Filterabdeckung stellen, um das Laugenwasser aufzufangen (Abb. 8-6.3). Es können größere Mengen Laugenwasser austreten!
4. Notentleerungs-Schlauch herausziehen und das Ende über den Behälter halten (Abb. 8-6.3).
5. Verschluss-Stopfen aus dem Schlauch entfernen (Abb. 8-6.3).
6. Sobald kein wasser mehr ausläuft, Notentleerungs-Schlauch wieder verschließen und ins Gerät schieben (Abb. 8-6.4).
7. Fremdkörperfalle entgegen dem Uhrzeigersinn herausdrehen (Abb. 8-6.5).
8. Eventuell vorhandene Fremdkörper und Verunreinigungen entfernen (Abb. 8-6.6).

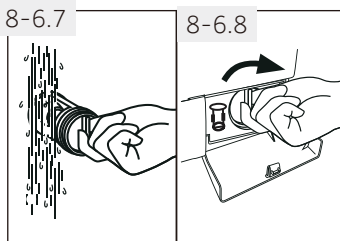
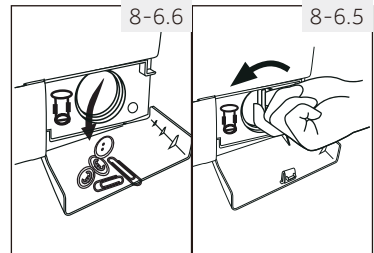
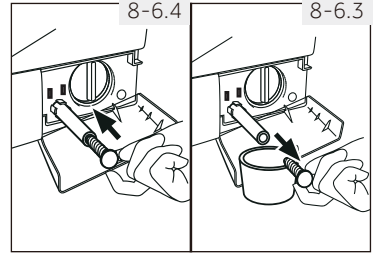

9. Fremdkörperfalle unter fließendem Wasser säubern. (Abb. 8-6.7)
10. Fremdkörperfalle im Uhrzeigersinn wieder sorgfältig festschrauben (Abb. 8-6.8).
11. Serviceklappe schließen.



VORSICHT!

- ▶ Achten Sie darauf, dass die Dichtung der Fremdkörperfalle sauber und unbeschädigt ist. Ansonsten kann Wasser austreten.
- ▶ Die Fremdkörperfalle muss eingesetzt sein.

Die im Folgenden aufgezählten Probleme können meist selbst behoben werden. Wenden Sie sich erst dann an den Kundendienst (siehe Garantiekarte), wenn Sie alles geprüft haben und den Fehler nicht beseitigen können.



WARNUNG!

- ▶ Schalten Sie vor jeder Wartung das Gerät aus und ziehen Sie den Netzstecker.
- ▶ Elektrogeräte dürfen nur durch Elektrofachkräfte repariert werden, da durch unsachgemäße Reparaturen erhebliche Folgeschäden entstehen können.
- ▶ Wenn das Netzkabel beschädigt ist, muss es durch den Kundendienst (siehe Garantiekarte) ersetzt werden, um eine Gefahr auszuschließen.

9.1 Informelle Codes

Folgende Codes werden nur zu Informationszwecken bezüglich des Waschzyklusses angezeigt und erfordern keine Maßnahmen.

Code	Bedeutung
1:25	Die verbleibende Restlaufzeit ist 1 Stunde und 25 Minuten
6:30	Das Waschprogramm wird inklusive der gewählten Startzeitverzögerung in 6 Stunden und 30 Minuten beendet sein
Auto	Die automatische Beladungserkennung ist aktiv.
End	Das Waschprogramm ist beendet. Die Maschine schaltet sich automatisch aus.
Child-	Die Kindersicherung ist aktiv.
Lock-	Die Kindersicherung ist aktiv oder die Tür ist verriegelt, weil der Wasserstand oder die Wassertemperatur zu hoch ist oder sich das Gerät im Schleudergang befindet.
BEEP OFF	Der Signalton ist ausgeschaltet.
BEEP ON	Der Signalton ist eingeschaltet.
SPEED UP	Funktion "Kurz" ist aktiviert.

9.2 Fehlerbehebung mit Display Codes

Problem	Mögliche Ursachen	Lösungen
E1	<ul style="list-style-type: none"> Wasser wird nicht innerhalb von 6 Minuten abgepumpt. 	<ul style="list-style-type: none"> Fremdkörperfalle reinigen. Ablaufschlauch-Installation prüfen
E2	<ul style="list-style-type: none"> Tür verriegelt nicht. 	<ul style="list-style-type: none"> Tür sorgfältig schließen. .
E4	<ul style="list-style-type: none"> Wasserstand in der Maschine nach 8 Minuten nicht erreicht. „Saughebereffekt“ - Fehler. 	<ul style="list-style-type: none"> Wasser - Versorgung prüfen. Ablaufschlauch - Installation prüfen.
EB	<ul style="list-style-type: none"> Wasserschutz - Fehler. 	<ul style="list-style-type: none"> Kundendienst rufen.
F3	<ul style="list-style-type: none"> Temperatursensor - Fehler. 	<ul style="list-style-type: none"> Kundendienst rufen.
F4	<ul style="list-style-type: none"> Heizung - Fehler 	<ul style="list-style-type: none"> Kundendienst rufen.

Problem	Mögliche Ursachen	Lösungen
F7	<ul style="list-style-type: none"> • Motor - Fehler. 	<ul style="list-style-type: none"> • Kundendienst rufen.
F9	<ul style="list-style-type: none"> • Trocknen Temperatursensor - Fehler 	<ul style="list-style-type: none"> • Kundendienst rufen.
FR	<ul style="list-style-type: none"> • Wasserstand - Fehler. 	<ul style="list-style-type: none"> • Kundendienst rufen.
FC1 oder FC2	<ul style="list-style-type: none"> • Kommunikationsfehler 	<ul style="list-style-type: none"> • Kundendienst rufen.
Fd	<ul style="list-style-type: none"> • Trocknen Heizung - Fehler 	<ul style="list-style-type: none"> • Kundendienst rufen.
FE	<ul style="list-style-type: none"> • Trocknen Motor - Fehler. 	<ul style="list-style-type: none"> • Kundendienst rufen.
U7b	<ul style="list-style-type: none"> • Unwucht- / Beladungsproblem. 	<ul style="list-style-type: none"> • Beladung prüfen. Wäsche gleichmäßig in der Trommel verteilen.

9.3 Fehlerbehebung ohne Display-Codes

Problem	Mögliche Ursachen	Lösungen
Waschmaschine startet nicht	<ul style="list-style-type: none"> • Ist das Programm gestartet? • Ist die Tür richtig geschlossen? • Ist die Maschine eingeschaltet? • Hat das Gerät Strom? • Wurde die Kindersicherung aktiviert? 	<ul style="list-style-type: none"> • Programm starten. • Tür sorgfältig schließen. • Maschine einschalten. • Prüfen der Stromversorgung. • Kindersicherung deaktivieren.
Es läuft kein Wasser in die Waschmaschine	<ul style="list-style-type: none"> • Ist der Wasserhahn aufgedreht? • Ist der Zulaufschlauch geknickt? • Ist das Sieb im Wasserzulauf verstopft? • Wasserdruck unter 0,03 MPa? • Ist die Tür richtig geschlossen? • Ist das Wasser abgestellt? 	<ul style="list-style-type: none"> • Wasserhahn aufdrehen. • Zulaufschlauch prüfen. • Sieb im Zulaufschlauch reinigen. • Wasserdruck prüfen. • Tür sorgfältig schließen. • Wasserleitung prüfen.
Waschmaschine pumpt ab, während Wasser einläuft	<ul style="list-style-type: none"> • Hängt der Ablaufschlauch niedriger als 80 cm? • Hängt der Ablaufschlauch im Wasser? 	<ul style="list-style-type: none"> • Wasser-Ablauf korrekt installieren. • Sicherstellen, dass der Ablaufschlauch nicht im Wasser hängt.
Waschmaschine pumpt nicht ab.	<ul style="list-style-type: none"> • Ist der Ablaufschlauch blockiert? • Fremdkörperfalle verstopft? • Hängt der Ablaufschlauch höher als 1 m über dem Boden? 	<ul style="list-style-type: none"> • Ablaufschlauch prüfen. • Fremdkörperfalle reinigen. • Wasser-Ablauf korrekt installieren.
Starke Vibrationen beim Schleudern	<ul style="list-style-type: none"> • Sind alle Bolzen der Transportsicherung entfernt? • Die Maschine ist nicht ausgerichtet. • Beladungsproblem 	<ul style="list-style-type: none"> • Prüfen, ob alle Sicherungen entfernt wurden. • Maschine waagrecht auf festem Grund ausrichten. • Beladung prüfen; ggf. ändern und nochmals starten.
Maschine bleibt vor Ende des Programms stehen.	<ul style="list-style-type: none"> • Störung im Wasserzulauf oder Stromnetz. 	<ul style="list-style-type: none"> • Stromzufuhr und Wasserzufuhr prüfen.
Maschine bleibt eine Zeit lang stehen	<ul style="list-style-type: none"> • Fehlercodes auf dem Display? • Beladungsproblem • Störung im Programmablauf? 	<ul style="list-style-type: none"> • Siehe DISPLAY CODES. • Beladung reduzieren oder auflökern. • Programm löschen, Neustart.
Schaumbildung bis in die Waschmittelschublade	<ul style="list-style-type: none"> • Waschmittel ungeeignet? • Zuviel Waschmittel verwendet? 	<ul style="list-style-type: none"> • Waschmittel prüfen. • Weniger Waschmittel benutzen..

Problem	Mögliche Ursachen	Lösungen
Automatische Anpassung der Waschzeit	<ul style="list-style-type: none"> Dauer des Programms wird der Wäschemenge und der Temperatur des einlaufenden Wassers angepasst. 	<ul style="list-style-type: none"> Normal - beeinträchtigt nicht die Funktionsfähigkeit.
Maschine schleudert nicht	<ul style="list-style-type: none"> Beladungsproblem. 	<ul style="list-style-type: none"> Wäsche in der Trommel prüfen (Menge/Verteilung) Schleuderprogramm neu starten.
Unbefriedigendes Waschergebnis	<ul style="list-style-type: none"> Verschmutzungsgrad stimmt nicht mit dem gewählten Programm überein. Waschmittelmenge nicht ausreichend Maximale Beladungsmenge wurde überschritten. Wäsche ist in der Trommel ungleichmäßig verteilt. 	<ul style="list-style-type: none"> Anderes Programm wählen. Waschmittel entsprechend Verschmutzungsgrad und Herstellerangaben dosieren. Beladung reduzieren. Wäsche auflockern.
Auf der Wäsche befinden sich Waschmittelreste	<ul style="list-style-type: none"> Nicht lösbare Partikel des Waschmittels können als weiße Punkte auf der Wäsche verbleiben. 	<ul style="list-style-type: none"> Zusätzlichen Spülgang durchführen Punkte durchbürsten von der trockenen Wäsche entfernen. Anderes Waschmittel verwenden.
Wäsche hat graue Flecken	<ul style="list-style-type: none"> Verursacht durch Fette wie Öle, Cremes oder Salben. 	<ul style="list-style-type: none"> Wäsche mit einem Spezialreiniger vorbehandeln.

Sollten die Fehlermeldungen auch nach der ergriffenen Maßnahme erneut erscheinen, schalten Sie das Gerät aus, ziehen den Netzstecker und benachrichtigen Sie den Kundendienst.



Hinweis: Schaumbildung

Ist während des Schleuderns zu viel Schaum in der Trommel, wird der Schleudergang unterbrochen und die Maschine pumpt 90 Sekunden lang ab. Dieser Vorgang wird maximal 3 Mal wiederholt. Wäre ein zusätzlicher Vorgang nötig, wird das Schleudern vorzeitig beendet.

9.4 Hinweise im Falle eines Stromausfalls

Bei Stromausfall bleiben die Einstellungen gespeichert und der Waschgang wird im voreingestellten Programm fortgeführt, wenn die Stromversorgung wieder hergestellt ist.

Wird bei einem Stromausfall ein Programm abgebrochen, ist die Tür mechanisch verriegelt. Soll die Wäsche entnommen werden, darf der Wasserstand nicht in der Glastür sichtbar sein - Verbrühungsgefahr!

- ▶ Wasserstand wie in den Punkten 1-6 in Kapitel REINIGUNG UND PFLEGE (Fremdkörperfalle) absenken.
- ▶ Zughebel (A) ziehen (Abb.9-4), bis sich die Tür mit einem „Klick“ entriegelt.
- ▶ Alle Teile wieder befestigen und Serviceklappe schließen.

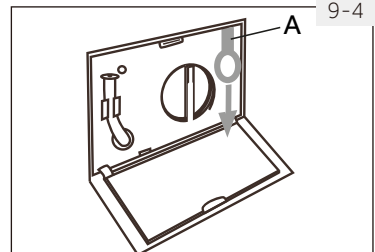

10.1 Vorbereitung

- ▶ Holen Sie die Maschine aus der Verpackung.
- ▶ Entfernen Sie sämtliches Verpackungsmaterial, auch den Hartschaumsockel, halten Sie das Verpackungsmaterial von Kindern fern. Möglicherweise finden Sie ein paar Wassertropfen an der Kunststoffolie und an der Gerätetür. Dies ist ganz normal, da die Maschine im Werk auf Dichtigkeit geprüft wurde – dazu verwenden wir natürlich Wasser.



Hinweis: Verpackung entsorgen

Halten Sie sämtliches Verpackungsmaterial von Kindern fern, entsorgen Sie alles auf umweltfreundliche Weise.

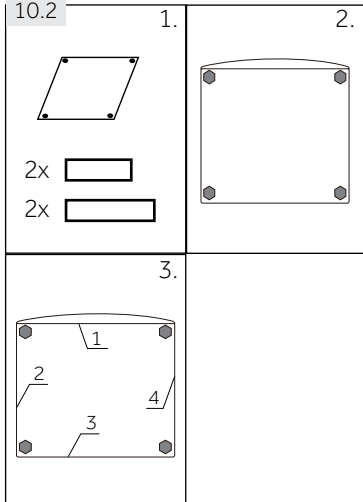

10.2 Untere Abschlussleiste einstellen

1. Im Zubehörbeutel finden Sie eine Kunststoff-Abschlussleiste sowie Polster zur Geräuschkämpfung. Diese Teile sorgen dafür, dass Ihre Maschine möglichst geräuscharm arbeitet. (Abb. 10.2)
2. Legen Sie die Maschine mit dem Boden zu Ihnen auf die Seite (Gerätetür nicht nach unten), lösen Sie die vier Schrauben. Setzen Sie die Abschlussleiste nach innen an das Gehäuse an, führen Sie die vier Schrauben durch die Öffnungen in der Abschlussleiste, fixieren Sie die Abschlussleiste so an der Wanne. Ziehen Sie die Schrauben fest an.
3. Nehmen Sie die Geräuschkämpfungspolster zur Hand, ziehen Sie die Schutzfolie vom doppelseitigen Klebeband ab. Kleben Sie die Geräuschkämpfungspolster wie in Abbildung 3 gezeigt an die Unterseite des Waschmaschinengehäuses. Kleben Sie die beiden längeren Polster an die Positionen 1 und 3, die beiden kürzeren Polster an die Positionen 2 und 4. Stellen Sie die Maschine zum Abschluss wieder aufrecht.

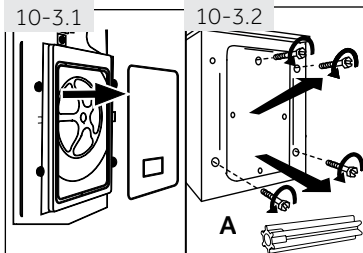

10.3 Transportsicherungen entfernen

Die Transportsicherungen sorgen dafür, dass sich bewegliche Teile im Inneren beim Transport nicht bewegen, nicht beschädigt werden.

1. Nehmen Sie die Rückwand ab (Abbildung 10-3.1).
2. Entfernen Sie alle 4 Transportsicherungen an der Rückseite, nehmen Sie auch die Kunststoff-Abstandhalter (A) an der Innenseite der Maschine heraus (Abbildung 10-3.2).
3. Setzen Sie die Rückwand wieder auf. Dazu setzen Sie die Rückwand in die beiden Öffnungen ein (Abbildung 10-3.3).
4. Verschließen Sie die verbleibenden Öffnungen mit den Blindstopfen (Abbildung 10-3.4).

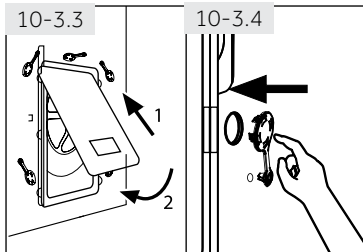

Hinweis: Gut aufbewahren.

Bewahren Sie die Transportsicherungen gut auf; eventuell brauchen Sie diese später wieder. Bringen Sie immer zuerst die Transportsicherungen wieder an, wenn Sie die Maschine über größere Strecken bewegen oder die Maschine beim Transport vermutlich stark erschüttert wird.

10.4 Transport der Maschine

Wenn die Maschine transportiert werden soll, unbedingt vorher die Transportsicherungen wieder einsetzen, die bei der Aufstellung der Maschine entfernt wurden, um Beschädigungen zu vermeiden:

1. Abdeckkappen entfernen.
2. Rückwand abnehmen.
3. Kunststoffshülsen und Transportbolzen wieder einsetzen.
4. Bolzen mit einem Schraubenschlüssel festschrauben.
5. Rückwand wieder einsetzen.

10.5 Gerät ausrichten

Gerät auf ebenen harten Boden aufstellen und mit Hilfe der vier Verstellfüße genau in der Waage ausrichten (Abb.10-7). Dadurch werden Schwingungen und damit Lärm während der Nutzung minimiert; der Verschleiß wird verringert.

1. Kontermutter (1) mit einem Maulschlüssel lösen.
2. Höhenanpassung durch Regulieren der Füße (2) vornehmen.
3. Kontermutter (1) gegen das Gehäuse wieder anziehen.

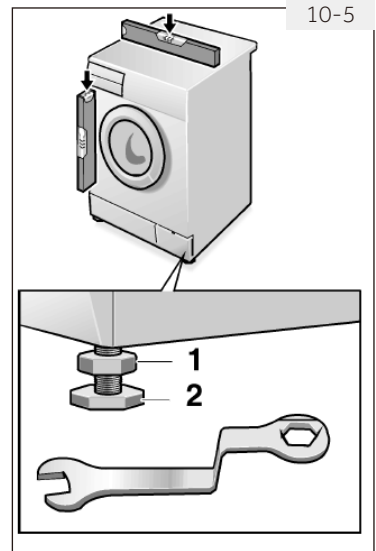

10.6 Wasser-Ablauf anschließen

Der Wasserablaufschlauch kann auf verschiedene Weise installiert werden. Sein höchster Punkt muss zwischen 80 und 100 cm über der Geräteunterkante liegen. Der Ablaufschlauch sollte an dem Clip auf der Rückseite des Gerätes fixiert werden.



WARNUNG!

- ▶ Verwenden Sie nur das mitgelieferte Schlauchset!
- ▶ Verwenden Sie niemals alte Schlauchsets!
- ▶ Schließen Sie den Anschluss nur an Kaltwasser an!
- ▶ Prüfen Sie vor Anschluss, ob das Wasser sauber und klar ist

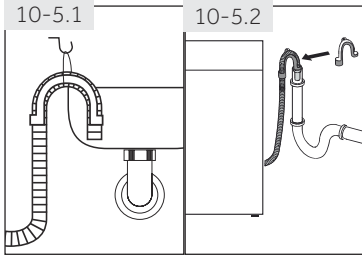

3 Anschlussmöglichkeiten:

10.5.1 Wasch-Spülbeckenanschluss

- ▶ Abflussschlauch mit Schlauchkrümmer über den Rand eines Wasch- oder Spülbeckens ausreichender Größe einhängen (Abb. 10-5.1).
- ▶ Abflussschlauch zusätzlich gegen Abrutschen sichern.

10.5.2 Abwasserrohr

- ▶ Der Innendurchmesser des Rohres muss mindestens 40 mm betragen.
- ▶ Abflussschlauch in das Abwasserrohr hängen. Schlauchkrümmer befestigen.
- ▶ Schlauch ca. 80 mm tief in das Rohr stecken und gegen Verrutschen fixieren (Abb. 10-5.2).

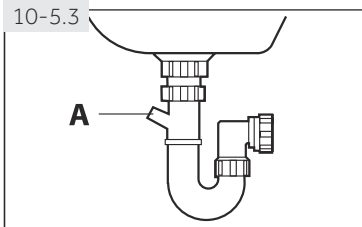

10.5.3 Siphonanschluss

- ▶ Das Verzweigungsstück muss oberhalb des Siphons liegen.
- ▶ Die Siphon Verbindungsstelle ist gewöhnlich mit einem Stopfen (A) verschlossen (Abb. 10-5.3).. Dieser muss entfernt werden!
- ▶ Abflussschlauch siphon-seitig mit einer Schelle befestigen.



VORSICHT!

- ▶ Wenn der Ablauf zu niedrig ist, bzw. das Schlauchende im Wasser endet, pumpt die Waschmaschine kontinuierlich ab, während gleichzeitig Wasser einläuft (Saugheber-effekt).
- ▶ Der Wasserschlauch darf keinesfalls verlängert werden. Wenn ein längerer Ablaufschlauch benötigt wird, wenden Sie sich an unseren Kundendienst.

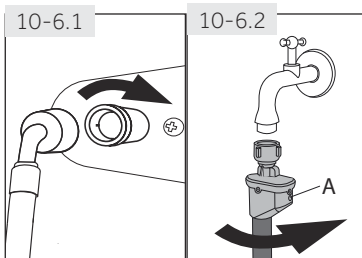

10.6 Frischwasser-Anschluss

Sicherstellen, dass sich in beiden Anschlussenden eine Dichtung befindet.

1. Abgewinkeltes Schlauchende mit dem Gerät verbinden (Abb. 10-6.1). Verschraubung von Hand festziehen.
2. Anderes Ende an einen Kaltwasserhahn mit 3/4" Gewinde schrauben (Abb. 10-6.2).



Hinweis Aqua-Stopp-System:

Das Aqua-Stopp-System schützt vor Wasserschäden, indem im Falle eines undichten Schlauchs automatisch die Frischwasserzufuhr unterbrochen wird. Dies wird durch eine rote Markierung (A) angezeigt. Der Schlauch muss ersetzt werden.

10.7 Elektrischer Anschluss

Vor jedem Anschluss prüfen ob

- ▶ die Stromversorgung dem Typenschild entspricht.
- ▶ die Anschlussdose geerdet und keine Mehrfachdose oder Verlängerung ist.
- ▶ Stecker und Dose sich exakt entsprechen.

Gerätestecker an eine vorschriftmäßig installierte Haushaltssteckdose anschließen (Abb. 10-7).

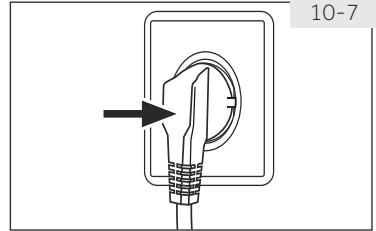

WARNUNG!

- ▶ Stellen Sie sicher, dass stets alle Verbindungen (Stromversorgung, Wasserabfluss und Wasserzufluss) fest, trocken und dicht sind.
- ▶ Achten Sie darauf, dass diese Verbindungen nie geknickt, gequetscht oder verdreht werden.
- ▶ Um Gefahren zu vermeiden lassen Sie ein beschädigtes Netzkabel durch den Kundendienst ersetzen (siehe Garantiekarte).



Hinweis: Hygiene

Nach jeder Neuinstallation, vor der ersten Benutzung, nach längerer Nichtbenutzung und zur regelmäßigen Pflege empfehlen wir das Programm HYGIENE ohne Wäsche aber mit einer geringen Menge Waschmittel in Kammer 2 oder mit Spezialreiniger durchlaufen zu lassen, um mögliche Ablagerungen zu entfernen.

Produktdatenblatt (gemäß EU 96/60)

Hersteller/Marke	Haier	
	Modellkennung	HWD100-BP14636
Energieeffizienzklasse ¹⁾	A	
Energieverbrauch ²⁾ in kWh/vollständigem Betriebszyklus ³⁾	6.75	6.1
Energieverbrauch nur für Wasch- und Schleuderverfahren bei Gebrauch des Standardprogramms ²⁾ in kWh/Waschzyklus ³⁾	0.82	0.72
Waschwirkungsklasse ¹⁾	A	
Nach dem Schleudervorgang verbleibende Restfeuchte bei Gebrauch des Standardprogramms ²⁾ in %	43	
Maximale Schleuderdrehzahl im Standardprogramm ²⁾ in U/min	1400	
Füllmenge (Waschen) beim Standardprogramm ²⁾ in kg	10	9
Füllmenge (Trocknen) beim Standardprogramm „Baumwolle, schranktrocken“ ²⁾ in kg	6	
Wasserverbrauch pro vollständigem Betriebszyklus (Waschen, Schleudern und Trocknen) ²⁾ in L	105	98
Wasserverbrauch nur für Waschen und Schleudern beim Standardprogramm ²⁾ in L	57	53
Wasch- und Trockenzzeit. Programmdauer für vollständigen Betriebszyklus in min	589	580
Geschätzter Jahresverbrauch eines Vier-Personen-Haushalts, der diesen Wasch-Trockenautomaten immer zum Trocknen verwendet (200 Programme) in kWh	1350	1220
Geschätzter Jahresverbrauch eines Vier-Personen-Haushalts, der diesen Wasch-Trockenautomaten nie zum Trocknen verwendet (200 Programme) in kWh	164	144
Geräuschmissionen während des Wasch-, Schleuder- und Trockenvorgangs beim Verwendung der Standardprogramme ²⁾ in dB(A) re 1pW	Waschen	55
	Schleudern	75
	Trocknen	58

¹⁾ Klasse G (geringste Effizienz) bis Klasse A (höchste Effizienz)

²⁾ Standardprogramme:

Waschen: "Baumwolle 60°C" + "Intensiv" + max. Schleuderdrehzahl

Trocknen: "Trocknen" + "6+6kg".

³⁾ Der tatsächliche Energieverbrauch hängt von der Art der Nutzung des Gerätes ab.

Ergänzende Daten

Abmessungen - HxBxT in mm	850x595x600
Spannung in V	220-240 V~/50Hz
Strom in A	10
max. Eingangsleistung in W	2000
Wasserzufuhr - Fließdruck in bar	0,3-10
max. Temperatur	kalt
Nettogewicht in kg	72

Normen und Richtlinien



Dieses Produkt erfüllt die Anforderungen aller anwendbaren EG-Richtlinien, die eine CE-Kennzeichnung vorsehen.

Wir empfehlen Ihnen unseren Haier Kundendienst und die Verwendung von Original Ersatzteilen.

Sollte eine Störung an Ihrem Gerät auftreten, überprüfen Sie bitte zuerst die Hinweise im Kapitel FEHLERBEHEBUNG.

Wenn Sie dort keine Lösung finden, kontaktieren Sie bitte

- ▶ Ihren Händler vor Ort oder
- ▶ unseren Kundenservice im Internet unter www.haier.com.
Hier finden Sie Service-Telefonnummern sowie die Garantiebedingungen und können eine Reparaturanfrage stellen.

Wenn Sie unseren Kundendienst kontaktieren, halten Sie bitte folgende Gerätedaten bereit; (Diese Informationen finden Sie auf dem Typenschild.):

Model _____ Serial No. _____

Im Garantiefall ziehen Sie bitte auch die Informationen auf der Garantiekarte zu Rate.

Für allgemeine Geschäftsanfragen nutzen Sie bitte die folgenden Adressen in Europa:

Europäische Haier Adressen			
Land*	Postanschrift	Land*	Postanschrift
Italien	Haier Europe Trading SRL Via De Cristoforis, 12 21100 Verese ITALY	Frankreich	Haier France SAS 3-5 rue des Gravier 92200 Neuilly sur Seine FRANCE
Spanien Portugal	Haier Iberia SL Pg. Garcia Faria, 49-51 08019 Barcelona SPAIN	Belgien-FR Belgien-NL Niederlande Luxemburg	Haier Benelux SA Anderlecht Route de Lennik 451 BELGIUM
Deutschland Österreich	Haier Deutschland GmbH Hewlett-Packard-Str. 4 D-61352 Bad Homburg GERMANY	Polen Tschechien Ungarn Griechenland Rumänien Russland	Haier Poland Sp. zo.o. Al. Jerozolimskie 181B 02-222 Warszawa POLAND
Großbritannien	Haier Appliances UK Co.Ltd. One Crown Square Church Street East Woking, Surrey, GU21 6HR UK		

* Die Telefonnummern von weiteren Ländern finden Sie im Internet unter www.haier.com



Haier

0020506943JU