

LG SIGNATURE

BEDIENUNGSANLEITUNG

WASCHTROCKNER



Bitte lesen Sie diese Anleitung vor der Montage aufmerksam durch. Auf diese Weise wird die Montage erleichtert und der korrekte und sichere Anschluss des Haushaltsgerät wird gewährleistet. Bewahren Sie diese Anleitung zum schnellen Nachschlagen in der Nähe des Haushaltsgeräts auf.

DEUTSCH

LSWD100E

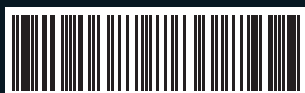

MFL71814901
Rev.00_072721

www.LGSIGNATURE.com

Copyright © 2021 LG Electronics Inc. Alle Rechte vorbehalten

INHALT

Diese Bedienungsanleitung kann Abbildungen oder Inhalte enthalten, die sich von Ihrem Modell unterscheiden.

Änderungen an dieser Bedienungsanleitung durch den Hersteller bleiben vorbehalten.

SICHERHEITSANWEISUNGEN

LESEN SIE VOR DER VERWENDUNG ALLE ANWEISUNGEN	4
WARNUNG	4
UMWELTSCHUTZ	10

AUFSTELLEN

Teile und Spezifikationen	15
Voraussetzungen für den Aufstellort	18
Auspacken des Geräts	19
Ausrichten des Geräts	20
Anschluss des Wasserzulaufschlauchs.....	22
Anschluss des Ablaufschlauchs.....	23

BETRIEB

Überblick über die Bedienung	25
Bedienfeld	27
Vorbereitung der Waschladung.....	28
Hinzugabe von Waschmittel und Weichspüler	29
Programmtabelle	34
Trocknungsprogramme	40
Zusätzliche Optionen und Funktionen	44
Einstellungen	47

INTELLIGENTE FUNKTIONEN

LG ThinQ-App	51
Smart Diagnosis	54

WARTUNG

Reinigung nach jedem Waschgang	56
Reinigen Sie das Gerät regelmäßig und führen Sie eine Notentwässerung durch.....	57

FEHLERBEHEBUNG

Bevor Sie sich an den Kundendienst wenden60

SICHERHEITSANWEISUNGEN

LESEN SIE VOR DER VERWENDUNG ALLE ANWEISUNGEN

Die folgenden Sicherheitsrichtlinien dienen dazu, unvorhergesehene Risiken oder Beschädigungen durch unsicheren oder nicht ordnungsgemäßen Betrieb des Geräts zu vermeiden.

Die Richtlinien sind in die Hinweise 'WARNUNG' und 'ACHTUNG', wie nachfolgend beschrieben, unterteilt.

Sicherheitshinweise



Dieses Symbol wird angezeigt, um auf Punkte und Bedienvorgänge hinzuweisen, die ein Risiko bergen können. Lesen Sie den mit diesem Symbol gekennzeichneten Teil sorgfältig und befolgen Sie die Anweisungen, um Risiken zu vermeiden.



WARNUNG

Damit wird angezeigt, dass die Nichtbeachtung der Anweisung zu ernsthaften Verletzungen oder zum Tod führen kann.



ACHTUNG

Damit wird angezeigt, dass die Nichtbeachtung der Anweisungen zu leichten Verletzungen oder einer Beschädigung des Geräts führen kann.

WARNUNG

WARNUNG

Befolgen Sie grundlegende Vorsichtsmaßnahmen, um Explosionen, Brandgefahren, Stromschläge, Verbrühungen oder sonstige Personenschäden zu vermeiden. Dazu gehört Folgendes:

Technische Sicherheit

- Dieses Haushaltsgerät kann von Kindern ab 8 Jahren, sowie von Personen mit eingeschränkten körperlichen, sensorischen oder geistigen Fähigkeiten, oder mit mangelnder Erfahrung und Kenntnis benutzt werden, wenn sie bei der Nutzung des Geräts beaufsichtigt werden oder eine Einweisung zur sicheren Nutzung des Geräts und den damit verbundenen Gefahren erhalten haben. Kinder dürfen mit dem Haushaltsgerät nicht spielen. Die Reinigung und Wartung seitens des Benutzers darf von Kindern nicht ohne Beaufsichtigung vorgenommen werden.
- Kinder unter 3 Jahren sollten von dem Gerät fern gehalten werden, es sei denn, sie werden kontinuierlich beaufsichtigt.
- Ist das Netzkabel beschädigt, muss es vom Hersteller, der Kundendienststelle oder gleichwertig qualifizierten Personen ausgetauscht werden, um eine Gefährdung zu vermeiden.
- Lüftungsöffnungen dürfen nicht durch einen Teppich verdeckt werden.
- Dieses Gerät ist nur für den Gebrauch im Haushalt bestimmt:
- Verwenden Sie neue Schläuche oder die Schläuche, die zusammen mit dem Gerät geliefert wurden. Die Wiederverwendung alter Schläuche kann zum Austritt von Wasser und zu nachfolgenden Sachschäden führen.
- Der Wassereinlassdruck muss zwischen 50 kPa und 800 kPa liegen.

Maximale Kapazität

Bei einigen Zyklen beträgt die maximale Kapazität von trockener Kleidung **Waschen (12 kg)/Trocken (7 kg)**.

Die empfohlene Höchstkapazität für jedes Waschprogramm kann unterschiedlich sein. Um gute Waschergebnisse zu erzielen, lesen Sie bitte die **Programmtabelle** im Kapitel **BETRIEB** für weitere Informationen.

Technische Sicherheit bei der Verwendung des Trockners

- Keine ungewaschenen Gegenstände in dem Haushaltsgerät trocknen.
- Gegenstände, die mit Stoffen wie etwa Speiseöl, Pflanzenöl, Azeton, Alkohol, Benzin, Kerosin, Fleckentferner, Terpentin, Wachsen und Wachsentrfernern verschmutzt wurden, sollten mit einer extra Menge Waschmittel in heißem Wasser gewaschen werden, bevor sie in dem Haushaltsgerät getrocknet werden.
- Das Haushaltsgerät niemals vor dem Ende des Trocknungszyklus stoppen, außer wenn alle Gegenstände sofort herausgenommen und ausgebreitet werden, so dass die Wärme abgeleitet wird.
- Gegenstände wie etwa Schaumgummi (Latexschaum), Duschhauben, wasserdichte Textilien, Artikel und Kleidung mit gummierter Innenseite oder Kissen, die mit Schaumgummi gefüllt sind, sollten in dem Haushaltsgerät nicht getrocknet werden.
- Weichspüler oder ähnliche Mittel sollten entsprechend den Anweisungen für Weichspüler verwendet werden.
- Alle Gegenstände, wie etwa Feuerzeuge und Streichhölzer, aus den Taschen entfernen.
- Das Haushaltsgerät darf nicht verwendet werden, wenn für die Reinigung Industriechemikalien eingesetzt wurden.

Aufstellen

- Versuchen Sie niemals, das Gerät einzuschalten, wenn es beschädigt ist, eine Störung hat, es teilweise zerlegt ist oder fehlende oder kaputte Teile aufweist, einschließlich einem beschädigten Netzkabels oder Steckers.
- Das Gerät darf nur von zwei oder mehr Personen transportiert werden, die das Gerät sicher halten.
- Installieren Sie das Gerät nicht an einer Stelle, an der Dampf oder Staub entsteht. Installieren Sie das Gerät nicht in einem Bereich unter freiem Himmel oder einem Bereich, an dem es Witterungseinflüssen, wie direkter Sonneneinstrahlung, Wind, Regen oder Temperaturen unterhalb des Gefrierpunktes, ausgesetzt ist.

- Stellen Sie sicher, dass der Netzstecker vollständig in die Steckdose eingesteckt ist.
- Schließen Sie das Gerät nicht an eine Steckdosenleiste, einen Netzadapter oder ein Verlängerungskabel an.
- Modifizieren Sie den Stecker, der mit dem Gerät geliefert wird, nicht. Falls er nicht in die Steckdose passt, lassen Sie von einem qualifizierten Elektriker eine geeignete Steckdose installieren.
- Dieses Gerät ist mit einem Stromeinspeisungskabel ausgerüstet, das über einen Geräte-Erdungsleiter (Erdungsstift) und einen Erdungs-Netzstecker verfügt. Der Netzstecker muss in eine geeignete Steckdose gesteckt werden, die mit allen gemäß den lokalen Vorschriften und Anordnungen vorgeschriebenen Ausrüstungen versehen ist.
- Ein falscher Anschluss der Geräte-Erdungsleitung kann zu einem Stromschlag führen. Falls Sie Zweifel haben, ob das Haushaltsgerät ordnungsgemäß geerdet ist, lassen Sie es von einem qualifizierten Elektriker oder Servicetechniker überprüfen.
- Dieses Gerät darf nicht hinter einer verschließbaren Tür, einer Schiebetür oder einer Tür, deren Scharnier sich auf der entgegengesetzten Seite des Geräts befindet, so aufgestellt werden, dass dadurch die Tür des Geräts nicht vollständig geöffnet werden kann.
- Die LG Mini-Waschmaschine muss unter einer passenden LG Frontlader-Waschmaschine installiert werden, die nach 2009 hergestellt wurde.

Betrieb

- Verwenden Sie keine scharfen Gegenstände auf dem Bedienfeld zur Bedienung des Geräts.
- Versuchen Sie nicht, Verkleidungen abzunehmen oder das Gerät auseinanderzubauen.
- Reparieren oder ersetzen Sie keinen Teil des Geräts. Alle Reparatur- und Wartungsarbeiten müssen von qualifiziertem Fachpersonal durchgeführt werden, sofern dies nicht ausdrücklich in dieser

Bedienungsanleitung anders angegeben ist. Verwenden Sie nur autorisierte Originalersatzteile.

- Drücken Sie die Tür des Geräts nicht zu sehr nach unten, wenn diese geöffnet ist.
- Fügen Sie keine lebenden Tiere, wie etwa Haustiere, in das Gerät ein.
- Waschen Sie keine Teppiche, Matten, Schuhe oder Haustierdecken, Plüschtiere, oder andere Gegenstände außer Kleidung oder Bettwäsche in dieser Maschine.
- Halten Sie den Bereich unter und neben Ihrem Haushaltsgerät von brennbaren Materialien, wie etwa Flusen, Papier, Lappen, Chemikalien usw. frei.
- Lassen Sie die Tür des Haushaltsgeräts nicht offen. Kinder könnten sich an die Tür hängen oder in das Gerät klettern, was zu Beschädigungen oder Verletzungen führen kann.
- Waschen, trocknen oder legen Sie keine Textilgegenstände, die mit brennbaren oder explosiven Stoffen gereinigt, gewaschen, eingeweicht oder befleckt wurden (wie etwa Wachse, Wachsentsferner, Öl, Farbe, Benzin, Ölentferner, Lösungsmittel für die chemische Reinigung, Kerosin, Fleckentferner, Terpentin, Pflanzenöl, Speiseöl, Aceton, Alkohol usw.) in das Gerät. Eine unsachgemäße Verwendung kann einen Brand oder eine Explosion verursachen.
- Verwenden Sie keine flüssige Chlorbleiche.
- Betreiben Sie das Gerät nicht ohne eingebauten Kasten für die automatische Flüssigkeitsdosierung.
- Verwenden oder lagern Sie keine brennbaren oder brennbaren Substanzen (Ether, Benzol, Alkohol, Chemikalien, Flüssiggas, brennbares Spray, Benzin, Verdünner, Erdöl, Insektizid, Lufterfrischer, Kosmetika usw.) in der Nähe des Geräts.
- Greifen Sie niemals in das Haushaltsgerät während es in Betrieb ist. Warten Sie, bis die Trommel vollständig zum Stillstand gekommen ist.
- Berühren Sie die Tür nicht während eines Programms mit hohen Temperaturen.

- Wenn Wasser aus dem Gerät austritt oder bei Hochwasser, ziehen Sie den Netzstecker heraus und nehmen Sie Kontakt mit dem Kundendienst von LG Electronics auf.
- Drehen Sie nach dem waschen den Wasserzulauf ab, um die Schläuche und Ventile zu entlasten und Leckagen zu minimieren, falls ein Riss oder Bruch auftreten sollte. Überprüfen Sie den Zustand der Zulaufschläuche. Sie sollten nach 5 Jahren ersetzt werden.
- Wenn es im Haus zu einem Gasaustritt (Isobutan, Propan, Erdgas usw.) kommt, berühren Sie das Gerät oder den Netzstecker nicht und lüften Sie den Bereich sofort.
- Falls der Ablaufschlauch im Winter eingefroren sein sollte, verwenden Sie das Gerät bitte erst, wenn dieser wieder aufgetaut ist.
- Bewahren Sie sämtliche Waschmittel, Weichspüler und Bleichmittel außerhalb der Reichweite von Kindern auf.
- Berühren Sie nie den Stecker oder die Gerätesteuerung mit feuchten Händen.
- Biegen Sie das Stromkabel nicht übermäßig und stellen Sie keine schweren Gegenstände auf dasselbe.
- Berühren Sie kein Wasser, das während des Waschens aus dem Gerät abgelassen wird.
- Stellen Sie sicher, dass die Entwässerung ordnungsgemäß funktioniert. Wenn das Wasser nicht richtig abgelassen wird, kann Ihr Boden überflutet werden.
- Wenn die Lufttemperatur hoch und die Wassertemperatur niedrig ist, kann Kondensation auftreten und somit den Boden benetzen.
- Wischen Sie Schmutz oder Staub an den Kontakten des Steckers ab.

Wartung

- Trennen Sie das Gerät vor der Reinigung von der Stromversorgung. Die Bedienelemente auszuschalten oder in den Standby Modus zu schalten, trennt das Gerät nicht von der Stromversorgung.
- Stecken Sie den Stromstecker sicher in die Steckdose, nachdem Sie Feuchtigkeit und Staub vollständig beseitigt haben.

- Sprühen Sie kein Wasser auf die Innen- oder Außenseite des Gerätes, um dieses zu reinigen.
- Schalten Sie das Gerät niemals aus, indem Sie am Stromkabel ziehen. Nehmen Sie immer den Stromstecker fest in die Hand und ziehen Sie ihn gerade aus der Steckdose.
- Nur qualifiziertes Servicepersonal vom LG Electronics Service Center darf das Gerät zerlegen, reparieren oder modifizieren. Wenden Sie sich an ein Kundeninformationszentrum von LG Electronics, wenn Sie das Gerät an einem anderen Ort installieren.

Entsorgung

- Ziehen Sie vor der Entsorgung eines alten Geräts den Netzstecker aus der Steckdose. Schneiden Sie das Kabel unmittelbar am Austritt aus dem Haushaltsgerät ab, um Missbrauch zu verhindern.
- Entsorgen Sie die gesamten Verpackungsmaterialien (wie zum Beispiel Plastiktüten und Styropor) außerhalb der Reichweite von Kindern. Die Verpackungsmaterialien können Erstickungen verursachen.
- Entfernen Sie die Tür, bevor das Gerät entsorgt oder außer Betrieb genommen wird, um zu vermeiden, dass Kinder oder Kleintiere darin eingeschlossen werden.

UMWELTSCHUTZ

Tipps zu Umwelt und Wirtschaft

Energie- und Wasserverbrauch

- Der Wasserverbrauch und die Energienutzung können durch das Gewicht der Beladung beeinflusst werden. Um Ihr Gerät optimal zu nutzen, laden Sie die maximale Menge an trockener Kleidung für das spezielle Programm.
- Die hinsichtlich des Energieverbrauchs effizientesten Programme sind im Allgemeinen solche, die bei niedrigeren Temperaturen und längerer Dauer durchgeführt werden.

- Lärm und verbleibender Feuchtigkeitsgehalt werden von der Schleudergeschwindigkeit beeinflusst: Je höher die Schleudergeschwindigkeit in der Schleuderphase ist, desto höher ist das Rauschen und desto niedriger ist der verbleibende Feuchtigkeitsgehalt.
- Die gleichmäßige Beladung der Wäsche bis zu der vom Hersteller für die jeweiligen Programme angegebenen Kapazität führt zu Energie- und Wassereinsparungen.
- Um kleinere Wäschemengen waschen zu können, wird das automatische Beladungserkennungssystem dazu beitragen, die Wassermenge und den Energieverbrauch zu reduzieren.
- Verwenden Sie das Programm-Kurz für kleine, leicht verschmutzte Wäscheladungen.
- Die Waschmittel für eine Wäsche mit kaltem Wasser können bei niedrigeren Temperaturen genauso effektiv sein (etwa 20 °C). Bei 20 °C-Einstellungen wird weniger Energie als 30 °C oder höhere Temperaturen verbraucht.

Waschmittel

- Das Waschmittel ist nach Art, Farbe, Verschmutzung des Gewebes und der Waschtemperatur zu wählen. Und es sollte nach den Anweisungen des Waschmittelherstellers verwendet werden. Es dürfen nur Waschmittel verwendet werden, die für Frontlader-Waschmaschinen geeignet sind.
- Verwenden Sie weniger Waschmittel für kleinere Beladungen.
 - Teilladung: 1/2 der normalen Menge.
 - Minimale Beladung: 1/3 der vollen Beladung.

Wählen zusätzliche Optionen und Funktionen

- Wählen Sie die geeignete Wassertemperatur für die Art der Wäsche, die gewaschen werden soll, aus. Um die besten Ergebnisse zu erzielen, beachten Sie bitte die Pflegehinweise für die Kleidungsstücke.

- Diese Vorwäsche-Option wird zum Waschen stark verschmutzter Wäsche empfohlen.

Wenn Sie das Trocknungsprogramm verwenden

- Um Energie zu sparen, wählen Sie die höchste Schleuderdrehzahl, die für das Waschprogramm beim Trocknen im Trockner möglich ist.
- Achten Sie bei den meisten Trockengängen darauf, dass alle Kleidung in der Trommel in Material und Stärke ähnlich sind.
- Wenn Sie nur Trocknen auswählen, dreht sich die Trommel jedoch automatisch, um Energie zu sparen.

Entsorgung Ihrer Altgeräte



- Das durchgestrichene Symbol eines fahrbaren Abfallbehälters weist darauf hin, dass Elektro- und Elektronik-Produkte (WEEE) getrennt vom Hausmüll entsorgt werden müssen. Bitte entsorgen Sie Altgeräte getrennt von anderem Abfall und bringen Sie diese zu einer ausgewiesenen Sammelstelle für das Recycling von elektrischen und elektronischen Geräten. Falls die Geräte Batterien oder Lampen enthalten, die vom Endverbraucher ohne Beschädigung leicht entnommen werden können, trennen Sie diese bitte vor der Entsorgung von den Hauptgeräten, es sei denn, Sie möchten, dass die alten Geräte wiederverwendet werden (alte Batterien und Lampen werden getrennt gesammelt). Bitte beachten Sie auch, dass Sie persönlich dafür verantwortlich sind, personenbezogene Daten auf dem Gerät zu löschen, bevor Sie Ihre Geräte entsorgen.
- Alte elektrische Produkte können gefährliche Substanzen enthalten, die eine korrekte Entsorgung dieser Altgeräte erforderlich machen, um schädliche Auswirkungen auf die Umwelt und die menschliche Gesundheit zu vermeiden. Ihre ausgedienten Geräte können wiederverwendbare Teile enthalten, mit denen möglicherweise andere Produkte repariert werden können, aber auch sonstige wertvolle Materialien enthalten, die zur Schonung knapper Ressourcen recycelt werden können. Auf zu entsorgenden Altgeräten sich möglicherweise sensible personenbezogene Daten, die nicht in die Hände Dritter gelangen dürfen. Wir weisen ausdrücklich darauf hin, dass Endnutzer von Altgeräten eigenverantwortlich für die Löschung von personenbezogenen Daten auf den zu entsorgenden Altgeräten sind.
- Sie können Ihr Gerät entweder in den Laden zurückbringen, in dem Sie das Produkt ursprünglich erworben haben oder Sie kontaktieren Ihre Gemeindeabfallstelle für Informationen über die nächstgelegene autorisierte WEEE Sammelstelle. Bitte beachten Sie, dass einige Vertreiber verpflichtet sind :
 - bei der Abgabe eines neuen Elektro- oder Elektronikgerätes an einen Endnutzer ein Altgerät des Endnutzers der gleichen Geräteart unentgeltlich zurückzunehmen, und
 - Altgeräte, die in keiner äußeren Abmessung größer als 25 Zentimeter sind, im Einzelhandelsgeschäft oder in unmittelbarer Nähe hierzu unentgeltlich zurückzunehmen;
 Wenn Händler Neugeräte an Privathaushalte liefern, sind sie verpflichtet, Altgeräte direkt bei diesen abzuholen oder Rückgabemöglichkeiten in zumutbarer Entfernung anzubieten. Daher empfehlen wir Ihnen sich für weitere Informationen an Ihren Händler zu wenden.
- LG Electronic Deutschland GmbH ist ordnungsgemäß als Hersteller in Deutschland registriert. Damit trägt LG deutschlandweit zur Sammlung von Elektro- und Elektronik-Altgeräten bei, die Sie in kommunalen Getrenntsammlstellen abgeben. Die aktuellsten Informationen finden Sie unter: www.lg.com/global/recycling oder <https://www.lg.com/de/support/altgeraete-rueckgabe>.

Diese Waschmaschine enthält fluorierte Treibhausgase

R134a(GWP: 1430): 0,300 kg / 0,429 t CO₂-eq. Hermetisch verschlossen.

AUFSTELLEN

Teile und Spezifikationen

HINWEIS

- Zur Verbesserung der Qualität des Geräts können Aussehen und Spezifikationen ohne Vorankündigung geändert werden.

Vorderansicht

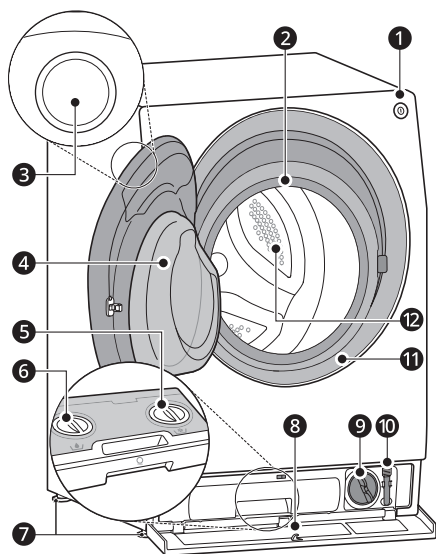

- ① Stromversorgung-Taste
- ② Trommellicht
- ③ Bedienfeld
- ④ Tür
- ⑤ Dosierkappe für Weichspüler
- ⑥ Dosierkappe für Flüssigwaschmittel
- ⑦ Nivellierfüße
- ⑧ Unterer Deckel
- ⑨ Filter der Ablaufpumpe
- ⑩ Ablaufschlauch
- ⑪ Türdichtung
- ⑫ Trommel

Rückansicht

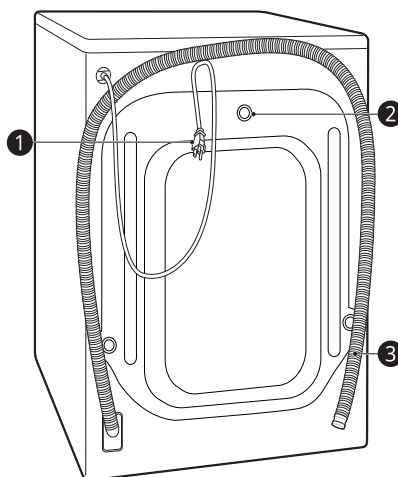

- ① Netzstecker
- ② Transportschrauben
- ③ Ablaufschlauch

16 AUFSTELLEN

Zubehör

*1 Das mitgelieferte Zubehör kann je nach gekauftem Modell unterschiedlich ausfallen.



1



2



3



4



5



6



7

1	Kaltwasserversorgungsschlauch	5	Winkelschlauchführung zum Anschließen des Ablaufschlauchs
2	Schraubenschlüssel	6	Befestigungsband*1
3	Kappen zur Abdeckung der Transportschraubenöffnungen	7	Messbecher
4	Gleitschutzplatten*1		

Spezifikationen

Modell	LSWD100E
Stromversorgung	220–240 V~, 50 Hz
Produktgewicht	94,5 kg

Abmessungen(mm)

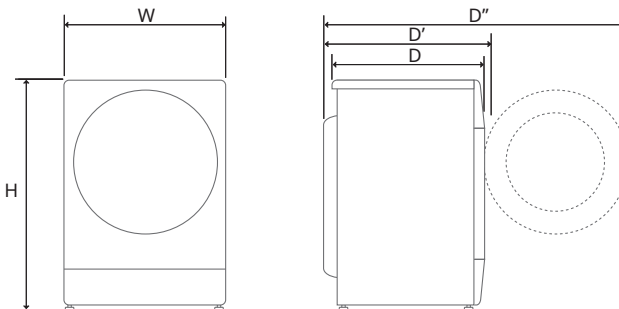

W	600	D	640	H	850
D'	675	D''	1220		

Informationen zur LED-Beleuchtung

Dieses Produkt enthält die Lichtquelle der Energieeffizienzklasse G.

- Die LED-Beleuchtung schaltet sich in einem der folgenden Fälle automatisch ein und aus:
 - beim Öffnen und Schließen der Tür,
 - beim Drücken der **Stromversorgung** und **Starten/Pause**-Taste.
- Die LED-Beleuchtung ist nicht dimmbar.
- Die LED-Beleuchtung enthält kein Quecksilber.
- Siehe www.lg.com/global/recycling.

HINWEIS

- Dies hängt vom gekauften Modell ab.

Wenn die LED-Beleuchtung nicht funktioniert

Schließen Sie die Tür und öffnen Sie diese erneut, oder drücken Sie die **Stromversorgung**-Taste.

Wenn sich die LED-Beleuchtung nicht einschaltet, wenden Sie sich bitte an das

Kundeninformationszentrum von LG Electronics.

Versuchen Sie nicht, die LED-Beleuchtung auszubauen.

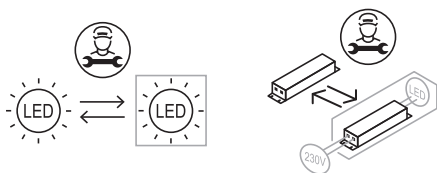

Voraussetzungen für den Aufstellort

Überprüfen Sie vor dem Aufstellen des Geräts die folgenden Informationen, um sicherzustellen, dass das Gerät an einem angemessenen Ort aufgestellt wird.

Standort

- Dieses Gerät muss auf festem Boden installiert werden, um Vibrationen während des Schleuderzyklus zu minimieren. Betonböden sind am besten geeignet, da sie während des Schleuderzyklus weitaus weniger vibrationsanfällig sind als Holzdielen oder Teppichböden.
- Stellen Sie die Waschmaschine nicht auf einen kleinen Podest oder auf eine Holzkiste.
- Falls es sich nicht vermeiden lässt, das Haushaltsgerät neben einem Gasherd oder Kohleofen zu platzieren, muss eine Isolationsplatte (850 X 600 mm) zwischen den beiden Geräten angebracht werden. Die mit der Alufolie beschichtete Seite sollte dem Herd oder Ofen zugewandt sein.
- Bitte achten Sie bei der Installation des Geräts darauf, dass ein Servicetechniker im Fall einer Störung leichten Zugang haben muss.
- Stellen Sie bei der Installation des Geräts alle vier Füße mit dem mitgelieferten Schraubenschlüssel ein, um sicherzustellen, dass das Gerät stabil ist.

Bodenverlegung

Um einen ausreichenden Abstand für Wassereinlassschläuche, Ablaufschlauch und Luftstrom zu gewährleisten, lassen Sie an den Seiten einen Mindestabstand von mindestens 50 mm und hinter dem Gerät einen Abstand von 100 mm ein. Achten Sie darauf, Wand-, Tür- oder

Bodenleisten zuzulassen, die erforderlichen Abstände vergrößern können.

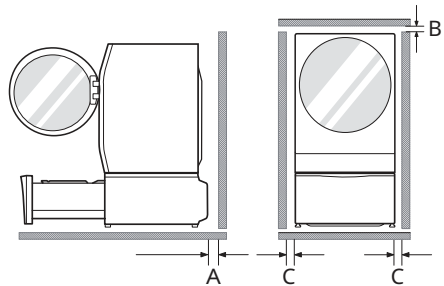

A	100 mm
B	5 mm
C	50 mm

⚠️ WARNUNG

- Dieses Gerät darf nur für Haushaltszwecke und nur stationär verwendet werden.

HINWEIS

- Versuchen Sie niemals, unebene Böden auszugleichen, indem Sie Holzstücke, Karton oder ähnliche Materialien unter das Gerät legen.

Holzböden (Laminatböden)

Verwenden Sie bei der Installation des Geräts auf Holzböden Gummischalen, um übermäßige Vibrationen und Unwuchten zu vermeiden. Holzböden oder abgehängte Böden können zu übermäßigen Vibrationen und Unwuchten, Fehlern und Fehlfunktionen führen.

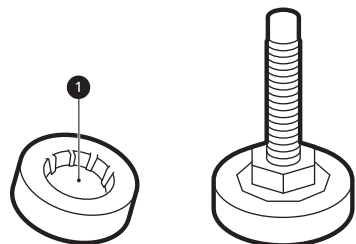

- Um Vibrationen zu reduzieren, empfehlen wir, Gummikappen **1** mit eine Dicke von mindestens 15 mm anzubringen unter jeden Fuß des Geräts zu setzen. Diese sollten in mindestens zwei Balken des Bodens geschraubt sein.
- Stellen Sie das Haushaltsgerät, wenn möglich, in einer Ecke des Raumes auf. Dort ist der Boden stabiler.
- Setzen Sie die Gummischeiben auf, um die Vibrationen zu reduzieren.

⚠ ACHTUNG

- Wird das Gerät auf dem instabilen Boden (z. B. Holzboden) installiert, deckt die Garantie keine Schäden und Kosten, die durch die Installation auf dem instabilen Boden entstanden sind.

HINWEIS

- Sie können die Gummischeiben (Teile-Nr. **4620ER4002B**) vom LG Servicecenter erwerben.

Belüftung

- Achten Sie darauf, dass die Luftzirkulation rund um das Gerät nicht von Teppichen, Vorlegern usw. eingeschränkt wird.

Umgebungstemperatur

- Stellen Sie das Gerät nicht in Räumen auf, in denen die Temperatur unter den Gefrierpunkt fallen kann. Gefrorene Schläuche können unter Druck platzen. Die Zuverlässigkeit der elektronischen Steuerung kann bei Temperaturen unter dem Gefrierpunkt beeinträchtigt werden.
- Falls das Haushaltsgerät im Winter ausgeliefert wird und die Temperaturen unter Null liegen, lassen Sie das Gerät erst einige Stunden bei Raumtemperatur stehen, bevor Sie es in Betrieb nehmen.

Elektrischer Anschluss

- Verwenden Sie kein Verlängerungskabel und keinen Doppelstecker.
- Ziehen Sie nach Gebrauch des Haushaltsgeräts immer den Netzstecker aus der Steckdose und drehen Sie den Wasserzulauf ab.
- Schließen Sie das Gerät unter Berücksichtigung der gültigen Anschlussvorschriften an eine geerdete Steckdose an.
- Das Gerät muss so aufgestellt werden, dass der Stecker leicht zugänglich ist.
- Die Steckdose muss sich maximal 1 Meter auf einer Seite des Geräts befinden.

⚠ WARNUNG

- Reparaturen am Haushaltsgerät dürfen nur von qualifizierten Mitarbeitern durchgeführt werden. Reparaturen, die von unerfahrenen Personen durchgeführt werden, können zu Verletzungen oder ernsthaften Störungen führen. Setzen Sie sich diesbezüglich bitte mit Ihren örtlichen LG-Vertragshändler in Verbindung.
- Der Stecker muss in eine geeignete Steckdose eingesteckt werden, welche korrekt montiert und geerdet ist (in Übereinstimmung mit allen lokalen Normen und Verordnungen).

Auspacken des Geräts

Abheben des Haushaltsgeräts von der Schaumstoffplatte der Verpackung.

* Dieses Zubehörteil kann je nach gekauftem Modell unterschiedlich ausfallen.

20 AUFSTELLEN

Nach dem Entfernen des Kartons und des Versandmaterials heben Sie das Gerät vom Schaumstoffboden ab.

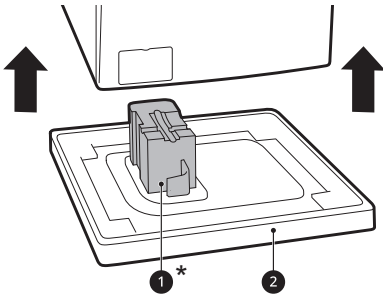

- Vergewissern Sie sich, dass die Wannenstütze **1*** mit dem Boden abgezogen wird und nicht am Boden des Geräts klebt.
- Wenn Sie das Gerät auf die Seite legen müssen, um den Kartonboden **2** abzunehmen, schützen Sie immer die Seite des Geräts und legen Sie es vorsichtig auf die Seite ab. Legen Sie das Gerät nicht auf die Vorder- oder Rückseite.

Entfernen der Transportschrauben

Entfernen Sie die Transportschrauben und -halterungen, um zu verhindern, dass das Gerät starken Vibrationen und Brüchen ausgesetzt ist.

- 1 Beginnen Sie mit den beiden unteren Transportschrauben **1** und verwenden Sie den Schraubenschlüssel (im Lieferumfang enthalten), um alle Transportschrauben vollständig zu lösen, indem Sie sie gegen den Uhrzeigersinn drehen.

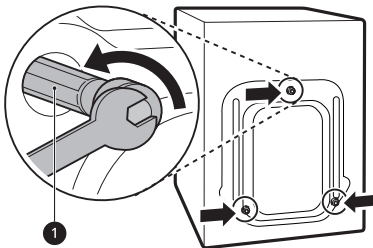

- 2 Entfernen Sie die Schraubenbaugruppen, indem Sie vorsichtig daran wackeln, während Sie sie herausziehen.

- 3 Setzen Sie die Abdeckkappen auf.
 - Sie finden die Abdeckkappen **2** im Zubehörbeutel oder an der Rückseite des Geräts angebracht.

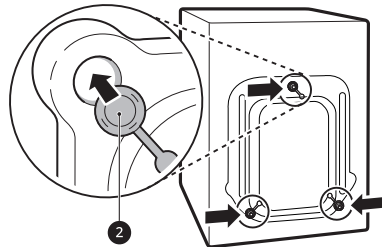

HINWEIS

- Bewahren Sie die Transportschrauben und -halterungen für die zukünftige Verwendung auf.
- Transportieren Sie dieses Gerät zur Vermeidung von Brüchen wie folgt:
 - Die Transitschrauben sind installiert.
 - Das Netzkabel ist an der Rückseite des Geräts befestigt.

Ausrichten des Geräts

Überprüfung der Ausrichtung

Wenn Sie das Haushaltsgerät an den gegenüberliegenden Ecken der Oberseite nach unten drücken, sollte es sich überhaupt nicht nach oben oder unten bewegen (beide Diagonalrichtungen kontrollieren).

- Wenn das Gerät beim Schieben der oberen Platte des Geräts diagonal wackelt, stellen Sie die Füße wieder ein.
- Stellen Sie sicher, dass das Haushaltsgerät komplett waagrecht steht.

HINWEIS

- Holzböden oder abgehängte Böden können zu übermäßigen Vibrationen und Unwuchten

führen. Eine Verstärkung oder Aussteifung des Holzbodens muss möglicherweise in Betracht gezogen werden, um übermäßige Geräusche und Vibrationen zu stoppen oder zu reduzieren.

Einstellen und Ausrichten der Füße

Beim Aufstellen muss das Gerät exakt justiert und ausgerichtet werden. Wenn das Gerät nicht richtig ausgerichtet und waagrecht aufgestellt wird, kann es beschädigt werden oder nicht korrekt funktionieren.

- 1 Drehen Sie die Nivellierfüße je nach Bedarf, wenn der Boden uneben ist.
 - Legen Sie keine Holzkeile etc. unter die Füße.
 - Stellen Sie sicher, dass alle vier Füße stabil auf dem Boden stehen.

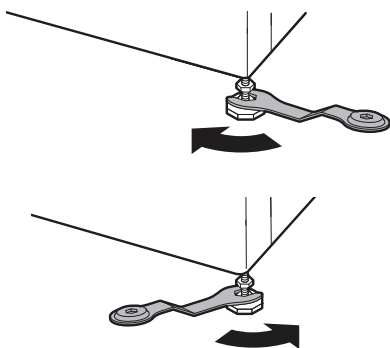

HINWEIS

- Stellen Sie die Waschmaschine nicht auf einem Sockel, einem Ständer oder einer erhöhten Oberfläche auf, es sei denn, sie wurde von LG Electronics für die Verwendung mit diesem Modell hergestellt.

- 2 Überprüfen Sie mit einer Wasserwaage ①, ob das Gerät komplett waagrecht steht.

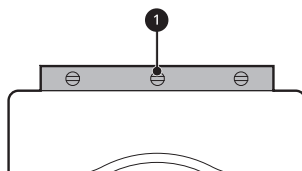

- 3 Sichern Sie die Nivellierfüße mit den Feststellmuttern ② durch Drehen gegen den Uhrzeigersinn zur Unterseite des Geräts hin.

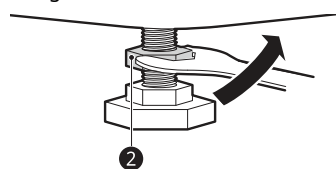

- 4 Prüfen Sie, ob alle Feststellmuttern an der Unterseite des Geräts richtig festgezogen sind.

HINWEIS

- Ein ordnungsgemäßes Aufstellen und Ausrichten des Haushaltsgeräts gewährleistet einen langen, ordentlichen und zuverlässigen Betrieb.
- Das Gerät muss 100 % waagrecht ausgerichtet sein und fest auf einem harten, flachen Boden stehen.
- Es darf unter Last nicht über den Boden ‚wippen‘.
- Lassen Sie die Füße des Geräts nicht feucht werden. Andernfalls können Vibrationen oder Geräusche auftreten.

Verwendung von Gleitschutzplatten

Dieses Zubehörteil kann je nach gekauftem Modell unterschiedlich ausfallen.

Falls Sie das Gerät auf rutschigem Untergrund aufstellen, kann es sich aufgrund der starken Vibrationen bewegen. Eine falsche Ausrichtung kann zu Störungen durch Lärm und Vibrationen führen. Falls dies der Fall ist, montieren Sie die

Gleitschutzplatten unter den Einstellfüßen und stellen Sie die Höhe richtig ein.

- 1 Reinigen Sie den Fußboden, bevor Sie die Gleitschutzplatten anbringen.
 - Entfernen Sie Fremdkörper und Feuchtigkeit mit einem trockenen Tuch. Falls der Untergrund feucht bleibt, verrutschen die Gleitschutzplatten möglicherweise.
- 2 Stellen Sie die Höhe ein, nachdem Sie das Gerät an den Aufstellort gebracht haben.
- 3 Legen Sie die Gleitschutzplatten mit der Klebeseite **1** auf den Boden.
 - Am effektivsten ist es, die Gleitschutzplatten unter den vorderen Füßen anzubringen. Wenn es schwierig ist, die Gleitschutzplatten unter den vorderen Füßen des Geräts zu platzieren, bringen Sie sie unter den hinteren Füßen an.

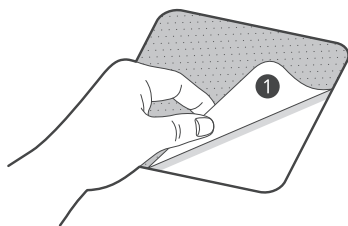

- 4 Stellen Sie das Gerät auf die Gleitschutzplatten.
 - Bringen Sie die Klebeseite **1** der Gleitschutzplatten nicht an den Füßen des Geräts an.

HINWEIS

- Zusätzliche Gleitschutzplatten können vom LG-Servicecenter erworben werden.

Anschluss des Wasserzulaufschlauchs

Hinweis zum Anschluss

- Der Wasserdruck muss zwischen **50 kPa** und **800 kPa** (0,5–8,0 kgf/cm²) liegen. Wenn der Wasserdruck **800 kPa** übersteigt, muss ein Druckminderungsventil installiert werden.
- Kontrollieren Sie den Zustand des Wasserversorgungsschlauchs von Zeit zu Zeit und ersetzen Sie ihn gegebenenfalls.

HINWEIS

- Ziehen Sie den Wasserschlauch nicht zu fest und Verwenden Sie kein Werkzeug, um den Zulaufschlauch an den Einlassventilen zu befestigen.
- Für den Anschluss an den Wasserzulauf ist kein weiterer Rücklaufschutz erforderlich.

Nur für Deutschland

- Schließen Sie Ihr Gerät nur an einen Wasserhahn mit einer Sicherheitseinrichtung (gemäß der Norm EN 1717) an, um eine Verunreinigung des Trinkwassers durch Wasserrückfluss zu vermeiden.
- Zur Sicherheit fragen Sie bitte Ihren Installateur. Ist der Wasserhahn nicht mit einem Rueckflussverhinderer (gem. EN 1717) ausgestattet, muss ein zusätzliches Rückschlagventil zwischen Wasserhahn und Geräte-Anschlusschlauch installiert werden, das der deutschen Trinkwasserverordnung entspricht.

Überprüfen der Gummidichtung

Zusammen mit den Zulaufschläuchen werden zwei Gummidichtungen **1** geliefert. Sie dienen zur Vermeidung von Wasserundichtigkeiten. Die Verbindung zu den Wasserhähnen sollte ausreichend dicht sein.

- Verwenden Sie keine mechanischen Gerätschaften wie z. B. Rohrзangen, um die Zulaufschläuche festzuziehen. Stellen Sie sicher, dass das gekrümmte Ende des Wasserzulaufschlauchs an das Gerät angeschlossen ist.

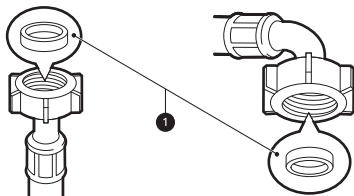

Anschluss des Schlauchs an den Wasserhahn

Anschluss des anschraubbaren Schlauchs an einen Wasserhahn mit Gewinde

Schrauben Sie den Anschluss des Versorgungsschlauchs auf den Wasserversorgungshahn. Von Hand nur mit einem weichen Tuch festziehen. Ziehen Sie den Versorgungsschlauch mit keinem mechanischen Gerät zu fest an.

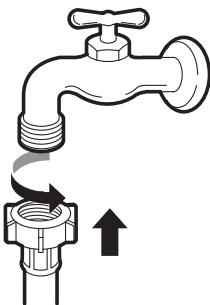

HINWEIS

- Nachdem der Zulaufschlauch an den Wasserhahn angeschlossen wurde, den Wasserhahn aufdrehen, um Fremdkörper (Schmutz, Sand, Sägespäne usw.) in der Wasserleitung auszuspülen. Lassen Sie das Wasser in einem Eimer ablaufen und kontrollieren Sie die Wassertemperatur.

Anschluss des Schlauchs an das Gerät

Verschrauben Sie den Wasserzulaufschlauch mit dem Wasserzulaufventil auf der Rückseite des Geräts.

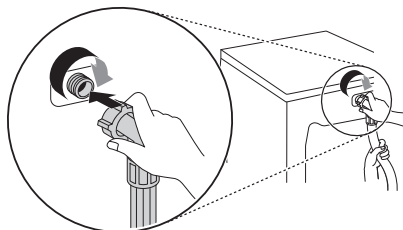

- Schließen Sie Modelle mit nur einem Wasserzulauf nicht an die Warmwasserversorgung an. Nur an kaltes Wasser anschließen.

HINWEIS

- Wenn nach dem Anschließen Wasser aus dem Schlauch austritt, wiederholen Sie die gleichen Schritte. Verwenden Sie möglichst einen herkömmlichen Wasserhahn für den Wasseranschluss. Wenn der Wasserhahn quadratisch oder zu groß ist, entfernen Sie den Führungsring, bevor Sie den Wasserhahn in den Adapter einsetzen.
- Stellen Sie sicher, dass der Schlauch nicht geknickt oder eingeklemmt wird.

Anschluss des Ablaufschlauchs

Anschluss des Ablaufschlauchs mit der Winkelhalterung

Der Ablaufschlauch darf nicht höher als **100 cm** über dem Boden verlaufen. Das Wasser aus dem Gerät läuft sonst nicht oder nur langsam ab.

- Durch einen ordnungsgemäßen Anschluss des Ablaufschlauchs wird der Boden vor einer

24 AUFSTELLEN

Beschädigung durch Wasserundichtigkeiten geschützt.

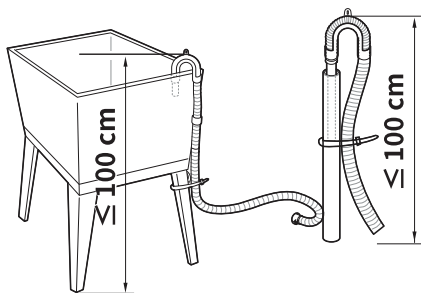
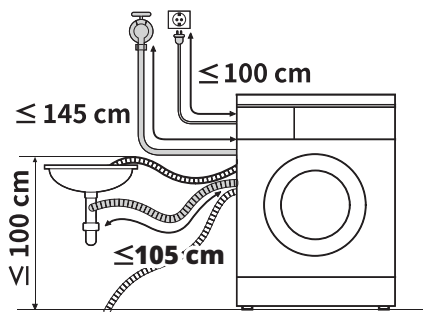

- Falls der Abflussschlauch zu lang ist, drücken Sie diesen nicht mit Gewalt in das Gerät zurück . Dadurch entstehen störende Geräusche.
- Wenn der Abflussschlauch in ein Waschbecken eingehakt wird, befestigen Sie diesen sicher mit einem Band .

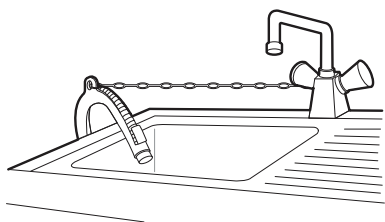

BETRIEB

Überblick über die Bedienung

Die Verwendung des Geräts

Wählen Sie vor der ersten Wäsche das Programm **Koch-/Buntwäsche** und geben Sie die Hälfte der Waschmittelmenge in die Maschine. Starten Sie die Maschine ohne Kleidung. Dadurch werden mögliche Rückstände und Wasser aus der Trommel entfernt, die möglicherweise während der Herstellung zurückgelassen wurden.

- 1 Sortieren Sie die Kleidung bei Bedarf nach Gewebetyp, Verschmutzungsgrad, Farbe und Ladegröße.
- 2 Öffnen Sie die Tür und geben Sie die Wäsche in das Gerät.

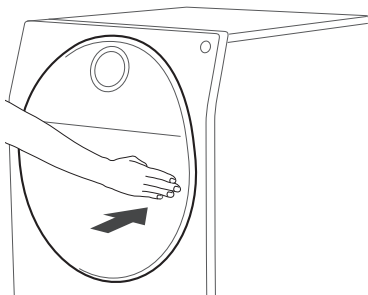

⚠ ACHTUNG

- Stellen Sie vor dem Schließen der Tür sicher, dass sich alle Kleidungsstücke und Gegenstände in der Wanne befinden und nicht an der Gummitürdichtung hängen, wo sie sich beim Schließen der Tür verfangen. Andernfalls

werden die Türdichtung und die Kleidung beschädigt.

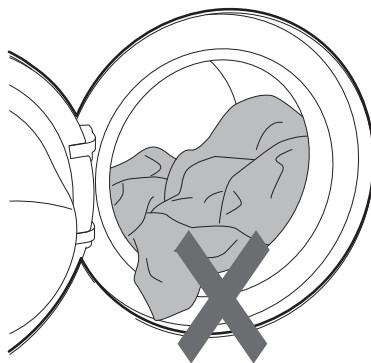

- 3 Schließen Sie die Tür.

⚠ ACHTUNG

- Entfernen Sie sämtliche Kleidungsstücke oder Gegenstände aus der flexiblen Türdichtung, damit die Kleidungsstücke und die Türdichtung nicht beschädigt werden.

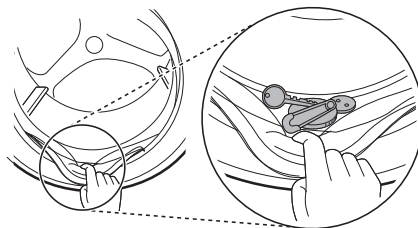

- 4 Fügen Sie die Reinigungsmittel oder Waschmittel und Weichspüler hinzu.
 - Geben Sie die richtige Menge an Waschmittel in die Waschmittelschublade. Falls gewünscht, geben Sie Weichspüler in

die entsprechenden Bereiche der Waschmittelschublade.

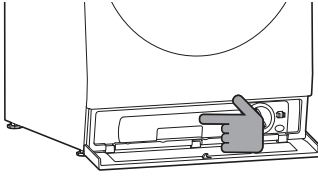

- 5** Drücken Sie die Taste **Stromversorgung**, um das Gerät einzuschalten.



- 6** Wählen Sie das gewünschte Waschprogramm.
- Drücken Sie die Programmtaste mehrmals, bis das gewünschte Programm angezeigt wird.
 - Wählen Sie nun eine Waschtemperatur und Schleuderdrehzahl. Achten Sie auf die Pflegekennzeichnung Ihrer Wäsche.

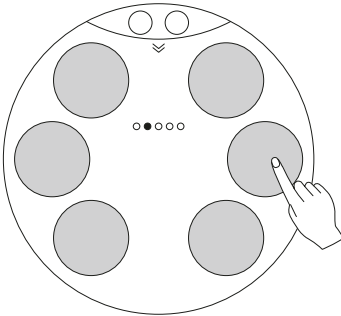

- 7** Starten des Waschprogramms.

- Drücken Sie die Taste **Starten/Pause** um das Waschprogramm zu starten. Das Gerät wird sich kurz ohne Wasser bewegen, um das Gewicht der Ladung zu messen. Wenn die Taste **Starten/Pause** nicht innerhalb einer bestimmten Zeit gedrückt wird, wird

das Gerät ausgeschaltet, und alle Einstellungen gehen verloren.

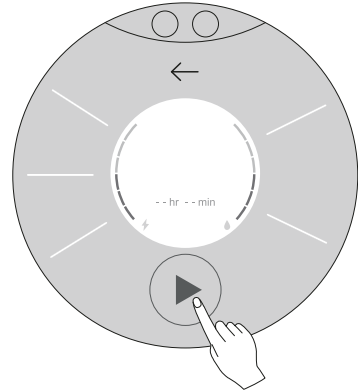

HINWEIS

- Im folgenden Fall öffnet sich die Tür nicht, auch wenn Sie das Waschprogramm unterbrechen oder die Waschmaschine ausschalten.
 - Wenn die Waschmaschine ein Waschprogramm startet und sich Wasser in der Trommel befindet, wird die Tür nicht geöffnet, um eine Überschwemmung zu verhindern, bis die Waschmaschine das Wasser vollständig abgelassen hat.

- 8** Ende des Waschprogramms.

- Wenn das Waschprogramm beendet ist, ertönt eine Melodie. Nehmen Sie sofort die Wäsche aus dem Gerät, um Faltenbildung zu reduzieren.
- Überprüfen Sie beim Entfernen der Last den Bereich um die Türdichtung auf Kleinteile, die in der Dichtung aufgefangen werden könnten.

Bedienfeld

Das tatsächliche Bedienfeld kann von Modell zu Modell unterschiedlich sein.

Funktionen des Bedienfelds

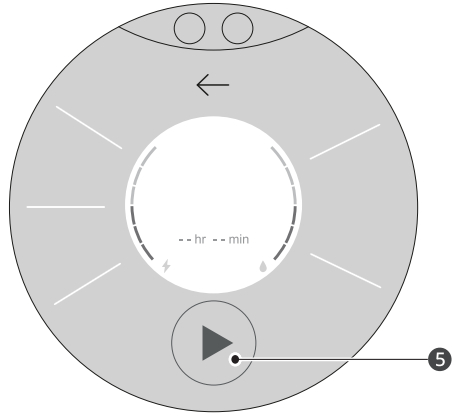
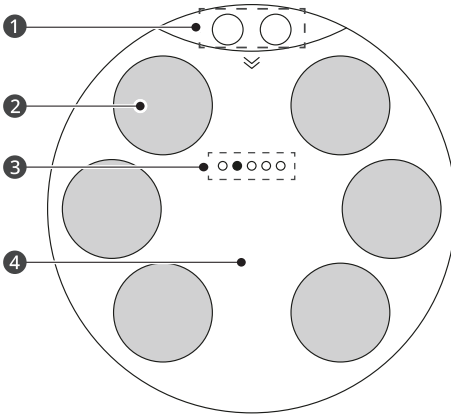

1 Schnelleinstellung

- **Kinder-sicherung, Fernstart, Innenbeleuchtung, Auto Dos.Waschmittel, Auto Dos.Weichspüler**, Auswahl von **Haupt-Gerät** und **Zusatz-Gerät** und **Weitere Einstellungen** werden angezeigt. Berühren Sie eine Funktion, um diese ein- oder auszuschalten.

2 Programme

- Sie können ein gewünschtes Programm auswählen. Weitere Informationen finden Sie im Abschnitt **Waschprogramme**.
- Laden Sie neue und spezielle Programme, die nicht in den Standardprogrammen des Geräts enthalten sind, in der **Download Programme**-Kategorie herunter.

3 Programmkategorie

- Die Punkte zeigen den aktuellen Kategoriebildschirm an. Führen Sie nach links oder rechts über das Display, um **Waschprogramme, Trocken Programme, Download Programme** und **AI Vorschlag Programme** anzuzeigen.
- Wenn Sie das gleiche Programm mehr als drei Mal laufen lassen, wird es unter **AI Vorschlag Programme** registriert.

- Die Programmkategorien können bei einigen Modellen abweichen.

4 Zeit- und Statusanzeige

- Das Display zeigt die Einstellungen, die geschätzte verbleibende Zeit, Optionen und Statusmeldungen für Ihre Waschmaschine an. Wenn die Waschmaschine eingeschaltet wird, leuchten die Standardeinstellungen im Display auf.

5 Taste Starten/Pause

- Drücken Sie diese Taste, um das ausgewählte Programm zu starten.
- Wenn die Waschmaschine läuft, können Sie mit dieser Taste das Programm anhalten, ohne die aktuellen Einstellungen zu verlieren.

HINWEIS

- Wenn die **Starten/Pause**-Taste nicht gedrückt wird, um das ausgewählte Programm zu starten, schaltet sich die Waschmaschine nach einer Verzögerung automatisch aus und alle Programmeinstellungen gehen verloren.

Vorbereitung der Waschladung

Sortieren Sie die Waschladung, um beste Waschergebnisse zu erzielen, und bereiten Sie sie entsprechend den Symbolen auf den Pflegeetiketten vor.

Sortieren der Kleidung





- Für beste Waschergebnisse sortieren Sie Ihre Kleidung nach einem Pflegeetikett, das den Gewebetyp und die Waschtemperatur angibt. Passen Sie die Schleuderdrehzahl oder die Schleuderintensität an, gemäß dem Gewebetyp.
- Verschmutzungsgrad (Stark, Normal, Leicht): Trennen Sie die Kleidung je nach Verschmutzungsgrad. Wenn möglich, waschen Sie stark verschmutzte Gegenstände nicht mit leicht verschmutzten.
- Farbe (Weiß, Hell, Dunkel): Waschen Sie dunkle oder gefärbte Kleidung von Weiß oder hellen Farben separat. Das Mischen von gefärbter Kleidung mit heller Kleidung kann zu einer Farbübertragung oder Verfärbung der helleren Kleidung führen.
- Flusen (empfindliche Gewebe, die Fusseln erzeugen und aufnehmen): Waschen Sie fusselerzeugende Gewebe separat von Geweben, die leicht Fusseln aufnehmen. Fusselerzeugende Gewebe können zu Pilling und Fusseln auf Geweben führen, die Fusseln aufnehmen.

Überprüfen der Pflegeetiketten der Wäsche

Diese Symbole geben Ihnen Auskunft über die Zusammensetzung des Stoffes und wie dieser gewaschen werden sollte.

Symbole auf den Pflegehinweisen

Symbol	Wäsche / Gewebeart
	<ul style="list-style-type: none"> • Normale Wäsche • Baumwolle, Mischgewebe

Symbol	Wäsche / Gewebeart
	<ul style="list-style-type: none"> • Pflegeleicht • Kunstfaser, Mischgewebe
	<ul style="list-style-type: none"> • Schonwaschgang • Feinwäsche
	<ul style="list-style-type: none"> • Nur Handwäsche • Wolle, Seide
	<ul style="list-style-type: none"> • Nicht waschen

HINWEIS

- Die Striche unter dem Symbol geben Auskunft über die Geweart und die maximale zulässige Belastung durch mechanische Beanspruchung.

Überprüfen der Wäsche vor dem Beladen

- Um die Beladung während des Schleuderns gleichmäßig zu verteilen, kombinieren Sie große und kleine Wäschestücke in einer Beladung.
- Waschen Sie keine einzelnen kleinen Wäschestücke. Fügen Sie 1-2 ähnliche Wäschestücke zur Last hinzu, um eine Unwucht zu vermeiden.
- Kontrollieren Sie alle Taschen, um sicherzustellen, dass sie alle leer sind. Gegenstände wie Nägel, Haarspangen, Streichhölzer, Stifte, Münzen und Schlüssel können Ihr Gerät und Ihre Kleidung beschädigen.

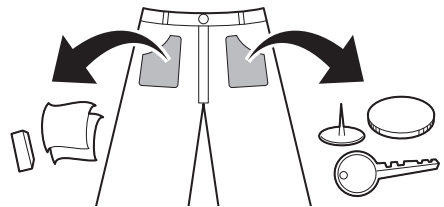

- Waschen Sie Feinwäsche (Strümpfe, Bügel-BHs) in einem Waschnetz.

- Schließen Sie Reißverschlüsse, Haken und Bänder, um sicherzustellen, dass sie sich nicht in anderen Kleidungsstücken verfangen.
- Behandeln Sie Schmutz und Flecken durch Abbürsten mit einer kleinen Menge in Wasser gelöstem Waschmittel vor.

Hinzugabe von Waschmittel und Weichspüler

Waschmitteldosierung

- Das Waschmittel sollte entsprechend den Anweisungen des Waschmittelherstellers verwendet und entsprechend der Art, Farbe und Verschmutzung des Gewebes und der Waschtemperatur ausgewählt werden. Verwenden Sie nur Reinigungsmittel, die für Frontlader-Waschmaschinen geeignet sind.
- Falls es zu einer übermäßigen Schaumbildung kommt, verwenden Sie weniger Waschmittel.
- Wenn zu viel Waschmittel verwendet wird, kann sich zu viel Schaum bilden, was zu schlechten Waschergebnissen führt oder den Motor übermäßig belastet.
- Falls Sie ein flüssiges Waschmittel verwenden möchten, beachten Sie die Richtlinien des Waschmittelherstellers.
- Sie können das flüssige Waschmittel direkt in die Schublade für das Hauptwaschmittel eingießen, wenn Sie den Waschvorgang sofort starten.
- Wenn Sie die Option **Vorwäsche** wählen, nachdem Sie das Waschmittel direkt in die Trommel hinzugegeben haben, kann das Waschmittel weggespült werden, wodurch die Waschleistung verringert wird. Die besten Ergebnisse erzielen Sie, wenn Sie die Option **Vorwäsche** mit der **Auto Dos.Waschmittel**-Funktion verwenden. Der Messbecher kann nicht für die Dosierung von Vorwaschmittel verwendet werden.
- Die Waschmittelmenge muss eventuell an die Wassertemperatur, Wasserhärte, Menge und den Verschmutzungsgrad der Wäsche angepasst werden. Vermeiden Sie eine Überdosierung des Reinigungsmittels, um optimale Ergebnisse zu erzielen. Andernfalls kommt es zu einem übermäßigen Schaum.
- Beachten Sie den Pflegehinweis der Kleidungsstücke, bevor Sie das Waschmittel hinzufügen und die Wassertemperatur wählen.
- Verwenden Sie nur für die jeweilige Wäscheart geeignete Waschmittel:
 - Flüssigwaschmittel ist oft für spezielle Anwendungen konzipiert, z. B. für farbige Stoffe, Wolle, empfindliche oder dunkle Kleidung.
 - Pulverförmiges Waschmittel ist für alle Gewebearten geeignet.
 - Verwenden Sie für ein besseres Waschergebnis von weißen und hellen Kleidungsstücken pulverförmiges Waschmittel mit Bleichmittel.
 - Das Waschmittel wird zu Beginn des Waschprogramms aus dem Ausgabefach der Schublade gespült.

HINWEIS

- Lassen Sie Waschmittel nicht aushärten. Dies kann zu Verstopfungen, schlechter Spülleistung oder Geruchsbildung führen.
- Volle Beladung: Entsprechend den Empfehlungen des Herstellers.
- Teilladung: 1/2 der normalen Menge.
- Minimale Beladung: 1/3 der vollen Beladung.

Die Verwendung der automatischen Waschmittelschublade

Wenn die Funktionen **Auto Dos.Waschmittel** und **Auto Dos.Weichspüler** eingeschaltet sind, werden während des Programms automatisch Waschmittel und Weichspüler in Abhängigkeit von der Ladegröße zugeführt.

- 1** Drücken Sie das Zeichen , um den unteren Deckel wie unten gezeigt zu öffnen.

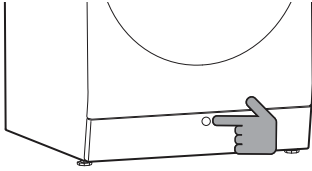

- 2** Drücken Sie **Drücken** an der automatischen Dispenserablage wie unten gezeigt. Ziehen Sie die Ablage mit dem Griff heraus.

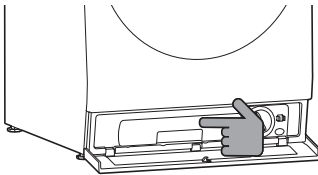

- 3** Drehen Sie die Kappen an der automatischen Dispenserablage nach links, um die beiden Behälter zu öffnen.

- 4** Füllen Sie das Waschmittel und den Weichspüler in ihre jeweiligen Behälter.

- Die automatische Dispenserablage hat zwei Behälter. Geben Sie das Flüssigwaschmittel **1** in den linken Behälter und den Weichspüler **2** in den rechten Behälter.
- Füllen Sie bis zur **Max**-Linie.

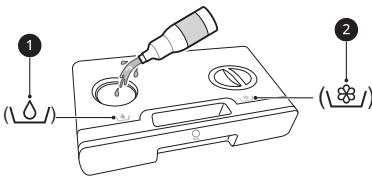

- 5** Nach dem Füllen setzen Sie die Kappen ein und drehen Sie diese bis zum festen Verschluss nach rechts.

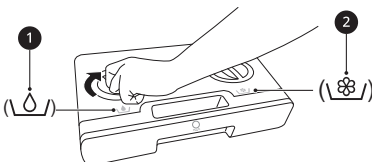

- 6** Setzen Sie die automatische Dispenserablage ein, bis diese einrastet.

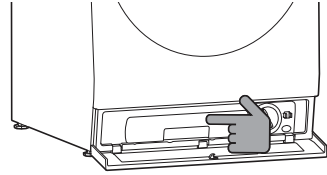

- 7** Schließen Sie den unteren Deckel.

- 8** Berühren Sie das Symbol oben auf dem Display, um den Bildschirm Einstellungen zu öffnen und die Funktionen **Auto Dos.Waschmittel** und **Auto Dos.Weichspüler** auszuwählen.

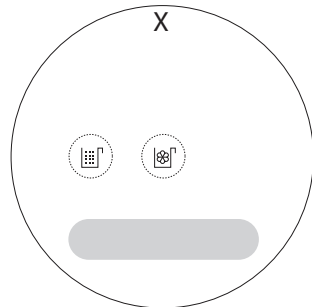
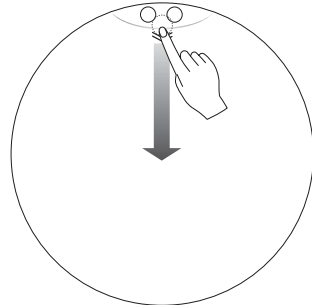

⚠️ WARNUNG

- Mischen Sie Chlorbleiche nicht mit Ammoniak oder Säuren wie Essig oder Rost-/Kesselsteinentferner. Das Mischen von Chemikalien wie diesen kann ein tödliches Gas erzeugen, das zu schweren Verletzungen oder zum Tod führen kann.

kopfüber, da Reinigungsmittel auslaufen können.

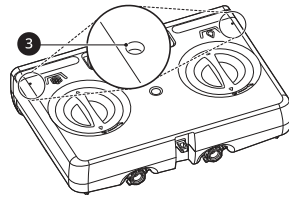

- Blockieren Sie nicht die Lüftungsöffnungen in der automatischen Dispenserablage.

HINWEIS

- Bevor Sie das Gerät in Betrieb nehmen, stellen Sie sicher, dass sich Waschmittel im Behälter des automatischen Dispensers befindet.
- Ein voller Waschmittelbehälter reicht für ca. 18 Standardprogramme, bei einer halben Wäscheladung in der Trommel.
- Die Standardeinstellungen sind so konfiguriert, dass automatisch 70 ml Waschmittel und 30 ml Weichspüler für 4-6 kg normal verschmutzte Wäsche dosiert werden. Weitere Einzelheiten finden Sie im Abschnitt **Einstellungen** in dieser Anleitung.
- Zur Einstellung der automatischen Dispensermengen für 4-6 kg siehe die Empfehlungen des Herstellers auf dem Waschmittel oder Weichspüler.
- Wenn Sie **AI Waschprogramm** wählen, wird **Auto Dos. Waschmittel** automatisch eingeschaltet.
- Wenn der Nachfüllalarm angezeigt wird, füllen Sie Waschmittel oder Weichspüler nach.
- Entfernen Sie Reinigungsmittelreste an der Außenseite der automatischen Dispenserablage, bevor Sie diese einsetzen.
- Um Waschmittel zu wechseln, befolgen Sie die obigen Schritte oder schalten Sie die automatische **Auto Dos. Waschmittel**-Funktion aus und verwenden Sie den mitgelieferten manuellen Dispenser.
- Wenden Sie beim Herausziehen der automatischen Dispenserablage keine Kraft an.

⚠ ACHTUNG

- Stellen oder lagern Sie keine Reinigungsmittel, wie z.B. Waschmittel, Bleichmittel oder Flüssigweichspüler, auf Ihrer Waschmaschine. Diese Produkte können die Oberfläche und die Bedienelemente der Waschmaschine beschädigen.
- Entfernen Sie die automatische Dispenserablage nur zum Nachfüllen oder Austauschen von Waschmittel oder Weichspüler.
- Verwenden Sie nur flüssige HE-Waschmittel in der automatischen Dispenserablage.
- Schütten Sie keine pulverförmigen Reinigungsmittel in die Behälter der automatischen Dispenserablage.
- Geben Sie kein flüssiges Bleichmittel in die automatische Dispenserablage oder den manuellen Dispenser.
- Die automatische Dispensenfunktion kann bei einigen konzentrierten Gel-Reinigungsmitteln nicht richtig ablaufen. Verwenden Sie den manuellen Dispenser, um Gel-Reinigungsmittel zu dosieren.
- Mischen Sie kein Waschmittel mit Weichspüler.
- Seien Sie beim Entfernen und Einsetzen der automatischen Dispenserablage vorsichtig, da Waschmittel oder Weichspüler verschüttet werden können. Wischen Sie verschüttete Flüssigkeiten auf, bevor Sie fortfahren.
- Um die automatische Dispensenfunktion zu nutzen, muss **Auto Dos. Waschmittel** und/oder **Auto Dos. Weichspüler** im Bildschirm Einstellungen eingeschaltet sein.
- Waschmittel oder Weichspüler, die über einen längeren Zeitraum in den Behältern des automatischen Dispensers verbleiben, können aushärten und nicht mehr richtig dosiert werden.
- Die Lüftungslöcher (3) helfen bei der Dosierung des Waschmittels und des Weichspülers. Halten Sie die automatische Dispenserablage nicht

HINWEIS

- Um die **Auto Dos.Waschmittel**-Funktion mit dem Programm **Wolle** oder anderen Programmen zu verwenden, bei denen ein neutrales Waschmittel empfohlen wird, berühren Sie **Zurück**, wenn Sie dazu aufgefordert werden.

Waschmittel manuell dosieren

Um pulverförmiges Waschmittel oder neutrales Waschmittel manuell zu dosieren, deaktivieren Sie die **Auto Dos.Waschmittel**-Funktion und verwenden Sie den mitgelieferten Messbecher. Um sauerstoffbasiertes Bleichmittel zu dosieren, lassen Sie die **Auto Dos.Waschmittel**-Funktion eingeschaltet. Legen Sie den Messbecher nicht in die Trommel mit flüssigem Bleichmittel.

- 1 Schalten Sie die **Auto Dos.Waschmittel**-Funktion aus, falls erforderlich.
- 2 Messen Sie die richtige Menge an Waschmittel ab und füllen Sie diese in den Messbecher.



- 3 Legen Sie den manuellen Dispenser oben auf die Kleidung in der Trommel.

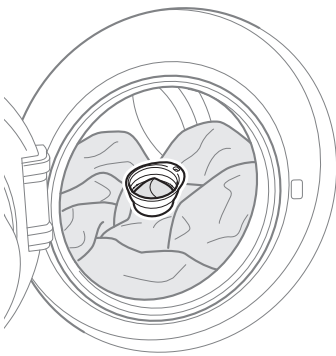

HINWEIS

- Messen Sie das Waschmittel ab, indem Sie die Messmarkierungen im Messbecher ablesen.
- Waschen Sie den Messbecher nach jedem Waschzyklus.
- Um Weichspüler hinzuzufügen, schalten Sie die **Auto Dos.Weichspüler**-Funktion ein.
- Stellen Sie den Messbecher nicht in die Trommel, wenn die **Auto Dos.Waschmittel**-Funktion eingeschaltet ist.
 - Wenn zu viel Waschmittel verwendet wird, kann sich zu viel Schaum bilden, was zu schlechten Waschergebnissen führt oder den Motor übermäßig belastet.
- Wenn Sie die **Zeitverzögerung**-Funktion verwenden, wird die automatische Dispenserfunktion empfohlen.

Hinzugabe von Waschmittel-Tabs

Waschmittel-Tabs können auch beim Waschen verwendet werden.

- 1 Öffnen Sie die Tür und geben Sie die Tabs direkt in die Trommel vor dem Laden der Kleidung.
- 2 Beladen Sie die Trommel mit Kleidung und schließen Sie die Tür.

HINWEIS

- Geben Sie Tabs nicht in die Waschmittelschublade.

Hinzugabe von Wasserenthärter

Ein Wasserenthärter wie z. B. ein Anti-Kalkmittel kann verwendet werden, um die Menge des verwendeten Waschmittels in Regionen mit hoher Wasserhärte zu reduzieren.

- Geben Sie zuerst das Waschmittel und dann den Wasserenthärter hinein. Dosieren Sie gemäß der auf der Verpackung angegebenen Menge.

Programmtabelle

Waschprogramm

Waschzyklen

Koch-/Buntwäsche		40 °C (Kalt bis 95 °C)	Max. Beladung: Nennkapazität
Beschreibung	Wäscht normal verschmutzte Kleidung mit einer Kombination verschiedener Trommelbewegungen.		

Kurz 14		20 °C (20 °C bis 40 °C)	Max Beladung: 2 kg
Beschreibung	Wäscht schnell kleine Mengen leicht verschmutzter Kleidung in ungefähr 14 Minuten.		

Mix		40 °C (Kalt bis 40 °C)	Max Beladung: 6 kg
Beschreibung	Wäscht gleichzeitig Mischgewebe. <ul style="list-style-type: none"> • Verwendung für verschiedene Arten von Fasern außer speziellen Kleidungsstücke (Seide / empfindliche Kleidung, Sportbekleidung, dunkle Bekleidung, Wolle, Bettdecken / Vorhänge). 		

AI Waschprogramm		40 °C	Max. Beladung: Nennkapazität
Beschreibung	Stellt Wasch- und Spülmuster automatisch ein, nachdem die Menge der Wäsche und der Verschmutzungsgrad erkannt wurden.		

Pflegeleicht		40 °C (Kalt bis 60 °C)	Max Beladung: 5 kg
Beschreibung	Wäscht Kleidung, die nach dem Waschen nicht gebügelt werden müssen. <ul style="list-style-type: none"> • Verwendung bei Polyamid, Acryl und Polyester. 		

Waschen+Trocknen (7 kg)		40 °C (Kalt bis 95 °C)	Max Beladung: 7 kg
Beschreibung	Wäscht und trocknet die Kleidung im gleichen Programm.		

Allergy Care		60 °C (60 °C bis 95 °C)	Max Beladung: 6 kg
Beschreibung	Minimiert Substanzen, die allergische Reaktionen hervorrufen. <ul style="list-style-type: none"> • Für Baumwolle, Unterwäsche, Kissenbezüge, Bettbezüge, Babykleidung verwenden. 		

Outdoor	30 °C (Kalt bis 40 °C)	Max Beladung: 2 kg
Beschreibung	Wäscht Spezialkleidung wie Sport- und Outdoorbekleidung. • Verwendung für wasserabweisendes Gewebe für Kleidung.	

Wolle	30 °C (Kalt bis 40 °C)	Max Beladung: 3 kg
Beschreibung	Wäscht maschinenwaschbare Hand- und Feinwäsche wie Wolle, Unterwäsche, Kleider etc. • Verwenden Sie Reinigungsmittel für maschinenwaschbare Wolle.	

Flecken	40 °C oder 60 °C (30 °C bis 60 °C)	Max Beladung: 3 kg
Beschreibung	Wäscht stark verschmutzte Kleidung mit einer Kombination spezieller Trommelbewegungen.	

Feinwäsche	30 °C (Kalt bis 40 °C)	Max Beladung: 3 kg
Beschreibung	Wäscht maschinenwaschbare Dessous sowie hauchdünne und spitzenartige Stoffe.	

Direkt Tragbar (1 kg)	20 °C (20 °C bis 40 °C)	Max Beladung: 1 kg
Beschreibung	Wäscht und trocknet 1-3 Hemden, leicht verschmutzt, innerhalb von 80 Minuten.	

Zyklen herunterladen

Trommel-Reinigung	-	-
Beschreibung	Reinigt die Trommel der Waschmaschine.	

Spülen + Schleudern	-	Max. Beladung: Nennkapazität
Beschreibung	Spült und schleudert Kleidung. Bei Bedarf Weichspüler verwenden.	

Eco 40-60	40 °C (40 °C bis 60 °C)	Max. Beladung: Nennkapazität
Beschreibung	Wäscht normal verschmutzte Baumwollkleidung, die bei 40 °C oder 60 °C als waschbar deklariert sind.	

TurboWash 49	40 °C (Kalt bis 40 °C)	Max Beladung: 6 kg
Beschreibung	Wäscht kleine Mengen leicht verschmutzter Kleidung in kurzer Zeit.	

HINWEIS

- Die Testergebnisse hängen vom Wasserdruck, der Wasserhärte, der Wasserzulauftemperatur, der Raumtemperatur, der Art und Menge der Ladung, dem Verschmutzungsgrad, dem verwendeten Waschmittel, den Schwankungen in der Hauptstromversorgung sowie den gewählten zusätzlichen Optionen ab.
- Wählen Sie die geeignete Wassertemperatur für das ausgewählte Waschprogramm. Befolgen Sie beim Waschen immer das Pflegeetikett oder die Anweisungen des Bekleidungs Herstellers, um Schäden an der Kleidung zu vermeiden.
- Wählen Sie die korrekte Waschtemperatur und Schleuderdrehzahl für die gewünschten Programme.
- Die tatsächliche Wassertemperatur kann von der angegebenen Waschtemperatur abweichen.
- Es wird ein neutrales Waschmittel empfohlen.

Zusätzliche Optionen

HINWEIS

- **Zeitverzögerung** kann für jedes Programm in dieser Tabelle gewählt werden, außer für das **Trommel-Reinigung**-Programm.
- **Knitterschutz** kann für jedes Programm in dieser Tabelle gewählt werden, außer für die Programme **Waschen+Trocknen (7 kg)**, **Direkt Tragbar** und **Trommel-Reinigung**.

Programm	Turbo Wash	Vorwäsche	Intensiv Spülen
Koch-/Buntwäsche	●	●	●
Kurz 14			
Mix	●	●	●
AI Waschprogramm			
Pflegeleicht	●	●	●
Waschen+Trocknen (7 kg)	●	●	●
Allergy Care			●
Outdoor* ²	●		
Wolle* ²			
Flecken	●	●	●
Feinwäsche* ²	●		

Programm	Turbo Wash	Vorwäsche	Intensiv Spülen
Direkt Tragbar (1 kg)	●*1		
Trommel-Reinigung			
Spülen + Schleudern			●
Eco 40-60	●	●	●
TurboWash 49	●*1		

*1 Diese Option ist automatisch im Programm enthalten und kann nicht abgewählt werden.

*2 Dieses Programm empfiehlt die Verwendung eines neutralen oder exklusiven Waschmittels.

Wählbare maximale Schleuderdrehzahl

Programm	Schleuderdrehzahl(U/Min.)	
	Standard	Verfügbar
Koch-/Buntwäsche	1600	Alle
Kurz 14	400	
Mix	1000	Alle
AI Waschprogramm	1200	Alle
Pflegeleicht	1200	
Waschen+Trocknen (7 kg)	1200	
Allergy Care	1600	Alle
Outdoor	800	
Wolle	800	
Flecken	1000	Alle
Feinwäsche	800	
Direkt Tragbar (1 kg)	1200	
Trommel-Reinigung	-	-
Spülen + Schleudern	1600	Alle
Eco 40-60	1600	Alle

Programm	Schleuderdrehzahl(U/Min.)	
	Standard	Verfügbar
TurboWash 49	1000	Alle

HINWEIS

- Die tatsächliche maximale Schleuderdrehzahl kann je nach Beladungsbedingungen variieren. Die obigen Werte sind auf die nächsten hundert gerundet.

Verbrauchsdaten

Einheitsbeschreibung

kg: Wäscheladung

h:mm: Programmdauer

kWh: Energieverbrauch

°C: Höchste Temperatur innerhalb der behandelten Textilien

Liter: Wasserverbrauch

U/Min.: Maximale Schleuderdrehzahl

%: Restfeuchtigkeit am Ende des Schleudergangs. Je höher die Schleuderdrehzahl, desto höher der Lärm und desto niedriger die Restfeuchtigkeit.

Allgemeine Programme

Programm	kg	h:mm	kWh	°C	Litern	U/Min.	%
Koch-/Buntwäsche 20 °C	12	2:10	0,221	28	142,0	1550	49,50
Koch-/Buntwäsche 60 °C	12	2:15	1,652	50	157,0	1550	50,70
Eco 40-60 (Voll)*1	12	4:00	1,070	34	95,0	1550	45,10
Eco 40-60 (Halb)*1	6	3:00	0,545	28	50,0	1550	44,00
Eco 40-60 (Viertel)*1	3	2:59	0,330	25	43,0	1550	45,20
Mix	6	1:26	0,710	38	83,0	1150	56,80
Kurz 14	2	0:14	0,015	24	34,0	380	114,10
Koch-/Buntwäsche 40 °C + Stark verschmutzt	12	2:47	0,994	36	181,0	1550	50,20

Programm	kg	h:mm	kWh	°C	Litern	U/Min.	%
Eco 40-60 + Öko(trocken) (Voll) *2	7	10:10	2,365	30	80,0	1200	-
Eco 40-60 + Öko(trocken) (Halb) *2	3,5	6:50	1,185	26	50,0	1200	-

*1 Es kann normal verschmutzte Baumwollwäsche, die unter 40 °C oder 60 °C als waschbar deklariert wurde, zusammen im gleichen Zyklus reinigen, und ermöglicht es diesem Programm, die Einhaltung der EU-Gesetzgebung zum Ökodesign (EU 2019/2023) zu beurteilen.

*2 Es kann normal verschmutzte Baumwollwäsche, die unter 40 °C oder 60 °C als waschbar deklariert wurde, zusammen im gleichen Zyklus reinigen, und sie so zu trocknen, dass sie sofort in einen Schrank gelegt werden kann, und ermöglicht es diesem Programm, die Einhaltung der EU-Gesetzgebung zum Ökodesign (EU 2019/2023) zu beurteilen.

HINWEIS

- Die Testergebnisse hängen vom Wasserdruck, der Wasserhärte, der Wasserzulauftemperatur, der Raumtemperatur, der Art und Menge der Ladung, dem Verschmutzungsgrad, dem verwendeten Waschmittel, den Schwankungen in der Hauptstromversorgung sowie den gewählten zusätzlichen Optionen ab.
- Die Werte für die allgemeinen Programme, mit Ausnahme der Zyklen **Eco 40-60** und **Eco 40-60 + Öko(trocken)**, sind nur als Richtwerte zu interpretieren.
- Die EU-Verordnung 2019/2023, gültig ab 1. März 2021, bezieht sich auf die Energieeffizienzklassen durch die EU-Verordnung 2019/2014.
- Scannen Sie den QR-Code auf dem mit dem Gerät gelieferten Energielabel, das einen Weblink zu den Informationen über die Effizienz des Geräts in der EU EPREL-Datenbank enthält. Bewahren Sie das Energielabel zum späteren Nachschlagen zusammen mit der Bedienungsanleitung und allen anderen mit dem Gerät gelieferten Dokumenten auf.
- Die Modellbezeichnung finden Sie auf dem Kennzeichnungsschild des Geräts. Öffnen Sie die Klappe, die sich genau an der Öffnung zur Trommel befindet.
- Um die selben Informationen in der EPREL zu finden, rufen Sie <https://eprel.ec.europa.eu> auf und suchen Sie anhand des Modellnamens. (Gültig ab 1. März 2021)

Trocknungsprogramme

Allgemeine Tipps zur Trocknung

Verwenden Sie zum Trocknen der Wäsche grundsätzlich die automatischen Programme. Elektronische Sensoren messen die Temperatur am Auslass, um die Trocknungstemperatur zu erhöhen oder abzusenken. Dadurch wird die Reaktionszeit verkürzt und eine genauere Temperatursteuerung ermöglicht.

- Der Kaltwasserhahn muss während der Trocknungszyklen aufgedreht bleiben.
- Die automatische Umstellung dieses Geräts von Waschen auf Trocknen kann leicht ausgewählt werden.
- Achten Sie bei den meisten Trockengängen darauf, dass alle Kleidung in der Trommel und Stärke ähnlich sind.
- Überladen Sie das Gerät nicht, indem Sie zu viele Kleidungsstücke in die Trommel stecken. Die Kleidungsstücke müssen sich in der Trommel frei bewegen lassen.
- Wenn Sie die Tür öffnen und die Kleidungsstücke entnehmen, bevor das Gerät ihr Programm beendet hat, denken Sie daran, die Taste **Starten/Pause** zu drücken.
- Nachdem die Trocknung abgeschlossen ist, erscheint **Programmende** auf der Anzeige. Wenn die Kleidung nicht innerhalb einer bestimmten Zeitspanne von der Trommel entladen wird, erscheint **Kühlen** auf der Anzeige, und das Gerät wäscht die Kleidung periodisch für etwa 4 Stunden, um Faltenbildung zu reduzieren. Um diese Funktion zu stoppen, drücken Sie eine beliebige Taste und entladen Sie die Kleidung von der Trommel.

Artikel aus Wolle

Artikel aus Wolle nicht in den Trockner geben. Ziehen Sie sie in ihre ursprüngliche Form und lassen Sie sie in flachem Zustand trocknen.

Gewebe und gestrickte Materialien

Je nach ihrer Qualität können einige gewebe- und gestrickte Materialien unterschiedlich stark einlaufen.

Diese Materialien immer sofort nach dem Trocknen auseinander ziehen.

Bügelfrei und Kunstfasern

Überlasten Sie das Gerät nicht. Nehmen Sie die bügelfreien Kleidungsstücke sofort aus dem Gerät, wenn dieses anhält. Dadurch werden Falten vermieden.

Babykleidung und Nachthemden

Beachten Sie immer die Anweisungen des Herstellers.

Decken und Bettdecken

Kontrollieren Sie die Pflegekennzeichnungen auf Decken und Bettdecken, bevor Sie das Trocknungsprogramm verwenden. Einige Decken und Bettdecken können durch die erwärmte Luft schrumpfen.

Gummi und Kunststoffe

Trocknen Sie keine Artikel, die aus Gummi oder Kunststoff gefertigt sind oder diese enthalten, wie etwa:

- Schürzen, Lätzchen, Sitzüberzüge
- Vorhänge und Tischdecken
- Badematten

Glasfaser

Trocknen Sie keine Artikel aus Glasfaser in Ihres Gerät. Glasfaserteilchen, die in dem Gerät zurückbleiben, können von Ihrer Kleidung aufgenommen werden und Hautreizungen verursachen.

HINWEIS

- Wenn Sie das Trocknungsprogramm des Geräts ausschalten, kann der Motor des Trocknungsventilators noch für weitere 60 Sekunden laufen.
- Beachten Sie beim Entnehmen der Wäsche aus des Geräts, dass die Wäsche oder das Gerät heiß sein können.
- Während des Automatikzyklus weichen die geschätzten Trocknungszeiten von den tatsächlichen Trocknungszeiten ab. Art des

Gewebes, Größe und Beladung der Trommel und der gewählte Trocknungsgrad haben Einfluss auf die Trocknungszeit.

- Wenn Sie nur Trocknen auswählen, dreht sich die Trommel jedoch automatisch, um Energie zu sparen.

Verwenden des Trocknungsprogramms

Waschen und Trocknen in einem kontinuierlichen Ablauf

- 1 Bereiten Sie die Kleidung vor und laden Sie die Trommel.
 - Für eine gleichmäßige trockene Ladung sollten alle Wäschestücke der Ladung in Material und Dicke gleich sein.
 - Überladen Sie die Trommel nicht. Die Kleidung muss Platz haben, um frei bewegen lassen.
- 2 Drücken Sie die Taste **Stromversorgung**.
- 3 Wählen Sie ein **Waschen+Trocknen (7 kg)**-Programm.
- 4 Wählen Sie eine zusätzliche Option mit Ausnahme der Option **Knitterschutz**.
- 5 Waschmittel hinzufügen.
- 6 Berühren Sie die Taste **Trocknen 1**, um den Bildschirm des Modifikators zu öffnen und die standardmäßige Trockeneinstellung zu ändern.
- 7 Drücken Sie die Taste **Starten/Pause**.

Programm	Trocknungsoptionen	Waschtemperatur	Schleuderdrehzahl	Maximale Beladung
Waschen+Trocknen (7 kg)	Standard: Normal Verfügbar: Alle	Standard: 40 °C Verfügbar: Alle	Standard: 1200 Verfügbar: 1000 bis 1600	7 kg

Getrennte Trocknung

- 1 Bereiten Sie die Wäsche vor und laden Sie sie in die Trommel.
 - Für eine gleichmäßige trockene Ladung sollten alle Wäschestücke der Ladung in Material und Dicke gleich sein.
 - Überladen Sie die Trommel nicht. Die Kleidung muss Platz haben, um frei bewegen lassen.
- 2 Drücken Sie die Taste **Stromversorgung**.
 - Wählen Sie nicht das Waschprogramm.

42 BETRIEB

- 3 Wählen Sie ein Trocknungsprogramm.
- 4 Berühren Sie die Taste **Trocknen** ❶, um den Bildschirm des Modifikators zu öffnen und die standardmäßige Trockeneinstellung zu ändern.
- 5 Drücken Sie die Taste **Starten/Pause**.

Programm	Trocknungsoptionen		Maximale Beladung
	Standard	Verfügbar	
Koch-/ Buntwäsche	Normal	Alle	7 kg
Outdoor	Normal	Kühlen, Normal, Bügeltrocken	2 kg
Zeit Trocknen	Zeit Trocknen (30 Minuten)	Kühlen, Zeit Trocknen (30/60/90/120 Minuten)	3 kg
Pflegeleicht	Normal	Kühlen, Normal, Bügeltrocken	3,5 kg
Feinwäsche	Normal	Kühlen, Normal	1,5 kg
Steam Refresh	Kein Trocknen	-	3 kg

HINWEIS

- **Zeitverzögerung** kann für jedes Programm in dieser Tabelle gewählt werden, außer für die **Steam Refresh**-Programme.

Trocknungsoptionen hinzufügen

Berühren Sie die Taste **Trocknen** ❶, um den Bildschirm des Modifikators zu öffnen und die standardmäßige Trockeneinstellung zu ändern.

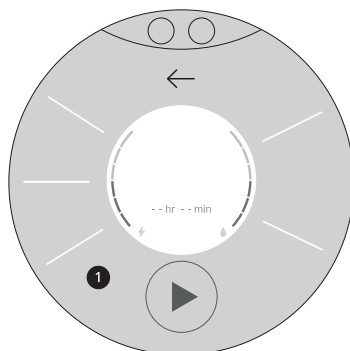

Kühlen

Verwenden Sie diese Einstellung für Kleidungsstücke, die empfindlich auf heiße Temperaturen reagieren, oder um Kleidungsstücke nach dem Trocknen abzukühlen, wenn diese zu heiß für die Handhabung sind.

Normal

Verwenden Sie die Einstellung Normal Dry, um normale Textilien zu trocknen.

Bügeltrocken

Verwenden Sie Bügeltrocken, um die Kleidung leicht feucht zu lassen, damit diese leichter gebügelt werden kann.

Öko

Verwenden Sie diese spezielle Einstellung, um den Energieverbrauch beim Trocknen zu optimieren.

Schnell

Verwenden Sie Schnellrocknen, um die Kleidung schneller zu trocknen.

Zeit Trocknen (30/60/90/120 Minuten)

Wählen Sie die Trockenzeit entsprechend der Ladegröße.

HINWEIS

- Für eine effektive Trocknungsleistung nehmen Sie die Hälfte der Wäsche heraus, bevor Sie das Trockenprogramm starten.
- Alle Trockenprogramme beginnen mit einem Schleuderprogramm, um das Wasser für einige Minuten aus der Kleidung zu entfernen.

Zusätzliche Optionen und Funktionen

Sie können die zusätzlichen Optionen und Funktionen verwenden, um die Programme anzupassen.

Anpassen eines Waschprogramms

Jedes Programm verfügt über Standardeinstellungen, die automatisch ausgewählt werden. Sie können diese Einstellungen auch über diese Schaltflächen anpassen.

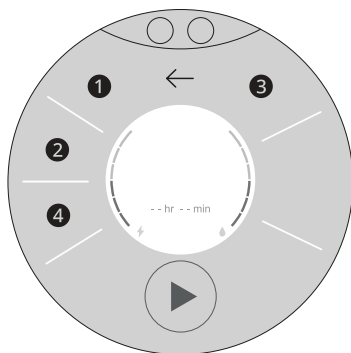

HINWEIS

- Die auswählbaren Optionen hängen vom ausgewählten Programm ab.

1 Schmutz

Drücken Sie Taste **Schmutz** mehrmals, bis der gewünschte Verschmutzungsgrad angezeigt wird.

- Schwer:** für normal und stark verschmutzte Kleidung
- Normal:** für normal verschmutzte Kleidung
- Leicht:** für leicht verschmutzte Kleidung

2 Spülen

Die Anzahl der Spülgänge kann durch Drücken der Taste **Spülen** ausgewählt werden. Diese Funktion wird für Personen mit Waschmittelallergien empfohlen.

- Spülen+:** Fügen Sie einen weiteren Spülgang hinzu.

- Spülen++:** Fügen Sie zweimal einen Spülgang hinzu.
- Spülen & Halten:** Der Spülgangzyklus wird angehalten, bis die **Starten/Pause**-Taste nach Beendigung des Spülgangs erneut gedrückt wird.
- Spülen+ & Halten:** Fügen Sie einen weiteren Spülgang dann nach dem Spülgangzyklus hinzu, und dann wird der Spülgangzyklus angehalten, bis die **Starten/Pause**-Taste erneut gedrückt wird.

3 Temp.

Diese Schaltfläche wählt die Waschtemperatur für das ausgewählte Programm aus.

Drücken Sie die **Temp.** Taste, bis die gewünschte Einstellung leuchtet.

- Wählen Sie die geeignete Wassertemperatur für die Art der Wäsche, die gewaschen werden soll, aus. Um die besten Ergebnisse zu erzielen, beachten Sie bitte die Pflegehinweise für die Kleidungsstücke.

4 Schleudern

Die Schleuderintensität kann durch wiederholtes Drücken der Taste **Schleudern** eingestellt werden. Drücken Sie die Taste **Schleudern**, um die gewünschte Schleuderdrehzahl auszuwählen.

Befolgen Sie die nächsten Schritte, um ein Waschprogramm anzupassen:

- Bereiten Sie die Kleidung vor und laden Sie die Trommel.
- Drücken Sie die Taste **Stromversorgung**.
- Waschmittel hinzufügen.
- Wählen Sie ein Waschprogramm aus.
- Passen Sie das Waschprogramm an (**Schmutz**, **Spülen**, **Temp.** und **Schleudern**) wie nötig.
- Ändern Sie die Tür und drücken Sie die Taste **OK**.

- 7 Drücken Sie die Taste **Starten/Pause**.

Spezielle Optionen verwenden

Sie können die Programme mithilfe der folgenden speziellen Optionen anpassen:

Turbo Wash

Durch Hinzufügen dieser Option wird die Programmzeit verkürzt, es werden jedoch ähnliche Waschergebnisse bereitgestellt.

Vorwäsche

Diese Option wird zum Waschen stark verschmutzter Wäsche empfohlen.

HINWEIS

- Wenn Sie diese Option wählen, nachdem Sie das Waschmittel direkt in die Trommel gegeben haben, kann das Waschmittel weggespült werden, was zu einer geringeren Waschleistung führt. Achten Sie bei der Auswahl dieser Option darauf, dass Sie die **Auto Dos.Waschmittel**-Option einstellen.

Intensiv Spülen

Durch Hinzufügen dieser Option kann die letzte Spülung auf 40 °C erhitzt werden.

Knitterschutz

Durch Hinzufügen dieser Option wird durch Dämpfen nach dem Schleudern die Faltenbildung reduziert.

HINWEIS

- Wenn Sie diese Option wählen, wird die Kleidung alle paar Minuten bis zu 30 Minuten nach Beendigung des gewählten Programms kurz gewendet. Während diese Option läuft, erscheint **End** auf dem Display.

Befolgen Sie die nächsten Schritte, um eine spezielle Option zu verwenden.

- 1 Drücken Sie die Taste **Stromversorgung**.

- 2 Wählen Sie ein Waschprogramm aus.

- 3 Drücken Sie bei Bedarf die **Option hinzufügen** **1** auf dem Display.

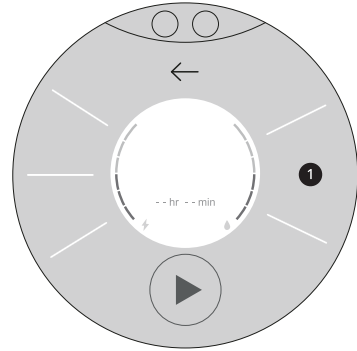

- 4 Wählen Sie die Optionen (**Turbo Wash**, **Vorwäsche**, **Intensiv Spülen** oder **Knitterschutz**) und drücken Sie die Taste **OK**.

- 5 Drücken Sie die Taste **Starten/Pause**.

Auswählen eines Zeitraumes zum Beenden des Programms

Sie können mit dieser Funktion einstellen, dass das Gerät automatisch startet und nach einem bestimmten Zeitintervall stoppt.

- 1 Drücken Sie die Taste **Stromversorgung**.

- 2 Wählen Sie ein Waschprogramm aus.

- 3 Drücken Sie die Taste **Zeitverzögerung**.

- 4 Wählen Sie einen Zeitraum, in dem das Programm die Wäsche fertig waschen soll.

- 5 Drücken Sie die Taste **OK**.

- 6 Drücken Sie die Taste **▶**.

HINWEIS

- Mit Ausnahme der LED an der **Stromversorgung**-Taste wird das LCD-Display innerhalb von 20 Minuten ausgeschaltet. Wenn sich die LCD-Anzeige ausschaltet, beginnt die LED an der **Stromversorgung**-Taste zu blinken. Dieses Zubehörteil kann je nach gekauftem Modell unterschiedlich ausfallen.
 - Die Verzögerungszeit ist die Zeit bis zum Ende des Programms, nicht bis zum Start. Die tatsächliche Laufzeit kann aufgrund der Wassertemperatur, Kleidung und anderen Faktoren variieren.
 - Um die Funktion abzubrechen, drücken Sie die Taste **Stromversorgung**.
 - Verwenden Sie kein Flüssigwaschmittel bei dieser Funktion.
-

- 7 Schließen Sie die Tür und drücken Sie die Taste ▶.

HINWEIS

- Aus Sicherheitsgründen bleibt die Tür verriegelt, wenn der Wasserstand oder die Temperatur in der Trommel hoch ist. Während dieser Zeit ist es nicht möglich, Kleidung nachzulegen.
-

Hinzufügen oder Entfernen von Kleidung nach dem Start des Programms

Sie können diese Option verwenden, um nach dem Start des Waschprogramms Kleidung nachzulegen oder herauszunehmen.

- 1 Drücken Sie die Taste **Stromversorgung**.
- 2 Wählen Sie ein Waschprogramm aus.
- 3 Drücken Sie die Taste ▶, um das Programm zu starten.
- 4 Drücken Sie die ▶-Taste, um Kleidung hinzuzufügen oder zu entfernen.
- 5 Drücken Sie die Taste **Wäsche nachlegen**.
- 6 Öffnen Sie die Tür, nachdem sie sich entriegelt hat, und fügen Sie die erforderlichen Kleidungsstücke hinzu oder entfernen Sie sie.

Einstellungen

Sperren/Entsperren des Bedienfelds

Mit dieser Option werden die Bedienelemente deaktiviert. Diese Funktion kann verhindern, dass Kinder die Programme ändern oder das Gerät bedienen.

HINWEIS

- Wenn diese Funktion eingestellt ist, sind alle Tasten gesperrt, mit Ausnahme der **Stromversorgung**-Taste, der Dropdown-Taste Einstellungen und der Taste zum Umschalten zwischen **Haupt-Gerät** und **Zusatz-Gerät**.
- Durch Ausschalten der Stromversorgung wird diese Funktion nicht zurückgesetzt. Sie müssen diese Funktion deaktivieren, bevor Sie auf andere Funktionen zugreifen können.

Sperren/Entsperren des Bedienfelds

- 1 Schalten Sie die Stromversorgung ein.
- 2 Berühren Sie **Kinder-sicherung** im Bildschirm Einstellungen, um diese Funktion zu aktivieren/deaktivieren.

Fernstart

Mit einem Smartphone können Sie Ihr Haushaltsgerät fernsteuern. Sie können Ihren Zyklusbetrieb auch überwachen, so dass Sie wissen, wie viel Zeit im Zyklus noch übrig ist.

HINWEIS

- Sie müssen zuerst an ein Gateway anschließen und Ihr Gerät registrieren, um die **Fernstart**-Funktion nutzen zu können. (Siehe Intelligente Funktionen)

Um Fernstart zu verwenden

- 1 Schalten Sie die Stromversorgung ein.
- 2 Geben Sie die Wäsche in die Trommel.

- 3 Drücken Sie das **Fernstart**-Symbol oder die **Weitere Einstellungen**-Taste im Einstellungsfenster und aktivieren Sie die **Fernstart**-Option.

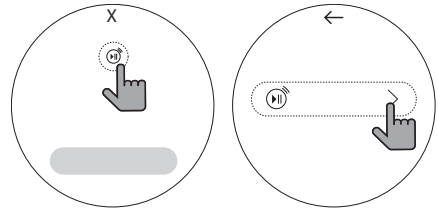

- 4 Starten Sie einen Zyklus über die **LG ThinQ**-Anwendung auf Ihrem Smartphone.

HINWEIS

- Wenn Sie Ihr Gerät nicht starten, wartet es mit dem Start eines Zyklus, bis Sie Ihr Gerät über die Anwendung ausschalten oder die **Fernstart**-Funktion deaktivieren.
- Wenn **Fernstart** aktiviert ist, wird die Tür automatisch verriegelt.

Um Fernstart zu deaktivieren:

Wenn der **Fernstart** nicht aktiviert ist, schalten Sie die **Fernstart**-Option aus.

HINWEIS

- Wenn die Tür geöffnet ist, ist der **Fernstart** deaktiviert.

Ein- und Ausschalten der automatischen Dispensenfunktion

- 1 Drücken Sie die **Stromversorgung**-Taste, um die Waschmaschine einzuschalten.
- 2 Führen Sie das Display nach unten, um den Bildschirm **Einstellungen** anzuzeigen.
- 3 Berühren Sie **Auto Dos.Waschmittel** oder **Auto Dos.Weichspüler** im Bildschirm

Einstellungen, um die automatische Dispenserfunktion zu aktivieren/deaktivieren.

Verschiedene Einstellungen

Fahren Sie auf dem Display nach unten, um den Bildschirm Einstellungen zu öffnen. Tippen Sie auf **Weitere Einstellungen**, um das gesamte Menü Einstellungen zu öffnen.

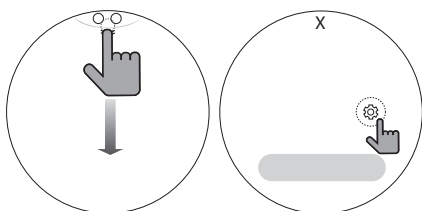

WLAN-Einstellungen

Richten Sie die WLAN-Verbindung ein. Wenn **WLAN** eingeschaltet ist, erscheint das **WLAN**-Symbol auf dem Display.

Fernstart

Verwenden Sie ein Smartphone, um Ihre Waschmaschine aus der Ferne zu steuern.

- Weitere Informationen finden Sie unter **INTELLIGENTE FUNKTIONEN** in dieser Anleitung.

Automatische Dosierung

Weitere Informationen finden Sie unter **Standardmäßige Dosiermengen ändern** in dieser Anleitung.

Innenbeleuchtung

Verwenden Sie diese Option, um die **Innenbeleuchtung**-Taste ein- oder auszuschalten.

Waschmaschinen-Kopplung

Weitere Informationen finden Sie unter **Waschmaschinen-Kopplung** in dieser Anleitung.

Signalton

Verwenden Sie diese Option, um die **Signalton**-Taste ein- oder auszuschalten.

Bildschirm

Verwenden Sie diese Option, um die **Kindersicherung**-Funktion für jede Waschmaschine auszuwählen und um die Helligkeit einzustellen.

- Stellen Sie die Helligkeit von 20 % bis 100 % ein.

Zeit

Ändern Sie die aktuelle Uhrzeit.

Sommerzeit

Stellen Sie die Uhrzeit für die Sommerzeit ein.

Sprache

Ändern Sie die Display-Sprache.

Sonstiges

Tippen Sie auf **Sonstiges**, um das gesamte Menü Einstellungen zu öffnen.

Smart Diagnosis

Verwenden Sie dies, um Fehler oder Fehlfunktionen zu beheben.

- Weitere Informationen finden Sie im Abschnitt **Smart Diagnosis**.

Anleitung - Erste Schritte

Wählen Sie diesen Punkt, um die Bedienungsanleitung im Anzeigefenster zu sehen.

Programm-Aktualisierung

Prüfen Sie, ob eine neuere Version der Software verfügbar ist.

Auf Werkseinstellung zurücksetzen

Weitere Informationen finden Sie unter **Zurücksetzen der Werksdaten** in dieser Anleitung.

Open-Source-Lizenzen

Um den Quellcode unter GPL, LGPL, MPL und anderen Open-Source-Lizenzen zu erhalten, der in diesem Produkt enthalten ist, berühren Sie bitte **Open-Source-Lizenzen**.

Standardmäßige Dosiermengen ändern

Mit dieser Taste können Sie die automatische Dispenserfunktion einrichten und steuern.

- Wenn der **Refill-Alarm** angezeigt wird, füllen Sie Waschmittel oder Weichspüler nach.
- Die standardmäßigen Einstellungen sind so konfiguriert, dass **70 ml** Waschmittel und **30 ml** Weichspüler für **4 - 6 kg** normal verschmutzte Wäsche dosiert werden.

- Die voreingestellten Mengen können in **3 ml**-Schritten erhöht oder verringert werden, innerhalb eines Bereichs von **9 ml** bis **180 ml**. Die dosierte Menge kann je nach Modell leicht variieren.

- 1** Drücken Sie die **Stromversorgung**-Taste, um die Waschmaschine einzuschalten.
- 2** Führen Sie auf dem Display nach unten, um den Bildschirm **Einstellungen** zu öffnen und **Weitere Einstellungen** zu wählen. Wählen Sie **Automatische Dosierung** im Menü Einstellungen.
- 3** Schalten Sie **Auto Dos.Waschmittel** ein.
- 4** Ändern Sie die standardmäßige Dosiermenge wie gewünscht und drücken Sie **OK**.

Kopplung der Waschmaschine

* Dieses Zubehörteil kann je nach gekauftem Modell unterschiedlich ausfallen.

Wählen Sie diese Option, um den **Haupt-Gerät** und den **Zusatz-Gerät** zu (ent)koppeln.

- Diese Option ist verfügbar, wenn der **Haupt-Gerät** mit dem **Zusatz-Gerät** verwendet wird.

- 1** Drücken Sie die Taste **Stromversorgung**.
- 2** Führen Sie auf dem Display nach unten, um den Bildschirm Einstellungen zu öffnen und **Weitere Einstellungen** zu wählen. Wählen Sie **Waschmaschinen-Kopplung** im Menü Einstellungen.

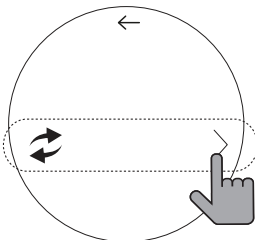

- 3** Drücken Sie die Taste **Verbinden**.

- Wenn die Kopplung abgeschlossen ist, wird ein Popup-Fenster im Display angezeigt.

Wenn die Kopplung fehlschlägt, führen Sie die folgenden Schritte aus:

- 1** Stellen Sie sicher, dass der **Zusatz-Gerät** eingesteckt ist.
- 2** Setzen Sie den **Zusatz-Gerät** zurück: Drücken Sie die **Stromversorgung**-Taste am **Zusatz-Gerät**. Halten Sie **Leicht verschmutzt** und **Spülen + Schleudern** gleichzeitig **7 Sekunden** lang gedrückt.

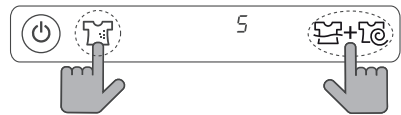

- 3** Wenn die Kopplung mehrmals fehlschlägt, setzen Sie sowohl den **Haupt-Gerät** als auch den **Zusatz-Gerät** zurück.

Anweisungen zum Zurücksetzen von **Haupt-Gerät** finden Sie im Abschnitt **Auf Werkseinstellung zurücksetzen**.

- Wenn **0** auf der Anzeige erscheint, wiederholen Sie Schritt 2.
- Wenn das Zurücksetzen abgeschlossen ist, wird eine Zahl angezeigt, die **1** oder höher ist. Versuchen Sie die Kopplung erneut, indem Sie den Abschnitt **Waschmaschinen-Kopplung** lesen.

Umschalten zwischen Haupt- und Mini-Waschmaschine

Wenn der **Haupt-Gerät** und **Zusatz-Gerät** gekoppelt sind, können Sie mit dieser Funktion die Steuerung zwischen den beiden Waschmaschinen umschalten. Führen Sie nach unten, um den Bildschirm Einstellungen zu öffnen, und wählen Sie **Haupt-Gerät** oder **Zusatz-Gerät** aus.

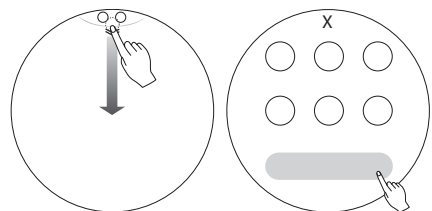

HINWEIS

- Diese Funktion ist nur verfügbar, wenn der **Zusatz-Gerät** angeschlossen ist.
- Die Zyklen im **Haupt-Gerät** und im **Zusatz-Gerät** sind gleichzeitig verfügbar. Wenn beide Waschmaschinen in Betrieb sind, wird die folgende Anzeige eingeblendet.

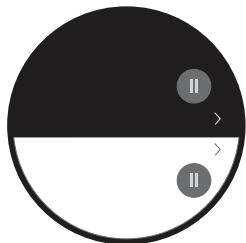

HINWEIS

- Beim Zurücksetzen der Werksdaten von **Haupt-Gerät** werden alle Daten, einschließlich der **WLAN**-Einstellungen, gelöscht.
 - Die Kopplung kann verzögert werden oder aufgrund von Kommunikationsproblemen zwischen dem **Haupt-Gerät** und dem **Zusatz-Gerät** oder eines **WLAN**-Problems fehlschlagen.
-

Werksdaten zurücksetzen

Wählen Sie dies, um alle gespeicherten Daten zu löschen und auf die standardmäßigen Einstellungen zurückzusetzen.

- 1 Drücken Sie die Taste **Stromversorgung**.
- 2 Führen Sie auf dem Display nach unten, um den Bildschirm Einstellungen zu öffnen, und wählen Sie **Weitere Einstellungen**. Wählen Sie **Auf Werkseinstellung zurücksetzen** im Menü Einstellungen.

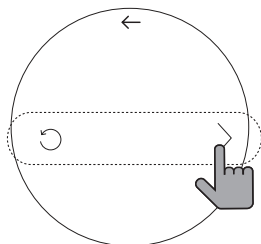

- 3 Drücken Sie **Zurücksetzen**.
- 4 Drücken Sie die Taste **Ja**.

INTELLIGENTE FUNKTIONEN

LG ThinQ-App

Mithilfe der **LG ThinQ**-App können Sie über ein Smartphone mit dem Gerät kommunizieren.

Die Funktionen der LG ThinQ-Anwendung

Verbinden Sie sich mit dem Gerät von einem Smartphone aus, über das Sie die komfortablen, intelligenten Funktionen verwenden können.

Fernstart

Diese Funktion ermöglicht Ihnen, das Gerät über die **LG ThinQ**-App aus der Ferne zu steuern.

Download Programme

Laden Sie neue und spezielle Programme herunter, die in den Standardeinstellungen des Geräts nicht enthalten sind.

Eine Vielzahl von gerätespezifischen Spezialprogrammen können auf die erfolgreich registrierten Geräte heruntergeladen werden. Sobald ein Programm erfolgreich auf das Gerät heruntergeladen wurde, behält das Gerät das Programm bei, bis ein neues heruntergeladen wird.

HINWEIS

- Es kann immer ein nur ein heruntergeladenes Programm auf dem Gerät gespeichert werden.

Trommelreinigung

Diese Funktion zeigt an, wie viele Programmen noch bis zum **Trommel-Reinigung** übrig sind.

Energieüberwachung

Diese Funktion dient zum Anzeigen des Energieverbrauchs der zuletzt verwendeten Programme und des monatlichen Durchschnitts.

Smart Diagnosis

Diese Funktion bietet nützliche Informationen zu Diagnose und Fehlerbehebung basierend auf der Nutzungsweise des Geräts.

Einstellungen

Hier können verschiedene Optionen auf dem Gerät oder in der App eingestellt werden.

Push Benachrichtigung

Sie können sich Push-Benachrichtigungen auf ein Smartphone senden lassen, wenn das Programm abgeschlossen ist oder das Gerät Probleme hat. Die Benachrichtigungen werden auch dann erzeugt, wenn die **LG ThinQ**-App ausgeschaltet ist.

HINWEIS

- Wenn Sie Ihren WLAN-Router, Ihren Internetdienstanbieter oder Ihr Kennwort ändern, löschen Sie das registrierte Gerät aus der **LG ThinQ**-App und registrieren Sie es erneut.
- Um die Funktionalität des Geräts zu verbessern, kann die Anwendung geändert werden, ohne den Nutzer zu benachrichtigen.
- Funktionen können sich je nach Modell unterscheiden.

Installation der LG ThinQ-App

Suchen Sie die **LG ThinQ**-App im Google Play Store oder im Apple App Store auf einem Smartphone. Befolgen Sie die Anweisungen zum Herunterladen und zur Installation der App.

Aktivieren der Netzwerkverbindung

- 1 Starten Sie die **LG ThinQ** App
- 2 Wählen und tippen Sie auf die **Frontlader-Waschmaschine** in der App.
- 3 Drücken Sie die Taste **Stromversorgung**.
- 4 Führen Sie auf dem Display nach unten, um den Bildschirm Einstellungen zu öffnen, und

wählen Sie **Weitere Einstellungen**. Wählen Sie **WLAN-Einstellungen** im Menü Einstellungen.

5 Schalten Sie WLAN in den WLAN-Einstellungen ein.

- Sie können das WLAN-Symbol im Display sehen, wenn WLAN angeschlossen ist.

Verwendung des Geräts von einem anderen Standort aus

Starten Sie das Waschprogramm aus der Ferne

Um das Waschprogramm in der **LG ThinQ**-Anwendung aus der Ferne zu starten, stellen Sie die Funktion **Fernstart** ein. Sie können auch den Zyklusbetrieb überwachen, damit Sie wissen, wie viel Zeit im Zyklus verbleibt.

Verwendung von Fernstart

1 Geben Sie die Kleidung in die Trommel.

2 Drücken Sie die Taste **Stromversorgung**.

3 Führen Sie vom oberen Rand des Displays nach unten, um den Bildschirm Einstellungen zu öffnen, und berühren Sie **Weitere Einstellungen**. Berühren Sie **Fernstart** im Menü Einstellungen.

- Das LCD-Display schaltet sich aus und die Power-Taste blinkt.

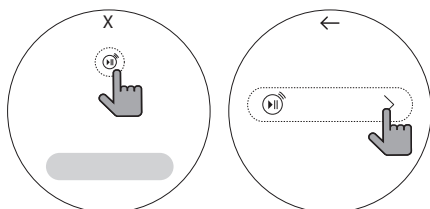

4 Starten Sie ein Programm von der **LG ThinQ**-App auf Ihrem Smartphone aus.

App aus starten. Wenn das Programm nicht gestartet wird, wartet das Gerät mit dem Starten des Programms, bis sie von der App aus ausgeschaltet oder diese Funktion deaktiviert wird.

- Wenn die Tür geöffnet wurde, können Sie einen Zyklus nicht aus der Ferne starten.

Manuelles Deaktivieren von Fernstart

Um den **Fernstart** zu deaktivieren, schalten Sie ihn auf dem Bildschirm Einstellungen aus.

Download eines Programms

Sie können neue und spezielle Zyklen herunterladen, die nicht in den Standardzyklen des Geräts enthalten sind.

Geräte, die erfolgreich angeschlossen wurden, können eine Vielzahl von gerätespezifischen Spezialzyklen herunterladen.

Sobald ein Zyklus erfolgreich auf das Gerät heruntergeladen wurde, behält das Produkt den Zyklus bei, bis ein neuer heruntergeladen wird.

Downloaden von Zyklen mit einer Anwendung

1 Drücken Sie die Taste **Stromversorgung**.

2 Prüfen Sie mit der **LG ThinQ**-Anwendung, welche Zyklen aktuell heruntergeladen sind.

- Drücken Sie in der Anwendung, um zu prüfen, welcher Zyklus auf die Waschmaschine heruntergeladen wurde.

3 Wählen Sie die **Heruntergeladen**-Taste.

Direktes Zyklen herunterladen

1 Drücken Sie die Taste **Stromversorgung**.

2 Führen Sie nach links auf dem Display, um zum Bildschirm **Download Programme** zu gelangen, und drücken Sie auf **Ändern**.

- Möglicherweise müssen Sie einen der vorhandenen Zyklen löschen, um Platz für einen neuen heruntergeladenen Zyklus zu schaffen.

HINWEIS

- Wenn diese Funktion aktiviert ist, können Sie ein Programm nur von der **LG ThinQ**-Smartphone-

- 3 Drücken Sie das Hinzufügen-Symbol , um einen Zyklus zum Herunterladen auszuwählen.

Löschen eines heruntergeladenen Zyklus

- 1 Drücken Sie die Taste **Stromversorgung**.
- 2 Führen Sie nach links auf dem Display, um zum Bildschirm **Download Programme** zu gelangen, und drücken Sie auf **Ändern**.
 - Möglicherweise müssen Sie einen der vorhandenen Zyklen löschen, um Platz für einen neuen heruntergeladenen Zyklus zu schaffen.
- 3 Drücken Sie die Taste  am Zyklus, den Sie löschen möchten.
- 4 Drücken Sie die Taste **OK**.

Deaktivieren der Netzwerkverbindung

Deaktivieren Sie auf Ihrem Smartphone die WLAN-Verbindung.

- 1 Starten Sie die **LG ThinQ** App
- 2 Wählen und tippen Sie auf die **Frontlader-Waschmaschine** in der App.
- 3 Wählen und tippen Sie auf **Produkt entfernen** in den Einstellungen um sie abzukoppeln.

Deaktivieren der Netzwerkverbindung

- 1 Drücken Sie die Taste **Stromversorgung**.
- 2 Führen Sie auf dem Display nach unten, um den Bildschirm Einstellungen zu öffnen, und wählen Sie **Weitere Einstellungen**. Wählen Sie **WLAN-Einstellungen** im Menü Einstellungen.

- 3 Schalten Sie WLAN in den WLAN-Einstellungen aus, um den Anschluss an das Netzwerk zu deaktivieren.

Spezifikationen des Wireless LAN Moduls

Modell	LCW-009
Frequenzbereich	2412 bis 2472 MHz
Ausgangsleistung (Max.)	IEEE 802.11b: 17.64 dBm
	IEEE 802.11g: 16.81 dBm
	IEEE 802.11n (HT20): 15,68 dBm
	IEEE 802.11n (HT40): 16,00 dBm

Kabellose Funktion S/W-Version: V 1.0

Aus Rücksicht auf den Benutzer sollte dieses Gerät mit einem Mindestabstand von 20 cm zwischen Gerät und Gehäuse installiert und betrieben werden.

Spezifikationen des ZigBee-Moduls

Modell	LZM-001
Frequenzbereich	2405 MHz - 2480 MHz
Ausgangsleistung (Max.)	8,04 dBm

Konformitätserklärung



Hiermit erklärt LG Electronics, dass das Funkgerät vom Typ Waschmaschine der Richtlinie 2014/53/EU entspricht. Der vollständige Text der EU-

Konformitätserklärung ist unter folgender Internetadresse verfügbar:

<http://www.lg.com/global/support/cedoc/cedoc#>
LG Electronics European Shared Service Centre B.V.
Krijgsman 1, 1186 DM Amstelveen, Niederlande

Stromverbrauch im Bereitschaftsbetrieb

Stromverbrauch im Bereitschaftsbetrieb	0,5 W
Stromverbrauch im Netzwerk-Bereitschaftsbetrieb	2,0 W
Die Zeitdauer, nach der das Gerät mithilfe der Verbrauchsminimierungsfunktion oder einer ähnlichen Funktion automatisch in den Bereitschafts- und/oder Aus-Zustand und/oder einen Zustand des vernetzten Bereitschaftsbetriebs versetzt wird	20 Minuten

HINWEIS

- Die Aktivierung einer drahtlosen Netzwerkverbindung kann den Stromverbrauch des Gerätes erhöhen.

Information: Hinweis bezüglich Open-Source-Software



Den Quellcode unter GPL, LGPL, MPL sowie weitere Open-Source-Lizenzen, die in diesem Produkt enthalten sind, können Sie unter <http://opensource.lge.com> herunterladen.

Neben dem Quellcode stehen dort alle verwiesenen Lizenzbedingungen, Garantieausschlüsse sowie Urheberrechtshinweise zum Download bereit.

LG Electronics bietet gegen eine kostendeckende Gebühr (Medium, Versand und Bearbeitung) den Quellcode auf CD-ROM an. Senden Sie dazu eine Anfrage per E-Mail an: opensource@lge.com. Dieses Angebot gilt bis drei Jahre nach der letzten

Auslieferung des Produkts. Dieses Angebot gilt für jeden Empfänger dieser Information.

Smart Diagnosis

Diese Funktion steht nur bei Modellen mit dem Logo  oder  zur Verfügung.

Verwenden Sie diese Funktion, um Probleme mit Ihrem Gerät zu diagnostizieren und zu lösen.

HINWEIS

- Aus Gründen, die nicht auf die Fahrlässigkeit von LGE zurückzuführen sind, ist es möglich, dass der Dienst aufgrund externer Faktoren wie beispielsweise Nichtverfügbarkeit oder Trennung der WLAN-Verbindung, lokalen App Store-Richtlinien oder Nichtverfügbarkeit der App nicht verfügbar ist.
- Die Funktion kann ohne vorherige Ankündigung geändert werden und je nach Standort eine andere Form haben.

Die Verwendung von LG ThinQ zum Diagnostizieren von Problemen

Wenn bei Ihrem mit WLAN ausgestatteten Gerät ein Problem auftritt, kann es mithilfe der **LG ThinQ**-App Fehlerdaten auf ein Smartphone übertragen.

- Starten Sie die **LG ThinQ**-App und wählen Sie im Menü die **Smart Diagnosis**-Funktion. Befolgen Sie die Anweisungen in der **LG ThinQ**-App.

Die Verwendung der akustischen Diagnose zum Diagnostizieren von Problemen

Gehen Sie nach den folgenden Anweisungen vor, um die akustische Diagnosemethode zu verwenden.

- Starten Sie die **LG ThinQ**-App und wählen Sie im Menü die **Smart Diagnosis**TM-Funktion. Befolgen Sie die Anweisungen für die akustische Diagnose in der **LG ThinQ**-Anwendung.

- 1 Drücken Sie die Taste **Stromversorgung**, um das Gerät einzuschalten.
- 2 Führen Sie auf dem Display nach unten, um den Bildschirm Einstellungen zu öffnen und **Weitere Einstellungen** zu wählen. Wählen Sie **Smart Diagnosis** im Menü Einstellungen und drücken Sie die **Starten/Pause**-Taste.
- 3 Halten Sie die Sprechmuschel Ihres Telefons über die **Stromversorgung**-Taste. Halten Sie das Telefon nicht weiter als einen Zentimeter von der Waschmaschine entfernt (aber nicht berührend).
 - Halten Sie das Smartphone an dieser Stelle, bis die Datenübertragung abgeschlossen ist. Die Restzeit für die Datenübertragung wird angezeigt.

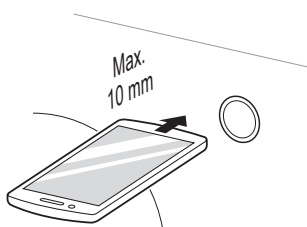

HINWEIS

- Berühren Sie keine weiteren Tasten oder Symbole auf dem Bildschirm.

- 4 Nach Abschluss der Datenübertragung wird die Diagnose in der App angezeigt.

HINWEIS

- Um beste Ergebnisse zu erzielen, bewegen Sie das Smartphone nicht, während die Töne übertragen werden.

WARTUNG

⚠️ WARNUNG

- Ziehen Sie vor der Reinigung den Stecker aus der Steckdose, um die Gefahr eines Stromschlags zu vermeiden. Die Nichtbeachtung dieser Warnung kann zu schweren Verletzungen, Brand, Stromschlag oder zum Tod führen.
- Verwenden Sie niemals aggressive Chemikalien, Scheuermittel oder Lösungsmittel zur Reinigung des Geräts. Diese können die Oberfläche beschädigen.

Reinigung nach jedem Waschgang

Was zu reinigen

Entnehmen Sie die Wäsche immer aus der Waschmaschine, sobald der Waschvorgang beendet ist. Wenn feuchte Kleidungsstücke in der Waschmaschine belassen werden, können diese verknittern, sich verfärben oder zu riechen beginnen.

- Nachdem der Waschvorgang beendet ist, wischen Sie die Tür und die Innenseite ab, um sämtliche Feuchtigkeit zu entfernen.
- Lassen Sie die Tür leicht geöffnet, damit die Trommel trocknen kann.
- Wischen Sie das Gerät mit einem trockenen Tuch ab, um sämtliche Feuchtigkeit zu entfernen.

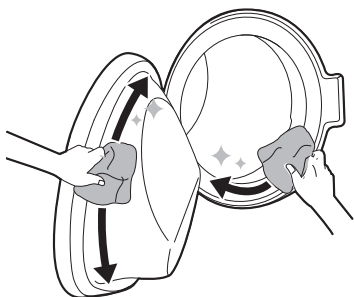

⚠️ WARNUNG

- Lassen Sie die Tür des Geräts aber nur dann offen, wenn Kinder, die sich im Haus aufhalten, beaufsichtigt werden.

Reinigung der Außenseite

Durch die richtige Pflege des Geräts kann seine Lebensdauer verlängert werden.

Außenseite

- Falls etwas verschüttet wird, sofort aufwischen.
- Wischen Sie zuerst mit einem feuchten Tuch und dann mit einem trockenen Tuch ab, wobei darauf zu achten ist, dass keine Feuchtigkeit in den Schrankverbindungen oder Spalten vorhanden ist.
- Keine scharfen Gegenstände auf die Oberfläche oder die Anzeige drücken.

Tür

- Wischen Sie mit einem feuchten Tuch über die Außen- und Innenseite und trocknen Sie es anschließend mit einem weichen Tuch ab.

⚠️ WARNUNG

- Versuchen Sie nicht, die Verkleidung abzubauen oder das Gerät zu demontieren. Bedienen Sie das Bedienfeld nicht mit scharfen Gegenständen.

Reinigen Sie das Gerät regelmäßig und führen Sie eine Notentwässerung durch

Reinigung der Trommel

Dies ist eine Spezialfunktion, um das Innere des Geräts durch Einweichen, Waschen, Spülen und Schleudern zu reinigen.

Führen Sie diese Funktion einmal **im Monat durch** (oder öfter, je nach Bedarf), um die Ansammlung von Waschmittel, Weichmacher und anderen Rückständen zu verringern.

- Wenn das Gerät einen schlechten Geruch oder Schimmel aufweist, führen Sie diese Funktion zusätzlich zu den regelmäßig angeforderten Intervallen **3 Wochen lang einmal pro Woche aus**.

HINWEIS

- Die **Trommel-Reinigung** Meldung wird angezeigt, um auf die Empfehlung zur Bedienung dieser Funktion aufmerksam zu machen.

- 1 Nehmen Sie sämtliche Wäsche oder Gegenstände aus dem Gerät und schließen Sie die Tür.
- 2 Öffnen Sie die Tür und geben Sie Kalkschutzpulver direkt in die Trommel.
- 3 Schließen Sie die Tür und drücken Sie die Taste **Stromversorgung**.
- 4 Berühren Sie **Trommel-Reinigung** aus **Download Programme** und drücken Sie die **Starten/Pause**-Taste, um das Programm zu starten.
- 5 Drücken Sie die Taste **Starten/Pause**, um das Programm zu starten.

- 6 Lassen Sie die Tür offen, damit das Innere des Geräts trocknen kann.
 - Wenn das Innere des Geräts nicht vollständig getrocknet ist, kann dies einen schlechten Geruch oder Schimmel verursachen.

⚠️ WARNUNG

- Lassen Sie die Tür des Geräts aber nur dann offen, wenn Kinder, die sich im Haus aufhalten, beaufsichtigt werden.

Reinigung des Filters am Wasserzulauf

Der Wasserzulauffilter sammelt Kalk oder andere Ablagerungen, die sich im Wasser befinden können, das dem Gerät zugeführt wird. Reinigen Sie den Wasserzulauffilter etwa alle sechs Monate oder öfter, falls das Wasser sehr hart ist oder Spuren von Kalk aufweist.

- Drehen Sie die Zulaufhähne zu, wenn das Gerät für einen längeren Zeitraum (z. B. Urlaub) nicht benutzt wird, besonders wenn in der Nähe kein Bodenauslass (Gulli) vorhanden ist.
 - Eine Fehlermeldung **IE** wird auf dem Bedienfeld angezeigt, wenn kein Wasser in die Waschmittelschublade gelangt.
- 1 Schalten Sie den Strom und den Wasserhahn zu und schrauben Sie den Wasserzulaufschlauch ab.

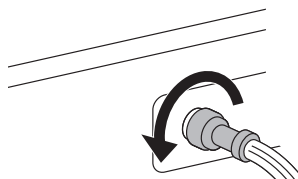

- 2** Entfernen Sie den Wasserzulauffilter mit einer kleinen Zange und reinigen Sie den Filter mit einer Zahnbürste mit mittleren Borsten.

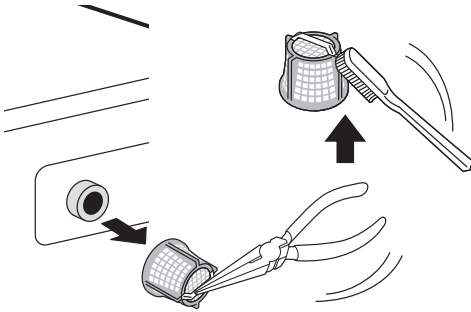

Reinigen des Abfluspumpenfilters und Durchführung einer Notentwässerung

Im Abflussfilter sammeln sich Fusseln und kleinere Objekte, die möglicherweise versehentlich in der Kleidung zurückgelassen wurden. Kontrollieren Sie alle sechs Monate die Sauberkeit des Filters, um einen reibungslosen Betrieb Ihres Gerätes zu gewährleisten.

Lassen Sie das Wasser abkühlen, bevor Sie den Filter reinigen oder eine Notentleerung durchführen.

- 1** Trennen Sie das Gerät vom Stromnetz.
- 2** Drücken Sie auf das Zeichen **O**, um den unteren Deckel zu öffnen.

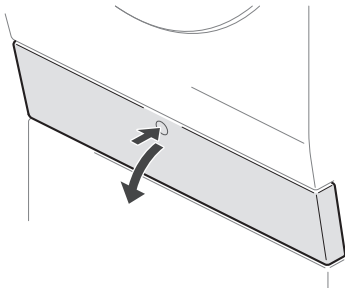

- 3** Entfernen Sie zuerst die Ablassschraube vom Abflussrohr **1**, und lassen Sie dann das Wasser

ab. Schrauben Sie dann langsam den Filter **2** der Ablaufpumpe ab, um das restliche Wasser abzulassen, und entfernen Sie dann alle Rückstände oder Gegenstände vom Filter.

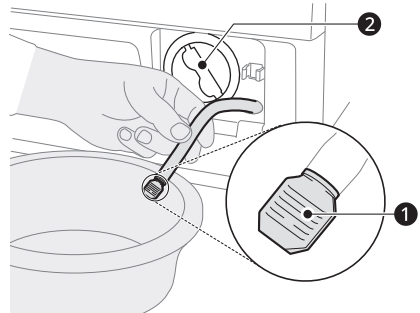

- 4** Setzen Sie den Filter nach dem Reinigen des Abfluspumpenfilters vorsichtig wieder ein und schrauben Sie die Ablasskappe vorsichtig im Uhrzeigersinn wieder ein, um Quergewinde und Leckagen zu vermeiden. Stecken Sie den Stopfen wieder in das Abflussrohr und setzen Sie das Rohr in seine Halterung ein.

- 5** Schließen Sie den unteren Deckel.

⚠ ACHTUNG

- Seien Sie beim Ablassen des Wassers vorsichtig, denn es kann heiß sein.
- Lassen Sie einmal im Monat das Trommelreinigungsprogramm laufen (oder öfter, je nach Bedarf), um überschüssiges Waschmittel und andere Rückstände zu entfernen.

Reinigen der automatischen Dispenserablage

Entfernen und reinigen Sie die automatische Dispenserablage **jedes Mal**, wenn Sie Waschmittel/Weichspüler nachfüllen oder zu einem neuen Typ von Waschmittel/Weichspüler wechseln.

Entfernen und reinigen Sie die Waschmittelschublade **ein- bis zweimal pro Monat**. Wenn Sie Waschmittel über einen längeren Zeitraum in der Waschmittelschublade belassen

oder die Waschmaschine über einen längeren Zeitraum benutzen, können sich Rückstände in der Waschmittelschublade bilden.

⚠️ WARNUNG

- Spritzen Sie kein Wasser in das Innere der Waschmaschine. Andernfalls kann es zu einem Brand oder elektrischen Schlag kommen.

- 1 Schalten Sie die Waschmaschine aus, und ziehen Sie den Netzstecker.

- 2 Drücken Sie auf den Kreis, um den unteren Deckel zu öffnen.

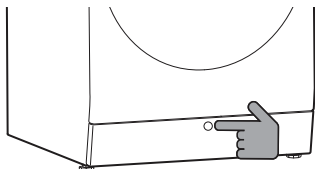

- 3 Drücken Sie oben auf die automatische Dispenserablage, um diese herauszuschieben, und verwenden Sie den Griff, um die Dispenserablage zu entfernen.

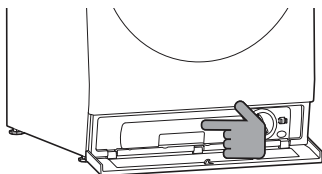

- 4 Drehen Sie die Dosierkappe für Flüssigwaschmittel **1** und die Dosierkappe für Flüssigweichmacher **2** gegen den Uhrzeigersinn, um diese zu entfernen.

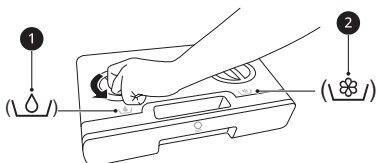

- 5 Drehen Sie die Prüfventile **3** auf der Rückseite der Ablage gegen den Uhrzeigersinn, um diese zu entfernen.

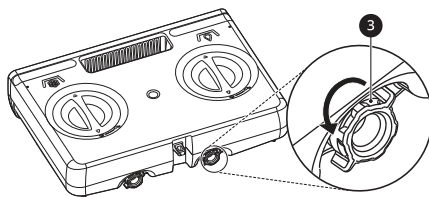

- 6 Reinigen Sie die automatische Dispenserablage und die Prüfung der Ventile mit warmem Wasser.

- 7 Wischen Sie nach der Reinigung die Feuchtigkeit mit einem trockenen Handtuch oder Lappen ab.

- 8 Setzen Sie die Dosierkappe für Flüssigwaschmittel, die Dosierkappe für Flüssigweichmacher und die Prüfventile an der automatischen Dispenserablage zusammen und drehen Sie diese im Uhrzeigersinn, bis sie sicher sind.

- 9 Stecken Sie die automatische Dispenserablage ein, bis sie einrastet und schließen Sie den unteren Deckel.

FEHLERBEHEBUNG

Beim Betrieb Ihres Geräts können Störungen und Fehlfunktionen auftreten. Die folgenden Tabellen enthalten mögliche Ursachen und Hinweise zur Behebung einer Fehlermeldung oder Störung. Es wird empfohlen, die nachstehenden Tabellen sorgfältig zu lesen, um Zeit und Geld zu sparen, die möglicherweise für einen Anruf beim LG Electronics-Servicecenter aufgewendet werden müssen.

Bevor Sie sich an den Kundendienst wenden

Ihr Gerät ist mit einem automatischen Fehlerüberwachungssystem ausgestattet, um Probleme frühzeitig zu erkennen und zu diagnostizieren. Wenn das Gerät nicht ordnungsgemäß oder überhaupt nicht funktioniert, schauen Sie in den folgenden Tabellen nach, bevor Sie das Servicecenter von LG Electronics anrufen.

Fehlermeldungen

Symptome	Mögliche Ursache und Lösung
[IE] ZULAUFFEHLER	Wasserversorgungshähne sind nicht vollständig geöffnet. <ul style="list-style-type: none"> • Stellen Sie sicher, dass die Wasserhähne vollständig geöffnet sind.
	Wasserzulaufschläuche sind geknickt, eingeklemmt oder gequetscht. <ul style="list-style-type: none"> • Stellen Sie sicher, dass die Schläuche hinter oder unter der Waschmaschine nicht geknickt, eingeklemmt oder gequetscht sind. Seien Sie vorsichtig, wenn Sie die Waschmaschine während der Reinigung oder Wartung bewegen.
	Die Wassereinlassfilter sind verstopft. <ul style="list-style-type: none"> • Reinigen Sie die Einlassfilter. Siehe WARTUNG.
	Der Druck der Wasserversorgung zum Wasserhahn oder zum Haus ist zu niedrig. <ul style="list-style-type: none"> • Prüfen Sie einen anderen Wasserhahn im Haus, um sicherzustellen, dass der Druck im Haushalt ausreichend ist und der Fluss nicht eingeschränkt ist. • Trennen Sie die Wasserzulaufschläuche von der Waschmaschine und lassen Sie ein paar Liter Wasser durch die Schläuche laufen, um eventuellen Schmutz herauszuspülen. • Wenn der Fluss zu gering ist, wenden Sie sich an einen Klempner, um die Wasserleitungen reparieren zu lassen.
	Wasserversorgung mit Leckagebegrenzenden Schläuchen verbunden. <ul style="list-style-type: none"> • Die Verwendung von Schläuchen, die zur Begrenzung von Leckagen ausgelegt sind, wird nicht empfohlen. Schläuche mit Leckagebegrenzung können falsch auslösen und das Füllen der Waschmaschine verhindern.

Symptome	Mögliche Ursache und Lösung
<p>[UE] UNWUCHTFEHLER</p>	<p>Der automatische Versuch, die Ladung neu zu ausgleichen, war nicht erfolgreich.</p> <ul style="list-style-type: none"> Das Programm wurde angehalten, damit die Ladung manuell angepasst werden kann. Verteilen Sie die Ladung manuell erneut. <p>Zu wenig Wäsche in der Trommel.</p> <ul style="list-style-type: none"> Geben Sie weitere Wäschestücke hinzu, damit die Waschmaschine die Ladung ausgleichen kann. <p>Schwere Wäschestücke sind mit leichteren Wäschestücken vermischt.</p> <ul style="list-style-type: none"> Versuchen Sie immer, Wäschestücke mit einem einigermaßen ähnlichen Gewicht zu waschen, damit die Waschmaschine das Gewicht der Ladung beim Schleudern gleichmäßig verteilen kann. <p>Die Ladung ist nicht im Gleichgewicht.</p> <ul style="list-style-type: none"> Verteilen Sie die Ladung manuell neu, wenn sich Wäschestücke verheddert haben, was verhindert, dass die automatische Neuverteilung ordnungsgemäß funktioniert.
<p>[dE], [dE1], [dE2], [dE4] TÜRÖFFNUNGSFEHLER</p>	<p>Die Tür ist nicht gesichert.</p> <ul style="list-style-type: none"> Schließen und sichern Sie die Tür. Wenn die Meldung weiterhin angezeigt wird, ziehen Sie den Netzstecker und rufen Sie den Kundendienst.
<p>[OE] WASSERABLAUF- FEHLER</p>	<p>Der Ablaufschlauch ist geknickt, eingeklemmt oder verstopft.</p> <ul style="list-style-type: none"> Stellen Sie sicher, dass der Ablaufschlauch frei von Verstopfungen oder Knicken ist und nicht hinter oder unter der Waschmaschine eingeklemmt ist. <p>Das Ende des Ablaufschlauchs befindet sich mehr als 2,4 m über dem Boden der Waschmaschine.</p> <ul style="list-style-type: none"> Bewegen Sie das Ende des Ablaufschlauchs so, dass es niedriger als 2,4 m ist.
<p>[tE] TEMPERATUR- SENSORFEHLER</p>	<p>Steuerungsfehler.</p> <ul style="list-style-type: none"> Ziehen Sie den Netzstecker der Waschmaschine und warten Sie 60 Minuten. Schließen Sie die Stromversorgung wieder an und versuchen Sie es erneut. Wenn der Fehlercode weiterhin angezeigt wird, rufen Sie den Kundendienst an
<p>[FE] ÜBERLAUFFEHLER</p>	<p>Der Wasserstand ist aufgrund eines defekten Wasserventils zu hoch.</p> <ul style="list-style-type: none"> Schließen Sie die Wasserhähne, ziehen Sie den Netzstecker der Waschmaschine, und rufen Sie den Kundendienst an.
<p>[PE] DRUCKSENSOR-FEHLER</p>	<p>Der Wasserstandssensor arbeitet nicht korrekt.</p> <ul style="list-style-type: none"> Schließen Sie die Wasserhähne, ziehen Sie den Netzstecker der Waschmaschine, und rufen Sie den Kundendienst an.

Symptome	Mögliche Ursache und Lösung
[LE], [LE1] FEHLER MOTOR GESPERRT	Ein Motorfehler ist aufgetreten. <ul style="list-style-type: none"> Lassen Sie die Waschmaschine 30 Minuten lang stehen und starten Sie dann das Programm erneut. Wenn der Fehlercode weiterhin angezeigt wird, rufen Sie den Kundendienst an.
[LE2] KOMPRESSORFEHLER	Überlast im Kompressor. <ul style="list-style-type: none"> Lassen Sie die Waschmaschine 30 Minuten lang stehen und starten Sie dann das Programm erneut. Wenn der Fehlercode weiterhin angezeigt wird, rufen Sie den Kundendienst an.
[FF] FROST-FEHLER	Einlassschlauch, Ablaufschlauch oder Ablaufpumpe ist eingefroren. <ul style="list-style-type: none"> Siehe Pflege in kalten Klimazonen.
Die Kindersicherung ist aktiviert. KINDERSICHERUNG-FUNKTION	Die Kinder-sicherung-Funktion ist eingeschaltet, um zu verhindern, dass jemand Programme ändert oder die Waschmaschine bedient. <ul style="list-style-type: none"> Schalten Sie die Kinder-sicherung-Funktion im Bedienfeld aus. Siehe Sperren/Entsperren des Bedienfelds unter Einstellungen.
Trommelreinigung TROMMELREINIGUNG-ALARM	Die Zeit ist gekommen, um das Trommel-Reinigung-Programm ablaufen zu lassen. <ul style="list-style-type: none"> Dies ist kein Fehlercode. Er zeigt an, dass das Trommel-Reinigung-Programm läuft oder ausgeführt werden muss, um die Waschmaschine zu reinigen.
[VS] VIBRATIONS-SENSORFEHLER	Fehlfunktion des Vibrationssensors. <ul style="list-style-type: none"> Wenden Sie sich an den Kundendienst.
[dHE] TROCKENFEHLER	Trocknerfunktion funktioniert nicht (bei Modellen mit Waschmaschine/Trockner-Kombination). <ul style="list-style-type: none"> Wenden Sie sich an den Kundendienst.

Geräusche

Symptome	Mögliche Ursache und Lösung
Klapperndes und klirrendes Geräusch	Möglicherweise befinden sich Fremdkörper, wie etwa Schlüssel, Münzen oder Sicherheitsnadeln, in der Trommel. <ul style="list-style-type: none"> Stoppen Sie das Gerät und kontrollieren Sie die Trommel auf Fremdkörper. Wenn das Geräusch nach dem Neustart des Geräts weiterhin auftritt, wenden Sie sich an den Kundendienst.

Symptome	Mögliche Ursache und Lösung
Klopfendes Geräusch	Schwere Kleidung kann ein klopfendes Geräusch verursachen. Das ist normal. <ul style="list-style-type: none"> • Wenn das Geräusch weiterhin zu vernehmen ist, ist das Gerät wahrscheinlich nicht im Gleichgewicht. Stoppen Sie das Gerät und verteilen Sie die Kleidung neu.
	Die Kleidung ist vielleicht nicht im Gleichgewicht. <ul style="list-style-type: none"> • Unterbrechen Sie das Programm und verteilen Sie die Kleidung nach dem Entriegeln der Tür neu.
Vibrierendes Geräusch	Verpackungsmaterialien werden nicht entfernt. <ul style="list-style-type: none"> • Entfernen Sie die Verpackungsmaterialien.
	Die Kleidung ist möglicherweise ungleichmäßig in der Trommel verteilt. <ul style="list-style-type: none"> • Unterbrechen Sie das Programm und verteilen Sie die Kleidung nach dem Entriegeln der Tür neu.
	Nicht alle Nivellierfüße stehen fest und eben auf dem Boden. <ul style="list-style-type: none"> • Siehe Ausrichten des Geräts für die Nivellierung des Geräts.
	Der Boden ist nicht stabil genug. <ul style="list-style-type: none"> • Kontrollieren Sie, ob der Boden stabil ist und sich nicht biegt. Siehe Voraussetzungen für den Aufstellort zur Auswahl des richtigen Aufstellorts.

Betrieb

Symptome	Mögliche Ursache und Lösung
Wasser tritt aus.	Die Ablaufrohre im Haus sind verstopft. <ul style="list-style-type: none"> • Abfallrohre verstopft. Wenden Sie sich ggf. an einen Klempner.
	Leckagen werden durch einen nicht ordnungsgemäß angeschlossenen Ablaufschlauch oder verstopften Ablaufschlauch verursacht. <ul style="list-style-type: none"> • Reinigen Sie den Ablaufschlauch und verlegen Sie ihn gerade. Überprüfen und reinigen Sie den Ablauffilter regelmäßig.
	Die Filterkappe der Ablaufpumpe ist nicht richtig angebracht. <ul style="list-style-type: none"> • Setzen Sie den Filter der Ablaufpumpe neu ein.
Ein Mangelalarm wird auch dann angezeigt, wenn Sie die Dispenser für Waschmittel und Weichspüler gefüllt haben.	Stehen alle Füße fest auf dem Boden? <ul style="list-style-type: none"> • Stellen Sie sicher, dass alle vier Füße stabil sind.
	Haben Sie das Waschmittel und den Weichspüler nachgefüllt, bevor Sie den Mangelalarm erhalten haben? <ul style="list-style-type: none"> • Nach Beendigung eines Waschprogramms erkennt die Waschmaschine, ob es notwendig ist, Waschmittel nachzufüllen. Deshalb erscheint bis zum nächsten Nachfüllalarm kein Alarm.

Symptome	Mögliche Ursache und Lösung
Das Gerät läuft nicht.	<p>Das Bedienfeld wurde aufgrund von Inaktivität ausgeschaltet.</p> <ul style="list-style-type: none"> • Dies ist normal. Drücken Sie die Taste Stromversorgung, um das Gerät einzuschalten.
	<p>Das Gerät ist nicht mit dem Stromnetz verbunden.</p> <ul style="list-style-type: none"> • Stellen Sie sicher, dass der Netzstecker fest in eine funktionierende Steckdose eingesteckt ist.
	<p>Die Wasserversorgung ist zuge dreht.</p> <ul style="list-style-type: none"> • Drehen Sie den Wasserhahn vollständig auf.
	<p>Die Bedienelemente sind nicht richtig eingestellt.</p> <ul style="list-style-type: none"> • Stellen Sie sicher, dass das Programm richtig eingestellt ist. Schließen Sie die Tür und drücken Sie die Taste Starten/Pause.
	<p>Die Tür ist offen.</p> <ul style="list-style-type: none"> • Schließen Sie die Tür und stellen Sie sicher, dass nichts in der Tür eingeklemmt wird, so dass sie nicht vollständig geschlossen werden kann.
	<p>Leistungsschutzschalter/Sicherung ist ausgelöst/durchgebrannt.</p> <ul style="list-style-type: none"> • Prüfen Sie den Leistungsschutzschalter/die Sicherungen. Ersetzen Sie die Sicherungen oder setzen Sie den Schutzschalter zurück. Das Gerät sollte an einem eigenen Zweigstromkreis angeschlossen sein. Das Gerät setzt das Programm nach dem Wiederherstellen der Stromversorgung an der Stelle fort, wo es gestoppt wurde.
Das Gerät läuft nicht.	<p>Die Steuerung muss zurückgesetzt werden.</p> <ul style="list-style-type: none"> • Drücken Sie die Stromversorgung-Taste, wählen Sie dann das gewünschte Programm und drücken Sie die Taste Starten/Pause.
	<p>Die Taste Starten/Pause wurde nicht gedrückt, nachdem das Programm eingestellt wurde.</p> <ul style="list-style-type: none"> • Drücken Sie die Taste Stromversorgung, wählen Sie dann das gewünschte Programm und drücken Sie die Taste Starten/Pause. Das Gerät wird ausgeschaltet, wenn die Taste Starten/Pause nicht innerhalb einer bestimmten Zeit gedrückt wird.
	<p>Extrem niedriger Wasserdruck.</p> <ul style="list-style-type: none"> • Überprüfen Sie an einem anderen Wasserhahn im Haus, ob der Hauswasserdruck ausreichend ist.
	<p>Das Gerät erwärmt das Wasser oder produziert Dampf.</p> <ul style="list-style-type: none"> • Die Trommel kann während bestimmter Programme vorübergehend stoppen, während das Wasser sicher auf eine eingestellte Temperatur erhitzt wird.
Tasten funktionieren möglicherweise nicht ordnungsgemäß.	<p>Die Option Kinder-sicherung ist aktiviert.</p> <ul style="list-style-type: none"> • Deaktivieren Sie gegebenenfalls die Option Kinder-sicherung.

Symptome	Mögliche Ursache und Lösung
Die Tür öffnet sich nicht.	<p>Die Tür kann aus Sicherheitsgründen nicht geöffnet werden, nachdem das Gerät gestartet wurde.</p> <ul style="list-style-type: none"> • Das ist Normal. Sie können die Tür sicher öffnen, nachdem das Symbol  erloschen ist.
Das Gerät wird nicht richtig mit Wasser befüllt.	<p>Einlassfilter verstopft.</p> <ul style="list-style-type: none"> • Prüfen Sie, ob die Einlassfilter an den Zulaufventilen verstopft sind.
	<p>Die Zulaufschläuche können geknickt sein.</p> <ul style="list-style-type: none"> • Prüfen Sie, ob die Zulaufschläuche geknickt oder verstopft sind.
	<p>Unzureichende Wasserversorgung.</p> <ul style="list-style-type: none"> • Stellen Sie sicher, dass die Hähne für warmes und kaltes Wasser vollständig aufgedreht sind.
	<p>Die warme und kalte Zulaufschläuche sind vertauscht.</p> <ul style="list-style-type: none"> • Überprüfen Sie die Zulaufschlauchanschlüsse.
Das Gerät lässt kein Wasser ab.	<p>Abgeknickter Ablaufschlauch.</p> <ul style="list-style-type: none"> • Stellen Sie sicher, dass der Ablaufschlauch nicht geknickt ist.
	<p>Der Ablauf liegt höher als 1,2 m über dem Boden.</p> <ul style="list-style-type: none"> • Stellen Sie sicher, dass der Ablaufschlauch nicht mehr als 1,2 m über der Unterseite des Geräts verläuft.
Das Waschmittel wird nicht oder nicht vollständig abgegeben.	<p>Der Waschmittelverbrauch ist zu hoch.</p> <ul style="list-style-type: none"> • Befolgen Sie die Anleitungen des Waschmittelherstellers.
	<p>Der Filter der Ablasspumpe ist möglicherweise blockiert.</p> <ul style="list-style-type: none"> • Reinigen Sie den Filter am Ablauf.
Die Programmdauer ist länger als üblich.	<p>Zu wenig Wäsche in der Trommel.</p> <ul style="list-style-type: none"> • Geben Sie weitere Wäschestücke dazu, damit das Gerät die Lasten ausgleichen kann.
	<p>Schwere Wäschestücke sind mit leichteren Wäschestücken vermischt.</p> <ul style="list-style-type: none"> • Versuchen Sie immer, Wäschestücke mit ähnlichem Gewicht zu waschen, damit das Gerät das Gewicht der Ladung für das Schleudern gleichmäßig verteilen kann.
	<p>Die Ladung ist nicht im Gleichgewicht.</p> <ul style="list-style-type: none"> • Verteilen Sie die Ladung manuell neu, wenn sich Wäschestücke verwickelt haben.
Das Zyklusende ist verzögert	<p>Es wurde ein Ungleichgewicht erkannt oder das Programm zum Entfernen des Schaums ist aktiviert.</p> <ul style="list-style-type: none"> • Dies ist normal. Die auf der Anzeige angezeigte verbleibende Zeit ist nur ein Schätzwert. Die tatsächliche Dauer kann davon abweichen.

Leistung

Symptome	Mögliche Ursache und Lösung
Unzureichende Flecken-entfernung	<p>Hartnäckige alte Flecken.</p> <ul style="list-style-type: none"> Wäsche, die bereits zuvor gewaschen wurde, kann hartnäckige Flecken haben. Diese Flecken sind möglicherweise schwer zu entfernen und müssen von Hand ausgewaschen oder vorbehandelt werden, um die Fleckenentfernung zu unterstützen.
Verfärbung	<p>Bleichmittel oder Weichspüler wird zu früh abgegeben.</p> <ul style="list-style-type: none"> Dosierfach ist überfüllt. Dadurch wird Bleichmittel oder Weichspüler schneller abgegeben. Messen Sie immer Bleichmittel oder Weichspüler genau ab, um ein Überfüllen zu verhindern. Schließen Sie Waschmittelspender langsam.
	<p>Bleichmittel oder Weichspüler wurde direkt zur Kleidung in die Trommel gegeben.</p> <ul style="list-style-type: none"> Verwenden Sie immer den Waschmittelspender, um sicherzustellen, dass das Bleichmittel oder der Weichspüler zum richtigen Zeitpunkt im Programm ordnungsgemäß abgegeben wird.
	<p>Die Wäsche wurde nicht richtig sortiert.</p> <ul style="list-style-type: none"> Waschen Sie dunkle Farben immer getrennt von hellen Farben und Weiß, um Verfärbungen zu vermeiden. Waschen Sie stark verschmutzte Wäschestücke nicht zusammen mit leicht verschmutzten Wäschestücken.
Faltenbildung	<p>Das Gerät wurde nicht sofort entladen.</p> <ul style="list-style-type: none"> Nehmen Sie immer die Wäsche aus dem Gerät, sobald das Programm beendet ist.
	<p>Das Gerät ist überladen.</p> <ul style="list-style-type: none"> Das Gerät kann vollständig beladen werden, aber die Trommel sollte nicht vollständig mit Wäsche befüllt sein. Die Gerätetür sollte sich leicht schließen lassen.
	<p>Die Zulaufschläuche für warmes und kaltes Wasser sind vertauscht.</p> <ul style="list-style-type: none"> Das Spülen mit heißem Wasser kann Faltenbildung verursachen. Überprüfen Sie die Zulaufschlauchanschlüsse.
	<p>Die Schleuderdrehzahl ist möglicherweise zu hoch.</p> <ul style="list-style-type: none"> Stellen Sie die Schleuderdrehzahl entsprechend dem Kleidungsstücktyp ein.

Geruch

Symptome	Mögliche Ursache und Lösung
Muffiger oder schimmeliger Geruch im Gerät	Das Trommelinnere wird nicht richtig gereinigt. <ul style="list-style-type: none"> Führen Sie die Funktion Trommel-Reinigung regelmäßig aus.
	Gerüche können entstehen, wenn der Ablaufschlauch nicht richtig angebracht ist und das Wasser zurück in das Gerät fließt. <ul style="list-style-type: none"> Achten Sie beim Befestigen des Ablaufschlauchs darauf, dass er nicht geknickt oder blockiert ist.
	Wenn die Waschmittelschublade nicht regelmäßig gereinigt wird, können Gerüche durch Schimmelbildung oder Fremdkörper entstehen. <ul style="list-style-type: none"> Entfernen und reinigen Sie die Waschmittelschublade, insbesondere an der Ober- und Unterseite der Waschmittelschubladenöffnung.

Trocknen

Symptome	Mögliche Ursache und Lösung
Probleme beim Trocknen	Kontrollieren Sie den Wasserzulaufhahn. <ul style="list-style-type: none"> Gerät nicht überladen. Kontrollieren Sie, ob die Waschmaschine ordnungsgemäß abpumpt, damit sie der Wäsche die entsprechende Wassermenge entziehen kann. Die Trommel enthält nicht genügend Kleidungsstücke, um sich richtig drehen zu können. Ein paar Handtücher dazu geben. Drehen Sie den Wasserzulaufhahn zu.
Die Trocknungszeit ist zu lang.	Die Umgebungstemperatur ist zu niedrig. <ul style="list-style-type: none"> Stellen Sie sicher, dass die Temperatur im zulässigen Bereich liegt.
Die Trocknung wirkt zu wenig oder ist zu schlecht.	Es wird nicht ordnungsgemäß Wasser zugeführt. Während der Trocknung wird das Wasser zum automatischen Reinigen des Flusenfilters bei der Trommel verwendet. <ul style="list-style-type: none"> Achten Sie darauf, dass der Wasserhahn geöffnet bleibt.
	Wasser läuft nicht ordnungsgemäß ab. <ul style="list-style-type: none"> Stellen Sie sicher, dass das Ablaufsieb nicht verstopft ist.
	Das Gerät ist überladen. <ul style="list-style-type: none"> Überprüfen Sie die Ladekapazität des ausgewählten Programms. Falls erforderlich, fügen Sie ein Trocknungsprogramm hinzu.
	Die Schleudergeschwindigkeit ist zu niedrig. <ul style="list-style-type: none"> Wählen Sie die höchste Schleudergeschwindigkeit, die für das Waschprogramm erlaubt ist.

Symptome	Mögliche Ursache und Lösung
Es tritt warme Luft an der Rückseite des Geräts aus.	Dieses Gerät erzeugt warme Luft zum Trocknen der Kleidung. <ul style="list-style-type: none">• Diese warme Luft trocknet die Kleidung und tritt an der Rückseite des Geräts aus.

Kundenbetreuung und Hilfe

Kontaktieren Sie den Kundendienst von LG Electronics.

- Um einen autorisierten Servicepartner von LG Electronics zu finden, besuchen Sie unsere Website unter **www.lg.com** und folgen Sie den darin enthaltenen Anweisungen.
- Eine Selbstreparatur wird nicht empfohlen, da dies den Apparat weiter beschädigen kann und zum Erlöschen der Garantie führt.
- Ersatzteile, auf die in Verordnung 2019/2023 Bezug genommen wird, sind für mindestens 10 Jahre erhältlich.

Anmerkung

Anmerkung

Anmerkung

LG SIGNATURE