

BOMANN®

HAUSHALTS- WASCHMASCHINE WA 7500

HOUSEHOLD- WASHING MACHINE

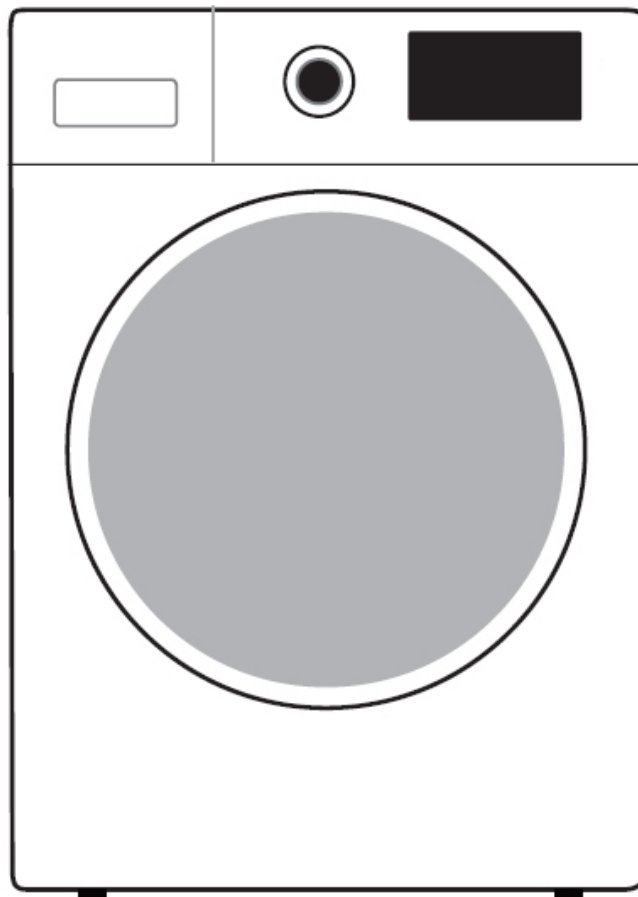

Bedienungsanleitung/Garantie







Instruction manual

CE

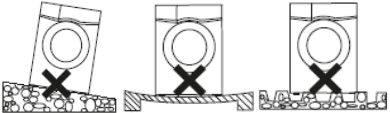
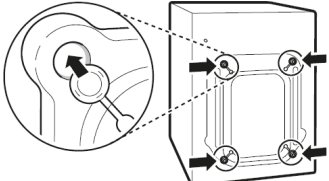
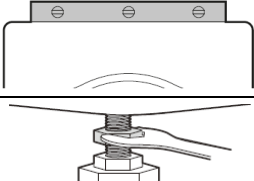
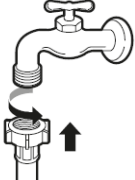
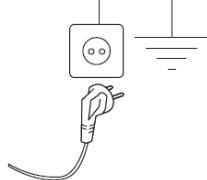
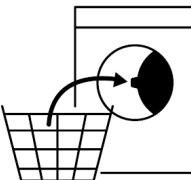
Schnellstartanleitung / Quick start guide

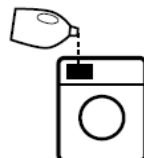
! Lesen Sie vor Inbetriebnahme des Gerätes sorgfältig die Sicherheitshinweise und Gebrauchsanweisung !

! Before putting the appliance into operation, carefully read the safety information and instructions for use !

		
<p>Geeigneten Standort wählen. Choose a suitable location.</p>	<p>Transportsicherungen entfernen. Remove the transport locks.</p>	<p>Gerät ausrichten. Align the appliance.</p>
		
<p>Wasserversorgung anschließen. Connect water supply.</p>	<p>Stromversorgung anschließen. Connect power supply.</p>	<p>Trommel beladen. Load the drum.</p>
		
<p>Gerätetür schließen. Close appliance door.</p>	<p>Wasserversorgung öffnen. Open water supply.</p>	<p>Waschmittel einfüllen. Add detergent.</p>
		
<p>Gerät einschalten. <i>(Modellabhängig)</i> Switch on the appliance. <i>(depending on model)</i></p>	<p>Waschbedingungen festlegen. Set washing conditions.</p>	<p>Waschprogramm starten. Start washing program.</p>

Inhalt

Einleitung	Seite 4
Allgemeine Hinweise	Seite 4
Spezielle Sicherheitshinweise für dieses Gerät	Seite 5
Transport und Verpackung	Seite 7
Geräteausstattung	Seite 7
Installation	Seite 8
Inbetriebnahme / Betrieb	Seite 11
Reinigung und Pflege	Seite 19
Störungsbehebung	Seite 21
Technische Daten	Seite 22
Garantie / Kundenservice	Seite 22
Entsorgung	Seite 24

Contents

Introduction	page 26
General notes	page 26
Special safety information for this unit	page 27
Transport and packaging	page 28
Appliance equipment	page 29
Installation	page 29
Startup / Operation	page 32
Cleaning and maintenance	page 40
Troubleshooting	page 42
Technical data	page 42
Disposal	page 43

Einleitung

Vielen Dank, dass Sie sich für unser Produkt entschieden haben. Wir wünschen Ihnen viel Freude mit dem Gerät.

Symbole in dieser Bedienungsanleitung

Wichtige Hinweise für Ihre Sicherheit sind besonders gekennzeichnet. Beachten Sie diese Hinweise unbedingt, um Unfälle und Schäden zu vermeiden:

WARNUNG:

Warnt vor Gefahren für Ihre Gesundheit und zeigt mögliche Verletzungsrisiken auf.

ACHTUNG:

Weist auf mögliche Gefährdungen für das Gerät oder andere Gegenstände hin.

HINWEIS:

Hebt Tipps und Informationen für Sie hervor.

Allgemeine Hinweise



Lesen Sie vor Inbetriebnahme dieses Gerätes die Bedienungsanleitung sehr sorgfältig durch und bewahren Sie diese inkl. Garantieschein und Kassenbon gut auf. Falls Sie das Gerät an Dritte weitergeben, geben Sie auch die Bedienungsanleitung mit.

HINWEIS:

- Aufgrund stetiger Produktmodifikationen kann Ihr Gerät von dieser Bedienungsanleitung leicht abweichen; Funktionen und Verwendungsmethoden bleiben unverändert.
- Die Darstellungen in dieser Bedienungsanleitung dienen lediglich der Veranschaulichung und können vom Originalgerät abweichen.

- Benutzen Sie das Gerät ausschließlich für den privaten und den dafür vorgesehenen Zweck. Dieses Gerät ist nicht für den gewerblichen Gebrauch bestimmt.
- Es darf nur in der Art und Weise benutzt werden, wie es in dieser Bedienungsanleitung beschrieben ist. Jede andere Verwendung gilt als nicht bestimmungsgemäß und kann zu Sachschäden oder sogar zu Personenschäden führen.
- Benutzen Sie das Gerät nicht im Freien. Halten Sie es vor Hitze, direkter Sonneneinstrahlung und Feuchtigkeit fern.
- Betreiben Sie das Gerät **nicht** unbeaufsichtigt.
- Schalten Sie das Gerät aus, ziehen Sie den Netzstecker (ziehen Sie am Stecker, nicht am Kabel) oder schalten Sie die Sicherung ab, wenn Sie das Gerät nicht benutzen, zur Reinigung, Benutzerwartung oder bei Störung.
- Das Gerät und ggf. das Netzkabel müssen regelmäßig auf Zeichen von Beschädigungen untersucht werden. Wird eine Beschädigung festgestellt, darf das Gerät nicht mehr benutzt werden.
- Umbauten oder Veränderungen am Gerät sind aus Sicherheitsgründen nicht zulässig.
- Zur Sicherheit Ihrer Kinder lassen Sie keine Verpackungsteile (Plastikbeutel, Karton, Styropor, etc.) erreichbar liegen.

WARNUNG:

Lassen Sie kleine Kinder nicht mit Folie spielen.
Es besteht **Ersticken**gefahr!

Spezielle Sicherheitshinweise für dieses Gerät



WARNUNG: Heiße Oberfläche! Verbrennungsgefahr!

Während des Betriebs kann die Temperatur der Gerätetrommel sehr hoch sein.

- Dieses Gerät ist dazu bestimmt, im Haushalt und ähnlichen Anwendungen verwendet zu werden wie beispielsweise
 - in Personalküchen von Läden, Büros und anderen gewerblichen Bereichen;
 - in landwirtschaftlichen Anwesen;
 - von Gästen in Hotels, Motels und anderen Wohneinrichtungen;
 - in Frühstückspensionen.
- **Vor der Inbetriebnahme müssen die Transportsicherungen entfernt werden, anderenfalls kann es zu schwerwiegenden Schäden kommen.**
- Das Trockengewicht der Wäsche darf das maximale Fassungsvermögen von 7,0 kg nicht überschreiten.
- Der höchst- / niedrigstzulässige Wassereinlassdruck beträgt 1,0 Mpa / 0,1 Mpa.
- Das Gerät ist mit einem neuen Schlauchsatz an die Wasserversorgung anzuschließen; alte Schlauchsätze dürfen nicht wiederverwendet werden.
- Das Gerät ist nicht für den Betrieb mit einer externen Zeitschaltuhr oder einem externen Fernwirksystem bestimmt.
- Im Geräteboden befinden sich Lüftungsöffnungen (Modellabhängig), welche z.B. durch Teppichboden nicht verstopft/blockiert werden dürfen. Achten Sie auf freie Luftzirkulation.

- Wird das Gerät im Badezimmer verwendet, ziehen Sie nach Gebrauch den Netzstecker, die Nähe von Wasser stellt eine Gefahr dar. Dies gilt auch, wenn das Gerät ausgeschaltet ist.
- Das Gerät kann von **Kindern** ab 8 Jahren und darüber und von Personen mit reduzierten physischen, sensorischen oder mentalen Fähigkeiten oder Mangel an Erfahrung und/oder Wissen benutzt werden, wenn sie beaufsichtigt oder bezüglich des sicheren **Gebrauchs des Gerätes** unterwiesen wurden und die daraus resultierenden Gefahren verstanden haben.
- **Kinder** dürfen nicht mit dem Gerät spielen.
- **Kinder** unter 3 Jahren sollten ferngehalten werden, es sei denn, sie werden ständig beaufsichtigt.
- Reinigung und **Benutzer-Wartung** dürfen nicht durch **Kinder** durchgeführt werden, es sei denn, sie sind älter als 8 Jahre und werden beaufsichtigt.
- Das Gerät muss regelmäßig gereinigt werden. Beachten Sie die Anweisungen, die wir Ihnen im Kapitel „*Reinigung und Pflege*“ dazu geben.
- Verwenden Sie im Gerät keine brennbaren/explosiven Reinigungsmittel, wie z.B. Reinigungsbenzin.
- Reparieren Sie das Gerät nicht selbst, suchen Sie einen autorisierten Fachmann auf. Um Gefährdungen zu vermeiden, ein defektes Netzkabel nur vom Hersteller, einem qualifizierten Techniker oder dem Kundendienst durch ein gleichwertiges Kabel ersetzen lassen. Wenn Kabel oder Stecker beschädigt sind, dürfen Sie das Gerät nicht mehr benutzen.

Transport und Verpackung

Gerät transportieren

⚠ ACHTUNG:

Transportieren Sie das Gerät niemals ohne korrekt angebrachte Transportsicherungen!

Transportieren Sie das Gerät, wenn möglich, in vertikaler Lage. Sichern Sie das Gerät ausreichend und schützen Sie es während des Transports vor Witterungseinflüssen.

Gerät auspacken

- Nehmen Sie das Gerät aus seiner Verpackung.
- Entfernen Sie sämtliches Verpackungsmaterial, wie Folien, Füllmaterial und Kartonverpackung.

Entsorgen Sie nicht mehr benötigte Verpackungsmaterialien gemäß den örtlich geltenden Vorschriften.

- Überprüfen Sie das Gerät auf eventuelle Transportschäden, um Gefährdungen zu vermeiden.
- Im Schadensfall nehmen Sie das Gerät nicht in Betrieb. Wenden Sie sich an Ihren Händler.

i HINWEIS:

Am Gerät können sich noch Staub oder Produktionsreste befinden. Wir empfehlen Ihnen, das Gerät wie unter „Reinigung und Pflege“ beschrieben zu säubern.

Geräteausstattung

Geräteübersicht

Frontansicht

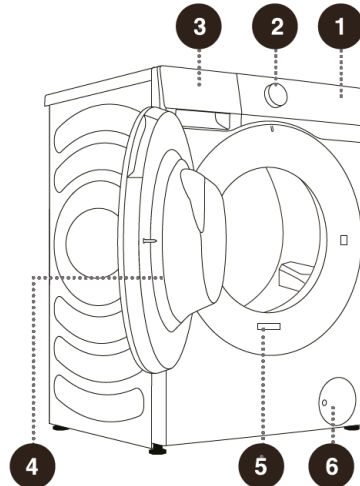

- | | |
|------------------------|------------------|
| 1 Bedienfeld | 4 Gerätetür |
| 2 Programmwahlschalter | 5 Typenschild |
| 3 Waschlöffelschublade | 6 Wartungsklappe |

Rückansicht

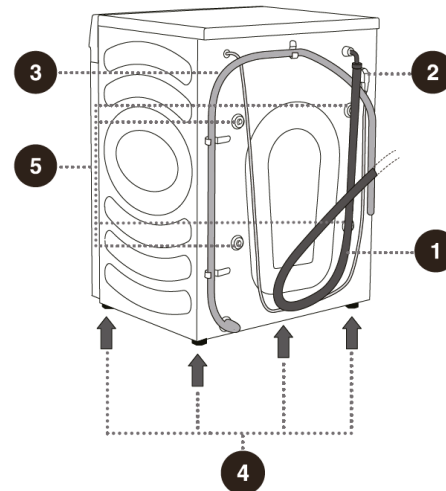

- | | |
|------------------------|------------------------|
| 1 Wasserzulaufschlauch | 4 Standfüße |
| 2 Netzstecker | 5 Transportsicherungen |
| 3 Wasserablaufschlauch | |

Lieferumfang

1x Sicherheitszulaufschlauch, 1x Schlauchhalterbogen, 4x Transportbolzen-Abdeckkappen

Installation

⚠️ WARNUNG:

Bei der Installation darf das Gerät nicht mit dem Netzstrom verbunden sein. Anderenfalls besteht **Lebensgefahr**, sowie **Stromschlaggefahr!**

⚠️ ACHTUNG:

Für einen ordnungsgemäßen Betrieb muss das Gerät fachgerecht angeschlossen werden. Die Daten von Zulauf und Abfluss sowie die elektrischen Anschlusswerte müssen den geforderten Kriterien entsprechen.

Transportsicherungen entfernen

⚠️ ACHTUNG:

- Vor der Inbetriebnahme müssen die Transportsicherungen auf der Geräterückseite entfernt werden. Anderenfalls kann es zu schwerwiegenden Schäden kommen.
- Bewahren Sie die Transportsicherungen für den späteren Gebrauch/Transport auf. Transportieren Sie das Gerät niemals ohne korrekt angebrachte Sicherungen!

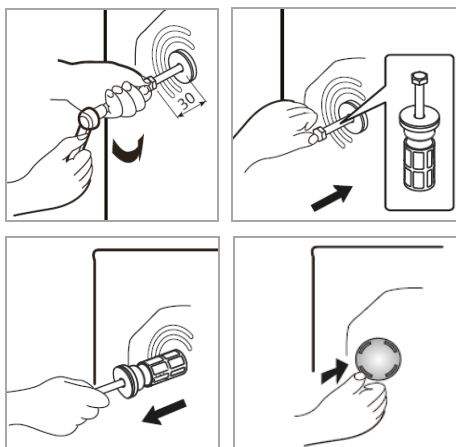

- Schrauben Sie die vier Transportbolzen mit einem geeigneten Schraubenschlüssel ca. 30 mm aus.
- Bolzen jeweils nach innen eindrücken und lösen.
- Nehmen Sie die vier Transportbolzen nach vorne heraus.
- Setzen Sie die beiliegenden Abdeckkappen ein.

- **Vor einem weiteren Transport:** Transportbolzen in umgekehrter Reihenfolge wieder einsetzen.

Voraussetzung an den Aufstellort

- Der Aufstellungsort muss sich in der Nähe des Wasser- Zu- und Ablaufs sowie einer vorschriftsmäßig geerdeten Netzsteckdose befinden.
- Eine gute Belüftung rund um das Gerät ist erforderlich, damit die Hitze ordnungsgemäß abgeleitet werden kann. Zu diesem Zweck muss genügend Freiraum rund um das Gerät vorhanden sein.
- Der Freiraum vor dem Gerät sollte so beschaffen sein, dass sich die Gerätetür ohne Behinderung öffnen lässt.
- Stellen Sie sicher, dass der Boden, auf dem das Gerät aufgestellt wird, eben, hitzebeständig und sauber ist.
- Achten Sie auf festen, waagerechten Stand des Gerätes. Falls das Gerät nicht waagerecht steht, stellen Sie die Standfüße entsprechend nach (siehe „Gerät ausrichten“).

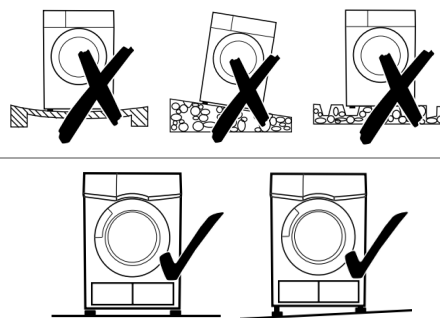

- Netzkabel und Wasserschläuche dürfen nicht geknickt oder gequetscht werden.
- Die Netzsteckdose muss frei zugänglich sein.
- **Vermeiden Sie eine Aufstellung:**
 - neben Heizkörpern, einem Herd, in direkter Sonneneinstrahlung oder sonstigen Wärmequellen;
 - an Orten, an denen eine hohe Feuchtigkeit auftritt (z.B. im Freien), da die Metallteile in solchen Fällen rostanfällig sind;

- an Orten, an denen die Temperatur unter den Gefrierpunkt sinken könnte. Setzen Sie das Gerät keinerlei Witterungseinflüssen aus;
- in der Nähe von flüchtigen und entflammaren Materialien (z.B. Gas, Benzin, Alkohol, Lacken etc.).

Geräte- und Installationsabmessung

⚠️ WARNUNG:

Die Geräteabdeckung darf aus Gründen der elektrischen und mechanischen Sicherheit **nicht** entfernt werden!

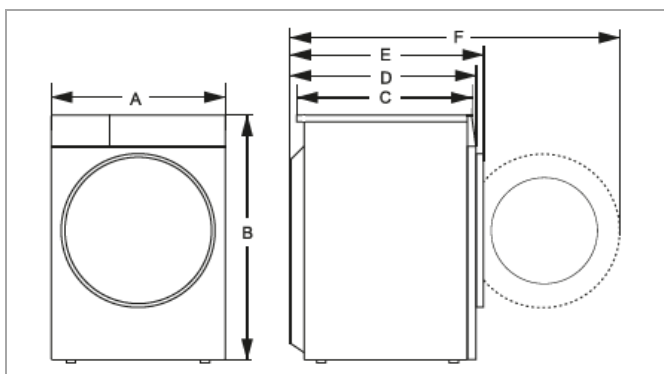

Einheit in mm

A	B	C	D	E	F
595	845	385	435	465	920

Die Positionierung des Gerätes unter einer Arbeitsplatte kann nur erfolgen, wenn die Mindestabstände rundum das Gerät eingehalten werden können.

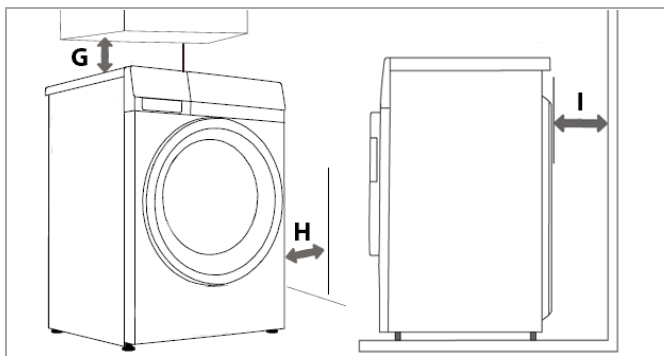

Einheit in mm

G 25 mm	H 25 mm	I 50 mm
----------------	----------------	----------------

Gerät ausrichten

Über die Standfüße können geringfügige Bodenunebenheiten ausgeglichen werden.

⚠️ ACHTUNG:

Die Füße dürfen nicht entfernt werden. Den Bodenabstand nicht durch Teppiche, Holzstücke oder ähnliches einschränken. **Hitzestaugefahr!**

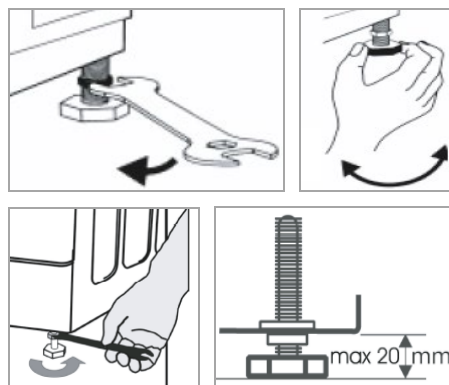

- Lockern Sie die Kontermuttern mit einem geeigneten Schraubenschlüssel. Durch Drehen der Gerätefüße verändern Sie die Standhöhe.
- Ziehen Sie die Kontermuttern fest, sofern das Gerät ausgerichtet ist. Die Füße müssen festen Bodenkontakt haben.
- Prüfen Sie mit einer Wasserwaage, ob das Gerät waagegerecht steht. Wenn das Gerät nicht in der Waage steht, müssen die Standfüße erneut justiert werden.

Wasseranschluss

⚠️ ACHTUNG:

- Die Installation an die Wasserversorgung muss gemäß den lokalen Gesetzen und Vorschriften erfolgen.
- Das Gerät ist **nicht** für einen Warmwasseranschluss geeignet.
- Verwenden Sie die neue, mitgelieferte Schlauchgarnitur, um das Gerät an die Wasserversorgung anzuschließen. Keine alten oder gebrauchten Anschluss-Sets wiederverwenden.

⚠ ACHTUNG:

- Wenn die Wasserleitung neu ist oder längere Zeit nicht verwendet wurde, stellen Sie vor Anschluss an das Wassernetz sicher, dass das Wasser klar und frei von Verunreinigungen ist.

Hinweise zum Zulaufschlauch-Sicherheitssystem (Lieferumfang Modellabhängig)

Das Sicherheitssystem besteht aus einem doppelwandigen Zulaufschlauch. Es garantiert die Absperung des Wasserzulaufs bei Undichtigkeit des inneren Schlauches. Die Abschaltung des Wasserzulaufs führt über einen elektronischen Kontakt.

Wasserzulaufschlauch anschließen (Kaltwasseranschluss)

ⓘ HINWEIS:

Der Wasserdruck muss zwischen 0,1 MPa und 1,0 MPa betragen. Bei höherem Wasserdruck: Druckminderventil vorschalten.

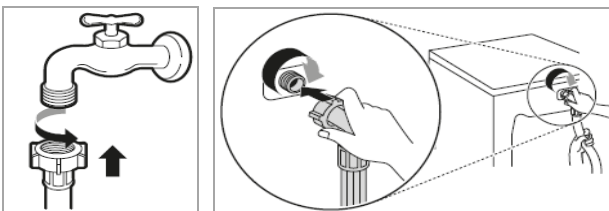

- Schließen Sie den Wasserzulaufschlauch an ein Wasserventil mit Zollgewinde $\frac{3}{4}$ " an. Drehen Sie den Schlauch in Richtung des Schraubengewindes fest; achten Sie dabei auf festen Sitz.
- Schließen Sie das andere Ende des Zulaufschlauchs am Zulaufventil auf der Geräterückseite an; achten Sie dabei ebenfalls auf festen Sitz.

Wasserablaufschlauch anschließen

ⓘ HINWEIS:

Der Wasserablaufschlauch ist ca. 1,5 m lang und könnte, entgegen unserer Empfehlung, mit einem geeigneten Schlauch und Verbindungsstück auf max. 4 m verlängert werden.

⚠ ACHTUNG:

Um ein Zurückfließen von Schmutzwasser zu verhindern, darf das freie Schlauchende nicht unter den Wasserspiegel des Abflusses geraten.

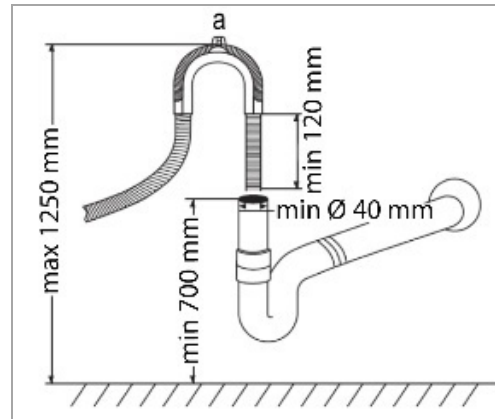

- Schließen Sie den Ablaufschlauch an ein Ablaufrohr mit einem Mindestdurchmesser von 40 mm an; alternativ kann der Schlauch an einem Spülbecken oder direkt am Abfluss befestigt werden.
- Stellen Sie in jedem Fall sicher, dass der Ablaufschlauch nicht verbogen oder gequetscht wird. Verwenden Sie dazu den beiliegenden Schlauchhalterbogen (a).
- Der Ablaufschlauch muss in einer Höhe von min. 700 mm und max. 1250 mm über dem Waschraumboden verlegt werden.
- Befestigen Sie den Schlauch sicher, um eine Lageveränderung und somit Wasseraustritt zu vermeiden.

Elektrischer Anschluss

⚠ WARNUNG:

- Die Installation an das Stromnetz muss gemäß den lokalen Gesetzen und Vorschriften erfolgen.
- Ein unsachgemäßer Anschluss kann zu einem **elektrischen Schlag** führen!
- Verwenden Sie keine Mehrfachsteckdosen und Verlängerungskabel.
- Verändern Sie den Gerätenetzstecker nicht! Lassen Sie die Netzsteckdose durch einen Fach-

mann ersetzen, wenn diese für den Gerätenetzstecker nicht geeignet ist.

- Die Zugänglichkeit des Netzsteckers muss gewährleistet sein, um das Gerät im Notfall sofort von der Stromversorgung zu trennen.
- Vergewissern Sie sich vor dem Anschluss, dass die Spannungsversorgung mit den Angaben auf dem Gerätetypenschild (Geräterückseite) übereinstimmt.
- Schließen Sie den Netzstecker an eine vorschriftsmäßig installierte Schutzkontakt-Steckdose an.
- Wenn der Netzstecker nach der Installation nicht frei zugänglich ist, muss zur Erfüllung der einschlägigen Sicherheitsvorschriften installationsseitig eine entsprechende Trennvorrichtung vorhanden sein.

Inbetriebnahme / Betrieb

Bestimmungsgemäße Verwendung

Das Gerät ist für die Verwendung im privaten Gebrauch/Haushalt bestimmt. Es dient zum Waschen und Schleudern von Textilien, die vom Hersteller im Pflegeetikett als waschmaschinengeeignet gekennzeichnet sind.

Vor der Erstinbetriebnahme

- Stellen Sie sicher, dass die Transportsicherungen entfernt wurden.
- Entfernen Sie alle Zubehörteile und andere Materialien aus der Gerätetrommel.
- Lassen Sie das Gerät erstmalig ohne Wäsche, mit der Zugabe von etwas Waschmittel (ca. 30 ml) im Programm [Trommelreinigung] durchlaufen (siehe „Programm starten“).

Vorbereitung der Kleidungsstücke

⚠ ACHTUNG:

- Keine Textilien waschen, die als nicht waschbar deklariert sind. Beachten Sie stets die Hinweise auf dem Pflegeetikett Ihrer Wäsche.
- Waschen Sie keinesfalls Kleidungsstücke, die mit Benzin, Verdünner, Alkohol oder Lösungsmitteln getränkt sind.
- Fremdkörper (z.B. Nägel, Münzen) können Textilien und Bauteile beschädigen.

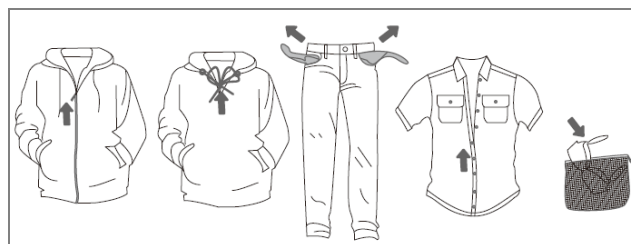

- Prüfen Sie die Taschen aller Wäschestücke auf Inhalt und leeren Sie diese.
- Sortieren Sie die Textilien nach Farben und den im Pflegeetikett enthaltenen Symbolen. Trennen Sie weiße und farbige Wäsche. Alle neuen farbigen Kleidungsstücke sollten getrennt gewaschen werden.
- Drehen Sie Knöpfe und Stickereien nach innen.
- Schließen Sie Reißverschlüsse, Knöpfe oder Haken vor der Wäsche. Binden Sie lose Bänder oder Schleifen zusammen.
- Waschen Sie Büstenhalter z.B. in einem Kopfkissenbezug, um ein Austreten der Stahlbügel zu vermeiden.
- Insbesondere feine Textilien wie Gardinen, Häkelarbeiten oder kleine Artikel (Socken, Taschentücher, Krawatten usw.) sollten in einem geschlossenen Beutel gewaschen werden. Entfernen Sie aus Gardinen stets alle Haken.
- Beim Waschen großer und schwerer Einzelteile wie Badehandtücher, Jeans, gefütterte Jacken usw. kann es in der Trommel zu einer Unwucht kommen. Wir empfehlen, ein oder zwei weitere

Wäschestücke hinzuzufügen, das hilft besonders beim Schleudergang.

- Leicht fuselnde Wäschestücke sollten getrennt gewaschen werden, anderenfalls haben Sie auf Ihrer gesamten Ladung Flusen. Insbesondere schwarze Kleidung und Baumwolle sollte getrennt gewaschen werden, da sie leicht Flusen anderer Farben annehmen.
- Entfernen Sie groben Schmutz, Flecken und Haare von der Wäsche.
- Zur Fleckenbeseitigung starker Verschmutzungen kann die Wäsche mit einem speziellen Vorwaschspray behandelt werden. Beachten Sie die Anwendungshinweise auf der Produktverpackung.

Richtiges Waschmittel wählen

⚠ ACHTUNG:

Beachten Sie grundsätzlich die Dosierungs- und Lagerungsempfehlungen auf den Verkaufsverpackungen.

⚠ WARNUNG:

Bewahren Sie Waschmittel und Zusätze für Kinder unzugänglich auf!

- Verwenden Sie ‚gering schäumendes‘ Waschmittel für Waschmaschinen entsprechend Fasertyp (Baumwolle, Synthetik, gefütterte oder Wollprodukte), Farbe, Wascht Temperatur und Verschmutzung. Anderenfalls kann übermäßige Schaumbildung zum Überlaufen führen.
- Bleichmittel sind alkalisch und können Ihre Kleidung beschädigen, nutzen Sie möglichst kein Bleichmittel.
- Waschpulver hinterlässt häufig Waschmittelreste in der Kleidung und kann zu Geruch führen, wenn nicht sorgfältig gespült wurde.
- Waschpulver löst sich schlecht auf, wenn zu viel benutzt wird oder die Temperatur zu gering ist. Es verbleibt dann in Kleidung, in Schläuchen oder in der Waschmaschine und setzt sich dort ab.

- Füllen Sie das Gerät nach Gewicht, Verschmutzung, Wasserhärte und den Empfehlungen des Waschmittelherstellers. Setzen Sie sich mit dem Wasserversorger in Verbindung, wenn Sie Ihre Wasserhärte nicht kennen.

Waschmittelempfehlung

Art der Wäsche	Temp.	Waschmittel
Weißer Textilien aus Baumwolle oder organischen Fasern	20°C – 90°C	Vollwaschmittel / Universalwaschmittel
Bunte Textilien aus Baumwolle oder organischen Fasern	20°C – 90°C	Buntwaschmittel / Colorwaschmittel ohne Bleichmittel
Empfindliche Textilien, z.B. Seide	20°C	Feinwaschmittel
Textilien aus synthetischen Fasern oder Mischgewebe	20°C – 60°C	Universalwaschmittel / Spezialwaschmittel
Sportwäsche aus Mikrofaser	20°C – 40°C	Spezialwaschmittel
Textilien aus Wolle	20°C – 40°C	Wollwaschmittel / Feinwaschmittel
Babyleidung	20°C - 60°C	Spezialwaschmittel
Jeans (-stoffe)	20°C – 90°C	Vollwaschmittel / Spezialwaschmittel

- Bei stark verschmutzter Weißwäsche wird das Waschen in Baumwollprogrammen bei 60°C, vorzugsweise mit bleichmittelhaltigem Pulver-Vollwaschmittel empfohlen.
- Bei Wäsche zwischen 40°C und 60°C muss das Reinigungsmittel der Art des Gewebes und dem Verschmutzungsgrad entsprechen. Normale Pulver eignen sich für Weiß- oder Buntwäsche mit starker Verschmutzung, während flüssige Reinigungsmittel oder "farbschützende" Pulver für Buntwäsche mit geringer Verschmutzung geeignet sind.

- Zum Waschen bei Temperaturen unter 40°C wird die Verwendung von Flüssigwaschmitteln oder Waschmitteln, die speziell für das Waschen bei Niedrigtemperaturen geeignet sind, empfohlen.

Waschmittelschubfach

⚠ ACHTUNG:

Das Waschmittelschubfach ist ausschließlich für die Verwendung von Waschmittel für Waschmaschinen geeignet!

ℹ HINWEIS:

- Füllen Sie nur unmittelbar vor einem Waschzyklus Waschpulver ein, anderenfalls kann es feucht werden und sich nicht vollständig auflösen.
- **Empfehlung:** Verwenden Sie keine Flüssigwaschmittel bei aktivierter Startvorwahl bzw. vorprogrammiertem Programmende.
- Nach Beendigung des Waschzyklus müssen die Spülkammern leer sein.

Die Waschmittelschublade besteht aus drei Kammern, je nach Modell so wie dargestellt (A) oder (B).

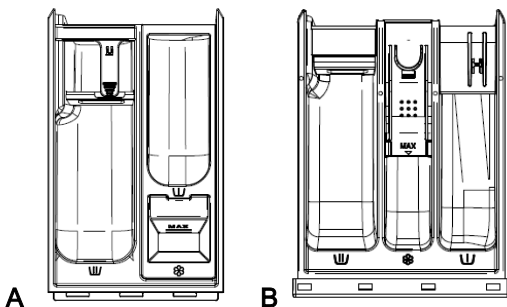

- ⌌ Kammer für den Vorwasch- oder Einweichgang. Waschmittel für die Vorwäsche oder den Einweichgang wird am Anfang des Waschprogramms zugefügt.
- ⌌ Kammer für Waschpulver oder flüssiges Waschmittel für den Hauptwaschgang.
- ⊗ Kammer für den Waschmittelzusatz (Weichspüler, Stärke). Folgen Sie den Dosierungsempfehlungen des Herstellers. Überschreiten Sie die Max-Markierung nicht.

Schaumerkennung

Übermäßiger Schaum bildet sich, wenn zu viel Waschmittel benutzt wird. Dies wirkt sich auf den Wasch- und Spülgang aus. Die Funktion prüft die Schaumbildung automatisch; übermäßiger Schaum wird durch einen extra Spül- / Schleudergang entfernt.

Einfüllen der Wäsche

- Entwirren Sie die Kleidungsstücke, bevor Sie sie ins Gerät legen.
- Jede Beladung sollte der Nennkapazität des Gerätes entsprechen. Überladen Sie das Gerät nicht. Unterschiedliche Stärken, Größen und Arten der Wäsche können die tatsächliche Ladekapazität beeinflussen. Es ist ratsam, das Gerät nur so zu beladen, dass eine normale Umwälzung während des Waschens möglich ist.
- Schließen Sie die Gerätetür. Stellen Sie sicher, dass keine Wäschestücke zwischen Gerätetür und Dichtung eingeklemmt sind.

Bedienübersicht

Beachten Sie, dass die Einstellungen, Funktionen und Zusatzoptionen Programmabhängig sind!

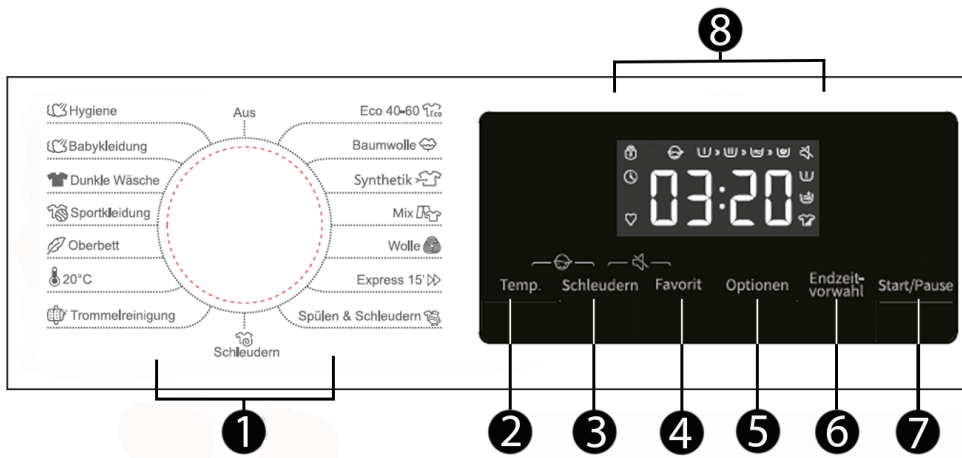

1 Programmwahlschalter

Zum Wählen eines Programms den Programmwahlschalter auf die entsprechende Position drehen. Einzelheiten zu den Programmen finden Sie im Abschnitt „Programmübersicht“.

Aus Aus-Position

Um das Gerät auszuschalten, drehen Sie den Programmwahlschalter wieder zurück auf die Aus-Position.

2 Temperatur

Durch wiederholten Tastendruck stellen Sie die gewünschte Waschtemperatur ein.

↔ -- (kalt) → 20 → 30 → 40 → 60 → 90 ↔

3 Schleudern

Durch wiederholten Tastendruck wählen Sie die Drehzahl für den Schleudergang.

↔ 0 (Schleuderstopp) → 400 → 600 → 800 →
1000 → 1200 → 1400 ↔

Kindersicherung

Aktivieren Sie die Kindersicherung, um unbedachtes Drücken von Tasten oder eine Fehlbedienung zu verhindern.

Zum Aktivieren/Deaktivieren halten Sie die **Tastenkombination** nach Programmstart für ca. 2 Sekunden gedrückt.

Alle Tasten, bis auf die Programmwahlschalter Aus-Position, sind für die Bedienung gesperrt.

4 Favorit

Halten Sie nach erfolgter Wahl der Betriebsbedingungen die Taste für ca. 3 Sekunden gedrückt. Ihr Favoriten-Programm wird auf dieser Taste gespeichert.

Die Betriebsbedingungen bleiben so lange gespeichert, bis Sie es mit demselben Verfahren ändern.

Stummschaltung

Zum Aktivieren/Deaktivieren der Signaltöne halten Sie die **Tastenkombination** für ca. 2 Sekunden gedrückt.

5 Optionen

Taste zur Auswahl der Optionen. Nur eine Option zum vorher eingestellten Hauptwaschgang kann hinzugeschaltet werden.

Die entsprechende LED zeigt die Auswahl bzw. Aktivierung an.

Vorwäsche

Zusätzlicher Waschgang zu dem vorher eingestellten Hauptwaschprogramm, für besonders verschmutzte Wäsche.

Extra Spülen

Zusätzlicher Spülgang zu dem vorher eingestellten Hauptwaschprogramm, Waschmittelreste werden ausgespült.

Intensiv

Erhöhte Wasch- Dauer/Intensität für eine bessere Reinigungswirkung von stark verschmutzter Wäsche.

6 Endzeitvorwahl (Fertig in)

Durch wiederholten Tastendruck kann das Programmende zwischen **1 – 24 Stunden** verzögert werden.

↔ 1:00→2:00→3:00→4:00→5:00→6:00→.....→24:00 ↔

Wählen und starten Sie ein Programm. Anhand der zuvor gewählten Betriebsbedingungen wird die Programmdauer errechnet, zu welcher der Betrieb automatisch gestartet wird, um die ausgewählte Endzeitvorwahl für die Abschaltung zu erreichen.

Voraussetzung: Die Verzögerungszeit muss länger als die Programmdauer des gewählten Waschprogramms sein.

Das voraussichtliche Programmende (Zeitvorwahl + Programmdauer) wird im Display angezeigt, das Programm wird nach [x:xx] Stunden beendet.

7 Start/Pause









Taste zum Starten/Unterbrechen des gewählten bzw. laufenden Waschprogramms drücken.

Nach dem Start des Waschprogramms wird die Restlaufzeit im Display als [x:xx] Stunden und Minuten angezeigt.





Befindet sich das Gerät im Pausenmodus, blinken die aktuellen Displaymeldungen auf.

8 Display / LEDs

Anzeige für Einstellungen und Informationen:









	Favoritenprogramm festgelegt
	Endzeitvorwahl aktiv
	Türverriegelung aktiv
	Kindersicherung aktiv
	Stummschaltung aktiv
	Option Vorwäsche aktiv
	Option Extra Spülen aktiv
	Option Intensiv aktiv
End	Ende des Waschprogramms
diverse Fehlercodes werden bei Störung angezeigt	

Programmstatus:

	Vorwaschgang
	Hauptwaschgang
	Spülgang
	Schleudergang

Programmtabelle

Die aufgeführten Werte sind Näherungswerte und Empfehlungen bei Normalbedingungen und daher unverbindlich. Die Programmlaufzeiten können je nach Wasserdruck, Wäscheart, Beladung und Wassertemperatur variieren.

Programm	empfohlene max. Beladung kg	max. Schleudern U/Min	Standard- Spülgang	Standard- Laufzeit Std:Min	Optionen		
							
Eco 40-60	7,0	1400	1	3:28	--	--	--
 Baumwolle --,20,30,40,60,90°C	7,0	1400	2	3:29	✓	✓	✓
 Synthetik --,20,30,40,60°C	3,5	1400	2	2:08	✓	✓	✓
 Mix --,20,30,40°C	3,5	1400	2	0:58	✓	✓	✓
 Wolle --,20,30,40°C	2,0	600	2	0:55	--	✓	--
 Express 15' --,20,30,40°C	1,0	800	1	0:15	--	✓	--
 Spülen+Schleudern	7,0	1400	2	0:30	--	✓	--
 Schleudern	7,0	1400	---	0:12	--	--	--
 Trommelreinigung 90°C	---	800	1	1:10	--	--	--
 20°C	7,0	1400	2	1:50	✓	✓	✓
 Oberbett --,20,30,40°C	2,0	600	2	1:05	--	✓	--
 Sportkleidung --,20,30,40°C	2,5	1000	2	0:58	✓	✓	✓
 Dunkle Wäsche --,20,30,40,60°C	3,5	1000	2	1:15	✓	✓	✓
 Babykleidung 40,60,90°C	2,0	1400	3	2:30	✓	✓	✓
 Hygiene 60°C	2,0	1400	4	2:11	✓	✓	✓

Verbrauchswerte

Die für andere Programme als das „Eco 40-60“ Programm angegebenen Werte sind nur Richtwerte!

Programm	Temp. °C		Ladung kg	Laufzeit Std:Min	Wasser- verbrauch L/Zyklus	Energie- verbrauch kWh/Zyklus	Schleuder- drehzahl U/Min.	durchschn. Restfeuchte %
	Wahl	Erreicht						
Eco 40-60	--	30	7,0	3:28	48,0	0,620	1400	53,90
	--	26	3,5	2:42	38,0	0,380	1400	53,90
	--	24	2,0	2:37	32,0	0,250	1400	53,90
Baumwolle	60	54	7,0	3:49	85,0	1,550	1400	58,00
Synthetik	40	41	3,5	2:08	60,0	0,800	1400	35,00
Express 15'	20	20	1,0	0:15	16,0	0,038	800	65,00
20°C	20	20	7,0	1:50	56,0	0,200	1400	58,00

Die unter Normalbedingung gemessenen Werte bezüglich Wasser, Strom und Restfeuchtegehalt beziehen sich auf die Standardeinstellung der Programme, ohne Optionen.



☀ Leistungsaufnahme im Aus-Zustand 0,49 W / im Bereitschaftsmodus -- / mit Startvorwahl 4,00 W.

Hinweise zum ECO Programm und allgemeine Energiespartipps

- In dem Programm „Eco 40-60“ kann normal verschmutzte Baumwollwäsche, die als bei 40°C-60°C waschbar angegeben ist, zusammen in demselben Betriebszyklus gewaschen werden. Das Programm wird verwendet, um die Einhaltung der EU-Rechtsvorschriften zum Ökodesign gemäß DIN-EN 60436 zu prüfen.
- Die hinsichtlich des Energie- und Wasserverbrauchs effizientesten Programme sind in der Regel die, die bei niedrigeren Temperaturen und längerer Laufzeit durchgeführt werden.
Wenn möglich, vermeiden Sie die Wahl von hohen Waschttemperaturen.
- Das Beladen der Haushaltswaschmaschine oder des Haushaltswaschtrockners bis zu der für die jeweiligen Programme angegebenen Kapazität trägt zur Energie- und Wassereinsparung bei.
Nutzen Sie das maximale Fassungsvermögen des jeweiligen Waschprogramms.
- Schallemissionen und verbleibende Restfeuchte werden von der Schleuderdrehzahl beeinflusst:
je höher die Schleuderdrehzahl im Schleudergang, desto höher die Schallemissionen und desto geringer die Restfeuchte.
- Reinigen Sie den Filter regelmäßig, um übermäßiges Waschen und hohen Stromverbrauch zu vermeiden.
- Lüften Sie den Raum gut. Die Raumtemperatur sollte nicht über +35°C steigen.

Programmkurzbeschreibung

Eco 40-60	Es wird weniger Energie verwendet, um das Wasser zu erwärmen und weniger Wasser eingesetzt, um die gleiche Ladung wie im Programm [Baumwolle] zu waschen.
Baumwolle	Empfohlen für strapazierfähige, hitzebeständige Baumwolltextilien.
Synthetik	Geeignet für mäßig verschmutzte Synthetik, Baumwollmischgewebe.
Mix	Geeignet für Textilien aus Mischgewebe, d.h. Baumwolle gemischt mit synthetischen Fasern.

Wolle	Geeignet für „maschinenwaschbare“ Wolle. Beachten Sie die richtige Waschttemperatur und verwenden Sie geeignetes Waschmittel.
Express 15'	Extra Kurzprogramm für eine geringe Ladung mit leichten Verschmutzungen ohne erkennbare Flecken.
Spülen+ Schleudern	Separater Spülgang mit Schleudernfunktion. Geeignet zum Ausspülen von Waschmittelresten.
Schleudern	Separater Schleudergang. Wasser wird vor dem Schleudergang abgepumpt.
Trommelreinigung	Geeignet zur Selbstreinigung der Gerätetrommel. Sie können keine Wäsche waschen. Die Trommelreinigung wird perfekt, wenn Sie die entsprechende Menge Chlorbleiche einfüllen.
20°C	Geeignet für Baumwollkleidung mit leichten Flecken – Energiesparend!
Oberbett	Maschinenwaschbare Artikel, die mit synthetischen Stoffen gefüllt sind, z.B. Kissen, Steppdecken und Bettdecken, auch für mit Daunen gefüllte Artikel geeignet.
Sportkleidung	Besonders schonend für leicht verschmutzte Sportkleidung aus Baumwolle, Mikrofasern, Synthetik.
Dunkle Wäsche	Dunkle Textilien aus Baumwolle und dunkle pflegeleichte Textilien.
Babykleidung 	Programm mit Dampffunktion - geeignet für Babykleidung, Unterwäsche usw., die durch Hochtemperaturdampf sterilisiert und desinfiziert wird.
Hygiene 	Programm mit Dampffunktion - geeignet für hochtemperaturbeständige Textilien, Allergene wie Pollen, Milben und Parasiten werden durch Hochtemperaturdampf entfernt.

Waschtemperatur

Wählen Sie die Temperatur entsprechend den Textilien und der Verschmutzung. Grundsätzlich gilt: je höher die Temperatureinstellung, desto höher der Energieverbrauch.

90°C : Stark verschmutzte reine weiße Baumwolle oder Leinen (z.B. Tischdecken, Bettwäsche oder Handtücher).

40°C_60°C : Mäßig verschmutzte farbige Baumwolle, Leinen und Synthetik (z.B. Hemden oder Nachtwäsche). Leicht verschmutzte weiße Wäsche (z.B. Unterwäsche).

kalt_20°C_30°C : Normal verschmutzte Wäsche (einschließlich Synthetik und Wolle).

Kapazität

Überladen Sie das Gerät nicht, anderenfalls wird die Wäsche nicht richtig sauber. Beachten Sie hierzu die Angaben in der „*Programmtabelle*“.

Programm starten

- Schließen Sie das Gerät an die Stromversorgung an und schalten sie es ein.
- Die Wasserversorgung muss bis zum Höchstdruck geöffnet sein.
- Legen Sie Ihre Wäsche ein und füllen Sie Waschmittel ein.
- Schließen Sie die Gerätetür ordnungsgemäß.
- Stellen Sie die erforderlichen Betriebsbedingungen ein.
- Starten Sie den Waschvorgang.

Türverriegelung

Sobald ein Waschprogramm gestartet wurde, kann die Gerätetür nicht mehr geöffnet werden.

Wenn der Waschgang beendet ist, wird das Türschloss nach wenigen Minuten automatisch freigeschalten.

Wäsche nachlegen

WARNUNG:

Versuchen Sie niemals die Gerätetür während des Betriebs mit Gewalt zu öffnen.

Nach Programmstart können Sie bei Bedarf Wäsche nachlegen oder herausnehmen.

Unterbrechen Sie den Waschvorgang mit der **Start/Pause-** Taste. Das Gerät prüft, ob ein Nachlegen möglich ist und gibt ggf. die Türverriegelung nach kurzer Zeit frei.

Sobald die Wassertemperatur oder der Wasserfüllstand einen gewissen Wert überschreitet, bleibt die Tür aus Sicherheitsgründen verriegelt und ein Nachlegen ist **nicht** möglich.

Programmänderung

- Um eine Programmänderung vorzunehmen, unterbrechen Sie zunächst den Waschvorgang.
- Schalten Sie das Gerät kurzzeitig aus und wieder ein.
- Wählen Sie das gewünschte Programm und starten Sie den Neubetrieb.

Programmende

Am Ende des Waschgangs erscheint die Anzeige **[End]**. Mehrere Signaltöne ertönen (vorausgesetzt die Stummschaltung ist deaktiviert); wenige Minuten danach wird die Türverriegelung freigegeben und das Gerät in den Aus-Zustand versetzt.

Ausschalten

- Schalten Sie das Gerät aus (Programmwahlschalter auf **Aus-Position** drehen).
- Schließen Sie die Wasserversorgung!
- Lassen Sie die Gerätetür bis zum nächsten Waschgang leicht geöffnet, um Geruchsbildung zu vermeiden.
- Wenn das Gerät für einen längeren Zeitraum nicht genutzt wird, Gerät von der Stromversorgung trennen.

Reinigung und Pflege

WARNUNG:

- Vor Reinigungs- und Wartungsarbeiten das Gerät grundsätzlich abschalten und von der Stromversorgung trennen.
- Lassen Sie das Gerät ausreichend abkühlen, bevor Sie es reinigen. Es besteht **Verbrühungsgefahr!**
- Das Gerät nie mit Dampfreinigungsgeräten reinigen. Feuchtigkeit könnte in elektrische Bauteile gelangen. **Stromschlaggefahr!** Heißer Dampf kann zu Schäden an Kunststoffteilen führen. Das Gerät muss trocken sein, bevor Sie es wieder in Betrieb nehmen.

ACHTUNG:

- Benutzen Sie keine Drahtbürste oder anderen scharfkantigen, scheuernden Gegenstände.
- Benutzen Sie keine scharfen oder scheuernden Reinigungsmittel.

HINWEIS:

Verschmutzte oder verstopfte Filter beeinträchtigen das Waschergebnis. Prüfen Sie die Filter regelmäßig und reinigen Sie diese, falls nötig.

Pflege der Waschmaschine

- Reinigen Sie die Geräteußenflächen sowie die Türdichtung sorgfältig mit einem weichen, feuchten Tuch. Verwenden Sie ausschließlich mildes Reinigungsmittel.
- Zur Reinigung der Gerätetrommel verwenden Sie ein mit etwas Essig angefeuchtetes Tuch oder ein spezielles Reinigungsmittel für Waschmaschinen.
- **Empfehlung:** lassen Sie das Gerät regelmäßig ohne Beladung im Programm [Trommelreinigung] durchlaufen.
- Trocknen Sie die Geräteußenflächen gründlich, bevor Sie das Gerät wieder in Betrieb nehmen.

Reinigung des Waschmittelbehälters

Um Waschmittelablagerungen zu vermeiden, muss die Lade regelmäßig gereinigt werden.

Berücksichtigen Sie den Aufbau der Lade, je nach Modell wie dargestellt **(A)** oder **(B)**.

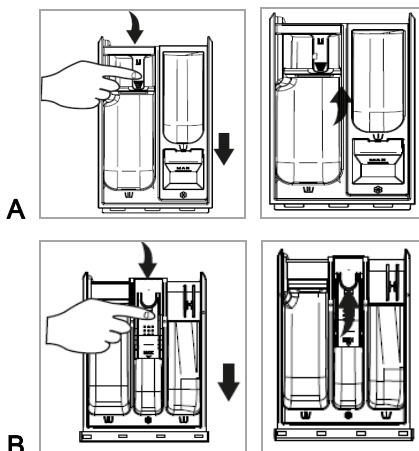

- Ziehen Sie die Lade bis zum Anschlag heraus.
- Drücken Sie den Hebel in der **(A)** Hauptwaschkammer oder **(B)** Waschmittelzusatzkammer vorsichtig nach unten und ziehen Sie die Lade gleichzeitig vollständig heraus.
- Entnehmen Sie die Einspülschale aus der Kammer für den Waschmittelzusatz.
- Waschen Sie die Kammern sorgfältig unter fließendem Wasser aus. Verwenden Sie ggfs. eine weiche Bürste für das Gehäuse.

- Setzen Sie die Waschmittelschublade ordnungsgemäß zusammen und wieder in ihre Position zurück.

Reinigung der Zulauffilter

△ ACHTUNG:

- Schließen Sie die Wasserversorgung!
- Vergewissern Sie sich grundsätzlich, ob die Wasserschläuche wieder ordnungsgemäß angebracht sind und kein Wasser austritt.

Zulauffilter am Wasserhahn

Reinigen Sie den Filter, wenn nicht ausreichend Wasser zugeführt wird.

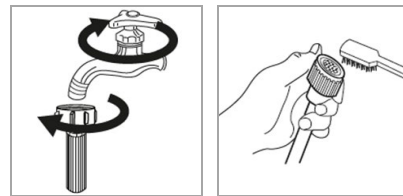

- Schrauben Sie den Zulaufschlauch vom Wasserhahn ab.
- Waschen Sie den Zulauffilter unter fließendem Wasser aus. Schließen Sie den Zulaufschlauch wieder fest an.

Zulauffilter am Gerät

Reinigen Sie den Filter regelmäßig, ca. alle ein bis drei Monate.

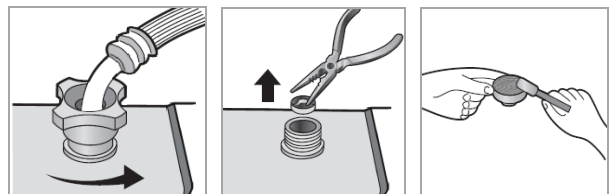

- Schrauben Sie den Zulaufschlauch auf der Geräterückseite ab.
- Entnehmen und reinigen Sie den Filter mit einer kleinen Bürste.
- Setzen Sie den Filter wieder ein und schließen Sie den Zulaufschlauch fest an.

Reinigung der Ablaufpumpe, Fremdkörper entfernen

△ ACHTUNG:

Das Gerät darf niemals ohne eingesetzten Filter betrieben werden.

Die Fremdkörperfalle in der Ablaufpumpe verhindert, dass ausgespülte Teile das Abpumpsystem verschließen. Reinigen Sie die Pumpe regelmäßig, ca. einmal im Monat; je nach Gebrauch.

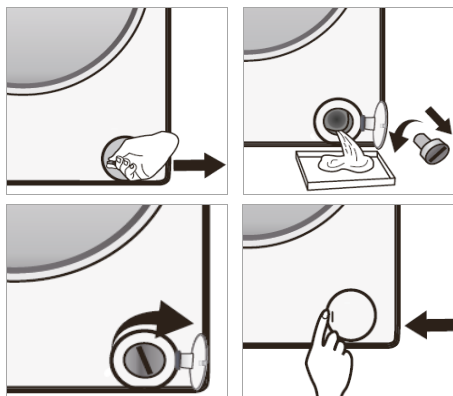

- Öffnen Sie die Wartungsklappe im Gerätesockel. **Vorsichtig!** Dafür könnte der Einsatz eines Werkzeugs notwendig sein.
- Stellen Sie eine Auffangschale unter, um mögliches auslaufendes Wasser aufzufangen.
- Drehen Sie den Verschluss gegen den Uhrzeigersinn. Achten Sie auf auslaufendes Wasser! **Drehen Sie den Filter nicht komplett heraus!**
- Unterbrechen Sie den Wasserablauf, indem Sie den Filter im Uhrzeigersinn wieder zudrehen.
- Entnehmen Sie den Filter und entfernen Sie jeglichen Schmutz und Fremdkörper.
- Setzen Sie den Verschluss wieder ein und achten Sie auf festen Sitz, so dass kein Wasser entweichen kann.
- Schließen Sie die Wartungsklappe.

Gefrierschutz

Sollte das Gerät außer Betrieb und Temperaturen unter null ausgesetzt sein, beachten Sie folgende Maßnahmen:

- Trennen Sie das Gerät vom Stromnetz.
- Schließen Sie die Wasserversorgung und nehmen Sie den Zulaufschlauch vom Wasserventil ab.
- Lassen Sie das Wasser aus dem Zulaufschlauch und aus dem Wasserventil ab.
- Schließen Sie den Zulaufschlauch wieder an das Wasserventil an.

Störungsbehebung

Bevor Sie sich an den Kundenservice wenden oder einen Fachmann hinzu rufen

Bei einigen Fehlfunktionen zeigt das Display Fehlercodes an, um Sie zu warnen:

Fehler / Mögliche Ursache / Maßnahme
<i>Gerät funktioniert bzw. startet nicht</i>
- Überprüfen Sie die Stromversorgung / Wasserversorgung. - Ist die Tür geschlossen, das Gerät eingeschaltet bzw. ein Programm gewählt?
<i>Starke Vibrationen</i>
- Wurden die Transportsicherungsbolzen entfernt? - Das Gerät muss eben auf einem festen Untergrund stehen. Sind die Standfüße ausgerichtet?
Fehlercode F01: Keine Wasserzufuhr
- Wasserhahn ist nicht geöffnet, Wasserzulauf nicht frei oder Wasserdruck zu niedrig. - Einlassfilter blockiert. Zulaufschlauch ist blockiert, geknickt, gequetscht.
Fehlercode F03: Wasser wird nicht abgepumpt
- Ablaufschlauch ist blockiert, geknickt, gequetscht, nicht korrekt angeschlossen. - Ablaufpumpe ist blockiert.

Fehler / Mögliche Ursache / Maßnahme
Fehlercode F13: Türverriegelungsfehler
Tür ist nicht richtig verschlossen oder mit Wäschestücken blockiert.
Fehlercode F14: Türentriegelungsfehler
Gerät aus und wieder einschalten. Wenn der Fehler weiterhin besteht, Fachbetrieb hinzu rufen.
Fehlercode F24: Wasser wird kontinuierlich eingelassen
Einlasswasserdruck überprüfen und ggf. reduzieren. Wasserzufuhr schließen und Fachbetrieb hinzu rufen.
weitere Codes F04/05/06/07/23: Elektronikfehler
Gerät aus und wieder einschalten. Wenn der Fehler weiterhin besteht, Fachbetrieb hinzu rufen.
Fehlercode Unb: Unwucht-Alarm
Schalten Sie das Gerät aus. Ladung erneut ordnen und Gerät wieder einschalten. Schleuderprogramm starten.

i HINWEIS:

Falls Sie nach dem Durcharbeiten der obigen Schritte immer noch Probleme mit Ihrem Gerät haben sollten, wenden Sie sich an ihren Fachhandel oder den Kundenservice (siehe „Garantie / Kundenservice“).

Technische Daten

Elektrischer Anschluss / Wasseranschluss.....

Anschlussspannung:220-240 V~ / 50 Hz

Leistungsaufnahme:1600 W

Nennstrom:10 A

Wasserdruck:0,1 – 1,0 Mpa

Abmessung H x B x T / Gewicht.....

Geräteabmessung:85,0 x 60,0 x 47,0 cm

Nettogewicht:ca. 57,0 kg

Für weitere Informationen zum Produkt scannen Sie den QR-Code auf dem beiliegenden Energielabel und/oder besuchen Sie die offizielle Website der Produktdatenbank: <https://eprel.ec.europa.eu>

Technische und gestalterische Änderungen im Zuge stetiger Produktentwicklungen vorbehalten.

Hinweis zur Richtlinienkonformität

Hiermit erklärt der Hersteller, dass sich das Gerät WA 7500 in Übereinstimmung mit den folgenden Anforderungen befindet:

Europäische Niederspannungsrichtlinie 2014/35/EU
EU-Richtlinie für elektromagnetische

Verträglichkeit 2014/30/EU

Ökodesign Richtlinie 2009/125/EG

RoHS-Richtlinie 2011/65/EU & 2015/863/EU und

Verordnung zur Energieverbrauchskennzeichnung 2017/1369/EU

Garantie / Kundenservice

Garantiebedingungen

1. Voraussetzung für unsere Garantieleistungen ist der Erwerb des Gerätes bei einem unserer Vertragshändler.
2. Gegenüber Erstabnehmer gewähren wir bei privater Nutzung des Gerätes eine Garantie von 24 Monaten. Die Garantie beginnt mit dem Zeitpunkt der Übergabe, der durch die Rechnung, Lieferschein oder gleichwertiger Unterlagen nachzuweisen ist. In diesem Zeitraum erstrecken sich die Garantieleistungen über die Arbeitszeit, die Anfahrt und über die zu ersetzenden Teile. Die Garantiezeit für Verbraucher reduziert sich auf 6 Monate, sofern sie ein zur gewerblichen Nutzung geeignetes Gerät – auch teilweise – gewerblich oder gemeinschaftlich nutzen. Ist das Gerät zur gewerblichen Nutzung geeignet, leisten wir beim Kauf durch Unternehmer für das Gerät eine Garantie von 6 Monaten.
3. Innerhalb der Garantiezeit werden Funktionsfehler, die trotz vorschriftsmäßigem Anschluss, sachgemäßer Behandlung und Beachtung der

gültigen Einbauvorschriften und der Betriebsanleitung auf Fabrikations- oder Materialfehler zurückzuführen sind, durch Reparatur oder Austausch beseitigt.

4. Garantieleistungen werden nicht für Mängel erbracht, die auf Nichtbeachtung der Gebrauchsanweisung beruhen, durch unsachgemäßen Anschluss oder Installation, unsachgemäßer Behandlung, normale Abnutzung des Gerätes, höhere Gewalt oder sonstige äußere Einflüsse zurückzuführen sind.

Garantieansprüche sind ferner ausgeschlossen für leicht zerbrechliche Teile, wie zum Beispiel Glas, Kunststoff oder Leuchtmittel. Der Garantieanspruch erlischt bei Eingriffen durch den Käufer oder durch nicht autorisierte Dritte.

5. Transportschäden unterliegen nicht der Garantie und müssen unmittelbar nach Feststellung dem Verkäufer gemeldet werden.
6. Die Garantieleistung erfolgt in der Weise, dass mangelhafte Teile nach unserer Wahl unentgeltlich instandgesetzt oder durch einwandfreie Teile ersetzt werden. Ersetzte Teile gehen in unser Eigentum über. Die Garantie gilt nur für Geräte, welche sich im Bereich der Bundesrepublik Deutschland bzw. Österreich befinden.
7. Durch Garantieleistungen wird die Garantiezeit nicht verlängert. Es besteht auch kein Anspruch auf neue Garantieleistungen. Diese Garantieerklärung ist eine freiwillige Leistung von uns als Hersteller des Gerätes. Die gesetzlichen Gewährleistungsrechte (Nacherfüllung, Rücktritt, Schadensersatz und Minderung) werden durch diese Garantie nicht berührt.

Garantieabwicklung

Im Falle eines technischen Defekts während oder nach der Garantiezeit wenden Sie sich bitte an unseren Kundenservice, um einen Termin für einen Tech-

nikereinsatz vor Ort zu vereinbaren. Die Kostenübernahme für einen Garantieeinsatz eines anderen Kundendienstunternehmens wird nicht anerkannt.

Bevor Sie den Kundenservice anfordern, kontrollieren Sie bitte, ob möglicherweise ein Bedienungsfehler oder eine andere Ursache der Grund der Funktionsstörung Ihres Gerätes ist.

Dem Kundendiensttechniker muss der freie Zugriff zu dem defekten Gerät ermöglicht werden. Eventuelle Kosten, die dadurch entstehen, dass ein freier Zugriff zu dem defekten Gerät nicht möglich ist, gehen zu Lasten des Verbrauchers.

Bei unnötiger oder unberechtigter Inanspruchnahme des Kundendienstes berechnet der Kundendienst dem Verbraucher das für die erbrachten Dienstleistungen angefallene Zeit- und Wegeentgelt.

Halten Sie zur Reparaturanmeldung die folgenden Informationen bereit:

- *Name und Anschrift*
- *Telefonnummer – Mobilfunknummer*
- *ggf. Faxnummer – E-Mail-Adresse*
- *Kaufdatum*
- *Name, PLZ des Händlers*
- *Fehlerbeschreibung, ggf. angezeigten Fehlercode*

Kundenservice

Telefonische Reparaturannahme:

02152 / 99 39 111*

Werktags montags bis freitags von 09.00 bis 18.00 Uhr

(*Kosten laut Konditionen Ihres Vertragspartners für Festnetz / oder Mobilfunkanschlüsse)

Alle Service relevanten Themen, sowie Informationen für die Bestellung von Ersatzteilen / Zubehör innerhalb und außerhalb der Garantie, finden Sie auf unserer Homepage:

www.bomann-germany.de/service

Telefonische Reparaturannahme für Österreich:

0820 / 90 12 48*

(*Kosten laut Konditionen Ihres Vertragspartners für Festnetz / oder Mobilfunkanschlüsse)

Ersatzteile

Nachstehend aufgeführte Ersatzteile sind für eine fachlich kompetente Reparatur beim genannten Kundenservice min. 10 Jahre nach dem Inverkehrbringen des letzten Exemplars eines Modells erhältlich (Modellabhängig).

- Motor und Motorkohlen,
- Kraftübertragung zwischen Motor und Trommel,
- Pumpen,
- Stoßdämpfer und Federn,
- Waschtrommel, Lagerkreuz mit Kugellagern (einzeln oder als Reparatursatz),
- Heizkörper und Heizelemente, einschl. Wärmepumpen (einzeln oder als Reparatursatz),
- Rohrleitungen und dazugehörige Ausrüstung, einschließlich Schläuchen, Ventile, Filter und Aquastopps (einzeln oder als Reparatursatz),
- Leiterplatten,
- elektronische Anzeigen,
- Druckschalter,
- Thermostate und Sensoren,
- Software und Firmware, einschließlich Reset-Software sowie
- Tür, Türscharnier und -dichtungen, andere Dichtungen, Türverriegelungsbaugruppen und Kunststoffzubehör wie Waschmittelbehälter.

ASCI Elektro Service Vertriebs GmbH

Schachtweg 57

31036 Eime

Website: <https://bomann.sparepartservice.shop/>

Mail: bomann@asci-service.com

Tel: 0800 / 96 36 800

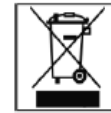

Entsorgung

Bedeutung des Symbols „Mülltonne“

Dieses Symbol weist darauf hin, dass dieses Produkt gemäß Richtlinie über Elektro- und Elektronik-Altgeräte (2012/19/EU) und nationalen Gesetzen nicht über den Hausmüll entsorgt werden darf.

Der unsachgemäße Umgang mit Altgeräten kann aufgrund potenziell gefährlicher Stoffe, die häufig in Elektro- und Elektronik-Altgeräten enthalten sind, negative Auswirkungen auf die Umwelt und die menschliche Gesundheit haben.

Verbraucher sind gesetzlich dazu verpflichtet, Elektro- und Elektronikgeräte am Ende ihrer Lebensdauer einer vom unsortierten Siedlungsabfall getrennten Erfassung zuzuführen. Durch die sachgemäße Entsorgung dieses Produkts tragen Sie außerdem zu einer effektiven Nutzung natürlicher Ressourcen bei.

Informationen zu Sammelstellen für Altgeräte erhalten Sie bei Ihrer Stadtverwaltung, dem öffentlich-rechtlichen Entsorgungsträger, einer autorisierten Stelle für die Entsorgung von Elektro- und Elektronik-Altgeräten oder Ihrer Müllabfuhr.

Dieses Produkt muss bei einer dafür vorgesehenen Sammelstelle abgegeben werden. Dies kann z.B. durch Rückgabe beim Kauf eines ähnlichen Produkts oder durch Abgabe bei einer autorisierten Sammelstelle für die Wiederaufbereitung von Elektro- und Elektronik-Altgeräten geschehen. Die Abgabe von Altgeräten ist unentgeltlich. Ihr Händler und Vertragspartner ist ebenfalls zur kostenfreien Rücknahme des Altgerätes verpflichtet.

Entnehmen Sie vor der Entsorgung des Produkts sämtliche Batterien und Akkus sowie alle Lampen, die zerstörungsfrei entnommen werden können.

Wir weisen darauf hin, dass Sie für die Löschung personenbezogener Daten auf dem zu entsorgendem Produkt selbst verantwortlich sind.

 **WARNUNG:**

Entfernen oder zerstören Sie evtl. vorhandene Schnapp- und Riegelschlösser, wenn Sie das Gerät außer Betrieb nehmen oder es entsorgen.

Introduction

Thank you for choosing our product. We hope you will enjoy using the appliance.

Symbols in these instructions for use

Important information for your safety is specially marked. It is essential to comply with these instructions to avoid accidents and prevent damage:

WARNING:

This warns you of dangers to your health and indicates possible injury risks.

CAUTION:

This refers to possible hazards to the machine or other objects.

i NOTE: This highlights tips and information.

General notes



Read the operating instructions very carefully before putting the appliance into operation and keep the instructions including the warranty and the receipt. If you give this appliance to other people, also pass on the operating instructions.

i NOTE:

- Due to constant product modifications, your appliance may differ slightly from these operating instructions; functions and methods of use remain unchanged.
- The illustrations in these operating instructions are for illustrative purposes only and may differ from the original appliance.

- The appliance is designed exclusively for private use and for the envisaged purpose. This appliance is not fit for commercial use.
- The appliance is only to be used as described in the user manual. Do not use the appliance for any other purpose. Any other use is not intended and can result in damages or personal injuries.
- Do not use it outdoors. Keep it away from sources of heat, direct sunlight and humidity.
- Do not operate the appliance **without** supervision.
- When not in use, for cleaning, user maintenance works or with disruption, switch off the appliance and disconnect the plug (pull the plug itself, not the lead) or turn off the fuse.
- The appliance and if possible the mains lead have to be checked regularly for signs of damage. If damage is found the appliance must not be used.
- For safety reasons, alterations or modifications of the appliance are prohibited.
- To ensure your children's safety, please keep all packaging (plastic bags, boxes, polystyrene etc.) out of their reach.

WARNING:

Do not allow small children to play with the foil. There is a **danger of suffocation!**

Special safety information for this unit



WARNING: Hot surface! Danger of burns!

During operation the temperature of the unit drum may be very hot.

- This unit is intended to be used in household and similar applications such as
 - staff kitchen areas in shops, offices and other working environments;
 - farmhouses;
 - by clients in hotels, motels and other residential type environments;
 - bed and breakfast type environments.
 - **Before using, the transportation locking screws must be removed, otherwise it may cause serious damages.**
- The dry weight of laundry must not exceed the max. loading of 7,0 kg capacity.
 - The maximum / lowest permitted water inlet pressure is 1.0 / 0.1 MPa.
- The unit must be connected with a new set of hoses to the water supply; old hose sets should not be reused.
 - The appliance is not intended for operation with an external timer or external remote-control system.
 - In the appliance bottom are located ventilation openings (depending on model). These may not be blocked e.g. by carpet. Pay attention to free circulation of air.
 - If the unit is used in the bathroom, unplug the power cord after using as the proximity of water presents a danger. This even applies when the unit is switched off.

- This appliance can be used by **children** aged from 8 years and above and persons with reduced physical, sensory or mental capabilities or lack of experience and knowledge if they have been given supervision or instruction concerning **use of the appliance** in a safe way and understand the hazards involved.
- **Children** shall not play with the appliance.
- **Children** younger than 3 years should be kept away, unless they are constantly supervised.
- Cleaning and **user maintenance** shall not be made by **children** unless they are older 8 years and supervised.
- The appliance must be cleaned regularly. Follow the instructions in the chapter "*Cleaning and maintenance*".
- Do not use any flammable/explosive cleaning agents such as benzene in the appliance.
- Do not try to repair the appliance on your own. Always contact an authorized technician. To avoid the exposure to danger, always have faulty cable be replaced only by the manufacturer, by our customer service or by qualified person and with a cable of the same type. Do not use the appliance if the appliance or plug is damaged.

Transport and packaging

Transport the appliance

CAUTION:

Never transport the appliance without correctly installed transport locking screws.

If possible, transport the appliance in a vertical position. Secure the appliance sufficiently and protect it against weather during transport.

Unpacking the appliance

- Remove the appliance from its packaging.
- Remove all packaging material, such as foils, filler and cardboard packaging.

Dispose of packaging materials that are no longer required in accordance with the locally applicable regulations.

- To prevent hazards, check the appliance for any transport damage.

- In case of damage, do not put the appliance into operation. Contact your distributor.

NOTE:

Production residue or dust may have collected on the appliance. We recommend cleaning the appliance according to chapter *“Cleaning and maintenance”*.

- | | |
|--------------------|---------------------|
| 1 Water inlet hose | 4 Feet |
| 2 Power cord | 5 Transport locking |
| 3 Water drain hose | screws |

Delivery scope

1x safety inlet hose, 1x hose retaining bend,
4x transport locking covers

Appliance equipment

Appliance overview

Front view

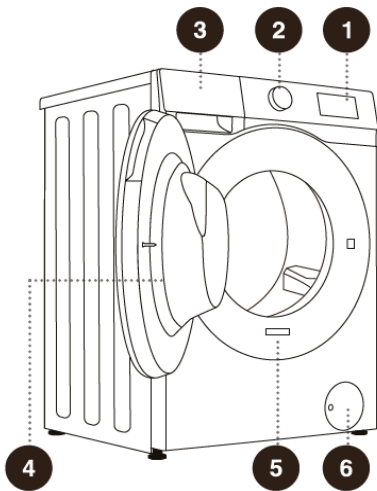

- | | |
|-------------------------|------------------|
| 1 Control panel | 4 Appliance door |
| 2 Program selector knob | 5 Rating label |
| 3 Detergent dispenser | 6 Service cover |

Back view

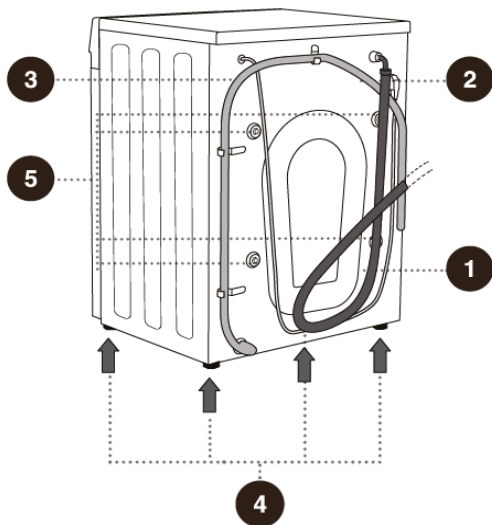

Installation

WARNING:

The unit must not be connected to the mains during installing. Otherwise, there is **danger to life or electric shock hazard!**

CAUTION:

For a correct operation the appliance must be connected properly. The specifications for water supply and drain as well as the electrical connection must fulfill the required criteria.

Remove the transport locking screws

CAUTION:

- Before using, all transport locking screws must be removed from the appliance back. Otherwise, it may cause serious damages.
- Keep the transport locking screws for later use / transport. Never transport the appliance without properly attached transportation safety!

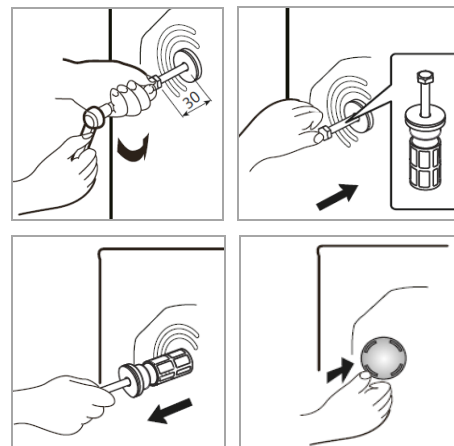

- Unscrew the four transport bolts by approx. 30 mm using a suitable wrench.
- Press the bolts respectively inwards and loosen.
- Remove the four transport bolts to the front.
- Insert the enclosed cover caps.
- **Before further transport:** Reinsert the transport bolts in reverse order.

Installation location

- The site should be located near the water inlet and outlet, as well as near a properly grounded power socket.
- Good ventilation around the appliance is required, to dissipate the heat properly. Enough clearance must be created for this purpose.
- The free space in front of the unit should be so that the appliance door can be opened without hindrance.
- Make sure that the floor on which the appliance is installed, is even, heat-resistant and clean.
- Take care of a solid and horizontal position of the appliance. If the appliance is not horizontally leveled, adjust the feet accordingly (see "Adjusting the feet").

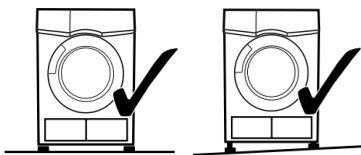
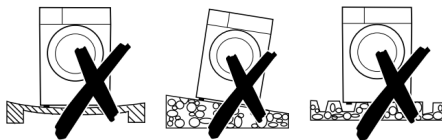

- Power cord and water hoses may not kinked or squashed.
- The wall socket must be freely accessible.
- **Avoid the installation:**
 - near heaters, next to a stove, direct sunlight or any other heat sources;

- at locations with high humidity (e.g. outdoors), as metal parts would be susceptible to corrosion under such circumstances;
- in rooms where the temperature could drop below freezing. Do not expose the appliance any weather.
- near volatile or flammable materials (e.g. gas, fuel, alcohol, paint, etc.).

Appliance and installation dimensions

⚠ WARNING:
For reasons of electrical and mechanical safety, it is **not allowed to remove the appliance top!**

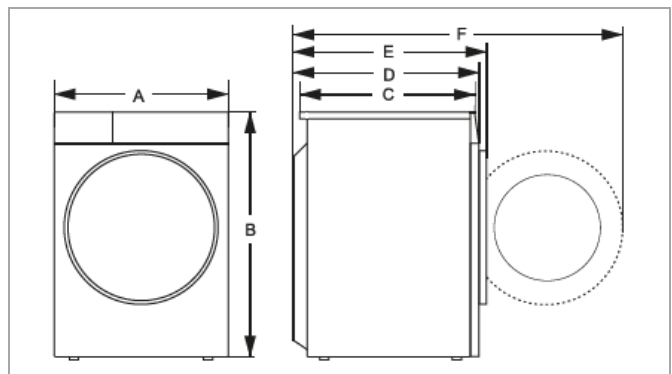

Unit in mm

A	B	C	D	E	F
595	845	385	435	465	920

The appliance can only be positioned under a working plate if the minimum distances can be adhered as shown in the illustration.

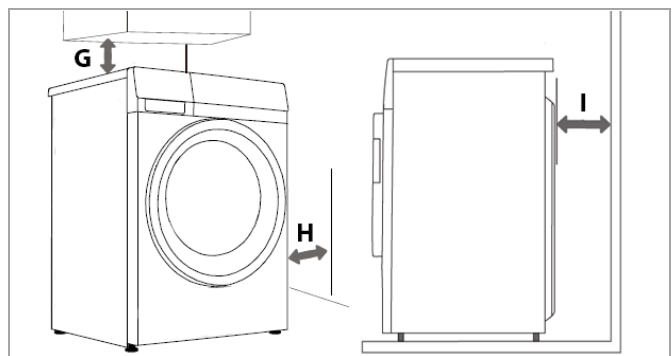

Unit in mm

G 25 mm	H 25 mm	I 50 mm
---------	---------	---------

Adjusting the feet

⚠ CAUTION:

The feet must never be removed. Do not restrict the floor clearance through carpets, strips of wood or similar. **Danger of heat accumulation!**

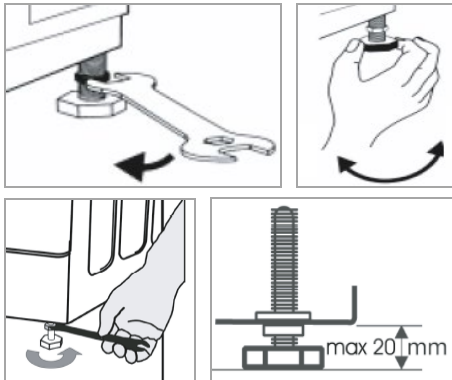

- Use a suitable wrench to loosen the lock nuts. Rotate the feet to change the height.
- Tighten the lock nuts if the unit is aligned. The feet must have solid ground contact.
- Check with a spirit level whether the appliance is leveled horizontally. If the unit is not in balance, the feet must be adjusted again.

Water connection

⚠ CAUTION:

- The Installation of the water supply must conform to the local laws and regulations.
- The appliance is **not** suitable for hot water supply.
- Use the new supplied hose set to connect the appliance to the water supply. Do not reuse old or used connection sets.
- If the water pipe is new or long time not used, ensure before connecting to the water system, that the water is clear and free from contamination.

Notes on inlet hose safety system (delivery scope depending on model)

The safety system consists of a double-walled inlet hose. It guarantees to cut off the water supply when

leakage of the inner hose. Switching off the water supply leads over an electronic contact.

Connect the water inlet hose (cold water connection)

ⓘ NOTE:

The water pressure must be between 0.1-1.0 MPa. With higher pressure: use a pressure regulator.

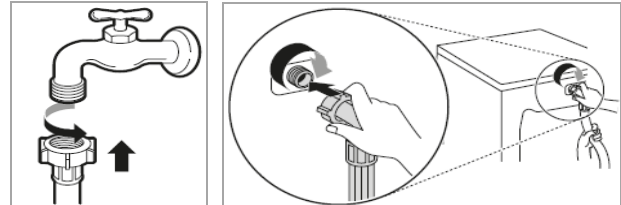

- Connect the water inlet hose to a water thread with $\frac{3}{4}$ ". Screw the hose firmly in the direction of the screw thread; pay attention for a tight fit.
- Connect the other end of the inlet hose to the inlet valve on the appliance back; pay attention for a tight fit too.

Connect the water drain hose

ⓘ NOTE:

The drain hose has a length of approx. 1.5 m and, contrary to the recommendation, could be extended to a maximum of 4 m with a suitable hose connector.

⚠ CAUTION:

To prevent backflow of contaminated water, the free end of the hose must not come under the water level of the drain.

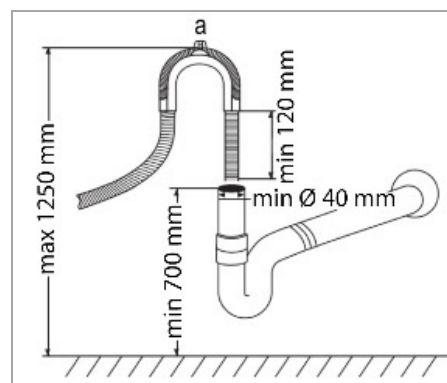

- Connect the drain hose to a drain pipe with a minimum diameter of 40 mm; alternatively, the

drain hose can be fixed to a sink or directly to the drainage.

- Always make sure that the hose is not bent or squeezed. For this purpose, use the delivered hose retaining bend (a).
- The hose must be installed at a height of min. 700 mm and max. 1250 mm above the floor.
- Secure the hose securely to avoid a change in position and with it a water leakage.

Electrical connection

⚠ WARNING:

- The installation to the mains supply must conform to the local standards and regulations.
 - Improper connection may cause to an **electric shock!**
 - Do not use multiple sockets or extension cords.
 - It is not allowed to modify the plug provided with the appliance! If the plug does not fit properly to the outlet, let install a proper outlet by an authorized specialist.
 - The accessibility of the power plug must always be ensured to disconnect the device from the power supply in case of an emergency.
- Make sure that the voltage supply matches the specifications on the rating label (appliance back) before connecting.
 - Connect the mains cable to a properly installed and earthed wall outlet.
 - If the plug after installation is not accessible, a corresponding disconnect device must be available to meet the relevant safety regulations.

Startup / Operation

Intended use

The appliance is intended for use in private households. It is intended for washing and spinning textiles that are marked by the manufacturer on the care label as suitable for washing machines.

Prior using for the first time

- Make sure that all transport securing devices has been removed.
- Remove the accessories and any material from the drum.
- Allow the appliance to wash the first time without any laundry, with the addition of some detergent (approx. 30 ml) in the program [Drum Clean] (see "*Starting the program*").

Preparation of clothes

⚠ CAUTION

- Do not wash any items that are declared as non-washable. Always follow the instructions on the care label of your laundry.
- Do not wash clothes soaked in petrol, thinners, alcohol, or solvents.
- Foreign objects (e.g. nails, coins) can cause damage to garments and components.

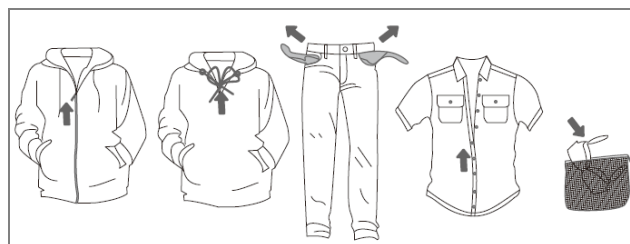

- Check the pockets of all garments on content and empty them completely.
- Sort your fabrics by color and the symbols contained on the care label. Separate white and colored laundry. All new colored clothes should be washed separately.
- Turn buttons and embroidery inside.

- Close zippers, buttons and hooks before washing. Tie any loose straps and loops.
- Wash bras e.g. in a pillowcase to prevent leakage of the steel bracket.
- Particularly delicate fabrics such as curtains, crochet or small items (socks, handkerchiefs, neckties, etc.) should be washed in a closed bag.
- Remove always all the hooks from curtains.
- Washing large and heavy parts such as bath towels, jeans, lined jackets and the like can cause the drum to run unbalanced. We recommend adding one or two smaller parts; this especially helps with the spinning cycle.
- The clothes which easily get fuzzed shall be washed separately; otherwise, the other articles can be stained with dust and thrum etc. Preferably, black clothes and cotton clothes shall be washed separately because they can easily get stained with the thrums of other colors when being washed together.
- Clean away dusts, stains and pet hairs from the clothes.
- For spot removing heavy soiling the laundry can be treated with a special prewash spray. Follow the operating instructions of the product packaging.
- Bleach is alkaline and can damage your clothing, preferably does not use bleach.
- Detergents often leave residue in the clothes, which can cause bad odor if not rinsed properly.
- Detergent cannot easily get dissolved completely if there is too much detergent or water temperature is rather low. It can remain in clothes, pipes and washing machines to pollute the clothes.
- Washing shall follow the weight of clothes, dirty degrees, local water hardness as well as the recommendations from the detergent manufacturers. Consult the water company if you are not clear of water hardness.

Select proper detergent

⚠ CAUTION:
Always consider the dosage and storage recommendations on the sales packaging.

⚠ WARNING:
Keep detergent and additives out of reach for children!

- Use only “slightly foaming” detergent for washing machines according to type of fabric (cotton, synthetics, lined or woolen products), color, washing temperature and degree of soiling. Otherwise foaming can cause overflowing.

Recommended detergent

Type of laundry	Washing-Temp.	Detergent
White textiles made of cotton or organic fibres	20°C – 90°C	General purpose laundry detergent
Colorful textiles made of cotton or organic fibres	20°C – 90°C	Color-care laundry detergent
Delicate textiles, e.g. silk	20°C	Mild detergent
Textiles made from synthetic fibres or mixed textiles	20°C – 60°C	Specialty laundry detergent
Microfiber sportswear	20°C – 40°C	Specialty laundry detergent
Woolen textiles	20°C – 40°C	Specialty or mild laundry detergent
Baby clothing	20°C - 60°C	Specialty laundry detergent
Jeans / Denim	20°C – 90°C	General purpose or specialty laundry detergent

- When washing heavily soiled whites, we recommend using cotton programs of 60°C or above and a normal washing powder (heavy duty) that

contains bleaching agents that at medium/high temperatures provide excellent results.

- For washes between 40°C and 60°C, the type of detergent used needs to be appropriate for the type of fabric and level of soiling. Normal powders are suitable for „white“ or color fast fabrics with high soiling, while liquid detergents or „color protecting“ powders are suitable for colored fabrics with light levels of soiling.
- For washing at temperatures below 40°C we recommend the use of liquid detergents or detergents specifically labelled as suitable for low temperature washing.

Detergent dispenser

⚠ CAUTION:

The detergent drawer is designed exclusively for the use of detergents for washing machines!

ℹ NOTE:

- Always add the detergent powder just before starting the wash cycle, otherwise it could get damp and will not dissolve properly.
- **Recommendation:** Do not use liquid detergent when the start preselection or pre-programmed program end is activated.
- At the end of the wash cycle the drawer must be empty.

The detergent drawer consists of three chambers, depending on the model as shown (A) or (B).

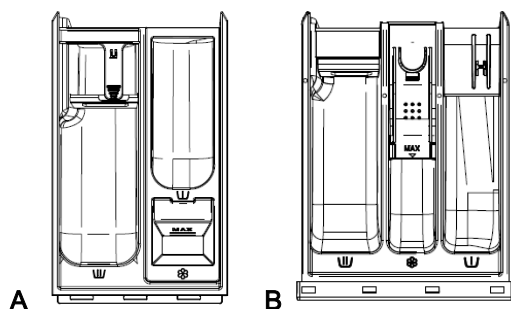

☐ Chamber for washing powder or liquid detergent for the main wash cycle.

⊗ Chamber for the detergent additive (fabric softener, starch). Follow the manufacturer's dosage recommendations. Do not exceed the MAX mark.

Foam detection

Excessive foam forms when too much detergent is used. This affects the wash and rinse cycle. The function automatically checks foaming; excessive foam is removed by an extra rinse and spin cycle.

Loading the laundry

- Untangle the garments before placing them in the appliance.
- Each load should be equal to the rated capacity of the appliance. Do not overload the appliance. Different thicknesses, sizes and types of laundry may affect the actual load capacity. It is advisable to load the unit only enough to allow normal circulation during washing.
- Close the appliance door. Make sure that no laundry items are trapped between the appliance door and the seal.

☐ Chamber for the prewash or soak cycle. Detergent for the prewash or soak cycle is added at the beginning of the wash program.

Operating overview

Note that the settings, functions and additional options are program-dependent!

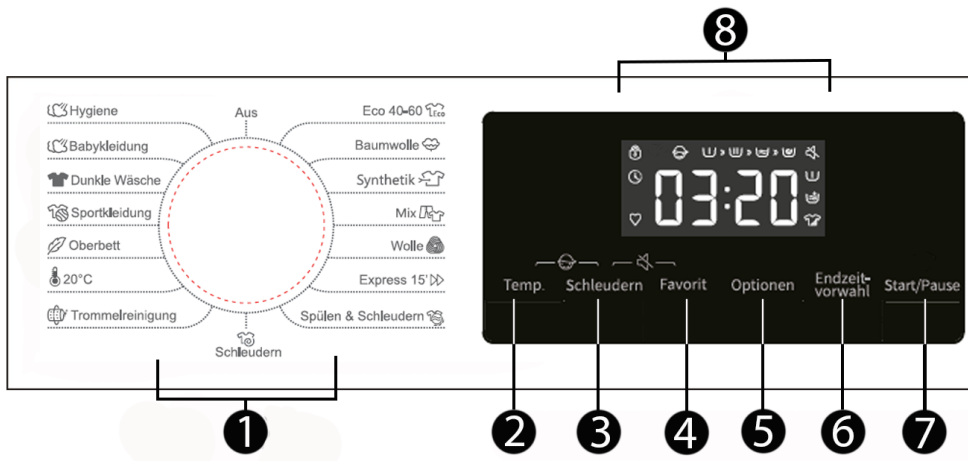

1 Program selector knob

To select a wash program, turn the program selector knob to the appropriate position. Details on the programs can be found in the "Program table".

Aus Off-position

To switch the appliance off, turn the program selector knob back to the off position.

2 Washing temperature

Press the button repeatedly to set the desired washing temperature.

↔ -- (cold) → 20 → 30 → 40 → 60 → 90 ↔

3 Spin speed

Press the button repeatedly to select the speed for the spin cycle.

↔ 0 (spin stop) → 400 → 600 → 800 → 1000 → 1200 → 1400 ↔

Safety child lock

Activate the safety child lock to prevent careless pressing of buttons or incorrect operation.

To activate / deactivate the safety child lock, keep pressing the **button combination** for approx. 2 seconds after starting the program.

All buttons, except for the program selector switch in the off position, are locked for operation.

4 Favorite

After selecting the operating conditions, keep pressing the button for approx. 3 seconds. Your favorite program is stored on this button.

The operating conditions remain stored until you change it using the same procedure.

Mute

To activate / deactivate the acoustic tones, keep pressing the **button combination** for approx. 2 seconds.

5 Options

Button for selecting following options. Only one option can be added to the previously set main wash cycle.

The corresponding LED indicates selection and activation.

Prewash

Additional wash cycle to the previously set main wash program, for particularly dirty laundry.

Extra Rinse

Additional rinse cycle to the previously set main wash program, detergent residues are rinsed out.

Intensive

Increased washing duration / intensity for a better cleaning effect on heavily soiled laundry.

6 Delay end function (done in)

The end of the program can be delayed between **1 – 24 hours** by repeatedly pressing the button.

↔ 1:00→2:00→3:00→4:00→5:00→6:00→.....→24:00 ↔

Based on the selected program, the appliance calculates the program duration at which the operation will be started automatically to reach the selected end-time for switching off.

Prerequisite: The delay time must be longer than the program duration of the selected washing program.

The expected end of the program (delay end + program duration) is shown on the display, the program is ended after [x:xx] hours.

7 Start/pause









Press the button to start / pause the selected or running washing program.

After the start of the washing program, the remaining time is shown in the display as [x:xx] hours and minutes.





If the appliance is in pause mode, the current display messages flashes.

8 Display / LEDs

Display for settings and information:

















	Favorite program set
	Delay end function active
	Door lock active
	Safety child lock active
	Mute active
	Option Prewash active
	Option Extra Rinse active
	Option Intensive active
End	End of washing program
various error codes are displayed in case of malfunction	

Program status:

	Prewash cycle
	Main wash cycle
	Rinse cycle
	Spin cycle

Program table

The shown values are approximate and recommendations under standard conditions and therefore not binding. The program times can vary depending on the water pressure, type of laundry, loading and water temperature.

Program	recommended max. loading kg	max. spin speed rpm	default rinse times	default time h:min	Options		
							
Eco 40-60	7.0	1400	1	3:28	--	--	--
 Cotton --,20,30,40,60,90°C	7.0	1400	2	3:29	✓	✓	✓
 Synthetics --,20,30,40,60°C	3.5	1400	2	2:08	✓	✓	✓
 Mix --,20,30,40°C	3.5	1400	2	0:58	✓	✓	✓
 Wool --,20,30,40°C	2.0	600	2	0:55	--	✓	--
 Quick 15' --,20,30,40°C	1.0	800	1	0:15	--	✓	--
 Rinse+Spin	7.0	1400	2	0:30	--	✓	--
 Spin	7.0	1400	---	0:12	--	--	--
 Drum Clean 90°C	---	800	1	1:10	--	--	--
 20°C	7.0	1400	2	1:50	✓	✓	✓
 Down --,20,30,40°C	2.0	600	2	1:05	--	✓	--
 Sportswear --,20,30,40°C	2.5	1000	2	0:58	✓	✓	✓
 Dark Wash --,20,30,40,60°C	3.5	1000	2	1:15	✓	✓	✓
 Baby Steam Care 40,60,90°C	2.0	1400	3	2:30	✓	✓	✓
 Allergy Steam 60°C	2.0	1400	4	2:11	✓	✓	✓

Consumption data

The values given for programs other than the "Eco 40-60" program are indicative only!

Program	Temp. °C		Loading kg	Time h:min	Water consump. L/cycle	Energy- consump. kWh/cycle	Spin speed rpm	Average residual damp %
	selected	reched						
Eco 40-60	--	30	7.0	3:28	48.0	0.620	1400	53.90
	--	26	3.5	2:42	38.0	0.380	1400	53.90
	--	24	2.0	2:37	32.0	0.250	1400	53.90
Cotton	60	54	7.0	3:49	85.0	1.550	1400	58.00
Synthetics	40	41	3.5	2:08	60.0	0.800	1400	35.00
Quick 15'	20	20	1.0	0:15	16.0	0.038	800	65.00
20°C	20	20	7.0	1:50	56.0	0.200	1400	58.00

The values measured under normal conditions with regard water, energy and residual moisture refer to the standard setting of the programs, without options.



☀ Power consumption in off-mode 0.49 W / in standby-mode -- / with start delay 4.00 W.

Notes on the ECO program and general energy-saving tips

- In the "Eco 40-60" program, normally soiled cotton laundry that is specified as washable at 40°C-60°C can be washed together in the same operating cycle. The program is used to check compliance with EU legislation on eco-design in accordance with DIN-EN 60436.
- The most efficient programs in terms of energy and water consumption are generally those that perform at lower temperatures and longer duration. If possible, avoid selecting high washing temperatures.
- Loading the household washing machine or household washer-dryer up to the capacity specified for the respective programs helps to save energy and water. Use the maximum capacity of the respective washing program.
- Noise emissions and residual moisture are influenced by the spin speed: the higher the spin speed in the spin cycle, the higher the sound emissions and the lower the residual moisture.
- Clean the filter regularly to avoid excessive washing and high power consumption.
- Ventilate the room well. The room temperature should not exceed +35°C.

Program brief description

Eco 40-60	Less energy is used to heat the water and less water is used to wash the same amount of laundry as in program [Cotton].
Cotton	For your daily laundry. Recommended for hard wearing, heat resistant cotton textiles.
Synthetics	For lightly to moderately dirty laundry. The temperature can be set separately; therefore, observe the instructions indicated on the clothing. Wash the clothes worn directly on the skin at 60°C. Less heavily soiled laundry will be thoroughly cleaned at 40°C. Spinning speed can also be freely selected. Default setting is maximum spinning speed.
Mix	Suitable for textiles made of mixed fabrics, i.e. cotton mixed with synthetic fibers.
Wool	Suitable for "machine washable" wool. Observe the correct washing temperature and use a suitable detergent.

Quick 15'	Extra short program for a small load with light soiling and no noticeable stains.
Rinse+Spin	Separate rinse cycle with spin function. Suitable for rinsing out detergent residues.
Spin	Separate spin cycle. Water is drained before the spin cycle.
Drum Clean	Suitable for self-cleaning of the appliance drum. You cannot wash any laundry. Drum cleaning will be perfect if you add the appropriate amount of chlorine bleach.
20°C	Suitable for cotton clothing with light stains - energy saving!
Down	Machine washable articles filled with synthetic fabrics, e. g. pillows, quilts and comforters, also suitable for down filled items.
Sportswear	Particularly gentle on lightly soiled sportswear made of cotton, microfibers, synthetic.
Dark Wash	Dark cotton textiles and dark, easy-care textiles.
Baby Care 	Program with steam function - suitable for baby clothes and underwear, etc., which sterilizes and disinfects through high temperature steam.
Allergy 	Program with steam function - suitable for high temperature resistant and less fading fabrics, which removes allergens such as pollens, mites and parasites through high temperature steam.

Wash temperature

Select the temperature corresponding to the textiles and pollution. Basically: the higher the temperature, the higher the power consumption.

90°C : Heavily soiled pure white cotton or linen (e.g. tablecloths, sheets and towels).

40°C_60°C : Moderately soiled colored cotton, linen and synthetic (e.g. shirts or underwear). Slightly soiled whites (e.g. underwear).

cold_20°C_30°C : Normally soiled laundry (including synthetic and wool).

Capacity

Do not overload the appliance otherwise the laundry is not getting clean. Refer to the information in the "Program table".

Starting the program

- Connect the appliance to the power supply and switch it on.
- The water supply must be opened to the maximum pressure.

- Load your laundry and fill in the detergent, if necessary.
- Close the appliance door properly.
- Set the required washing conditions.
- Start the operation.

Door lock

Once a wash program has been started, the appliance door cannot be opened.

When the wash cycle is finished, the door lock will automatically be unlocked.

Refill laundry

WARNING:

Never attempt to force open the appliance door during operation.

After the program has started, you can add or remove laundry as required - as long as the corresponding symbol is shown in the display.

Interrupt the washing process with the **start/pause**-button. The appliance checks whether it is possible to add laundry and, if necessary, releases the door lock after a short time.

As soon as the water temperature or the water level exceeds a certain value, the door remains locked for safety reasons and reloading is **not possible**.

Changing the program

- To change the program, first interrupt the washing process.
- Switch the appliance briefly off and then on again.
- Select the desired program and start the new operation.

End of program

At the end of the wash cycle the display appears **[End]**. Several beeps sound (provided muting is deactivated); a few minutes later, the door lock is released and the appliance enters off-mode.

Switching off

- Switch off the appliance (turn the program selector knob to the **off-position**).
- Close the water supply!
- Leave the appliance door slightly open until the next wash cycle to avoid odors.
- If the appliance is not in use for an extended period, disconnect the mains plug or switch off or turn out the fuse.

Cleaning and maintenance

⚠ WARNING:

- Always switch off the appliance and disconnect it from the power supply before cleaning and user maintenance.
- Allow the appliance to cool down enough before cleaning. **Scalding!**
- Do not use steam cleaners for cleaning the appliance; moisture could enter electrical components. **Risk of electric shock!** Hot steam could damage the plastic parts. The appliance must be dry before restarting operation.

⚠ CAUTION:

- Do not use a wire brush or other sharp, abrasive items.
- Do not use any acidic or abrasive detergents.

ℹ NOTE:

Dirty or clogged filter degrades the washing result. Regularly check the filter and clean them if necessary.

Maintenance of the washing machine

- Clean the appliance outer surfaces and the door sealing thoroughly with a soft, damp cloth. Use only mild cleaning agent.
- Use a dampened cloth with a little white vinegar or a special detergent for washing machines to clean the appliance drum.
- **Recommendation:** allow the appliance to run regularly without loading in the program [Drum clean].
- Dry the outer surfaces thoroughly before taking in operation again.

Cleaning the detergent container

To avoid detergent deposits, the drawer must be cleaned regularly. Consider the structure of the drawer, depending on the model as shown **(A)** or **(B)**.

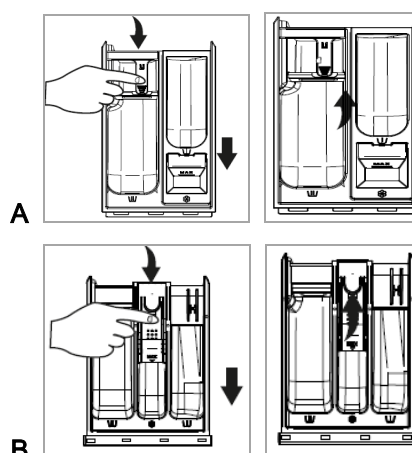

- Pull out the drawer until it stops.
- Gently press down the lever in the **(A)** main wash cycle chamber or **(B)** detergent additive chamber

and pull out the drawer completely at the same time.

- Remove the rinse-in tray from the detergent additive chamber.
- Carefully wash out the chambers under running water. If necessary, use a soft brush for the housing.
- Assemble the detergent drawer properly and return it to its position.

Cleaning the inlet filter

⚠ CAUTION:

- Close the water supply before cleaning!
- Always check if the water hoses are properly reinstalled and no water leaks.

Inlet filter at the tap

Clean the filter when not enough water is supplied with opened water valve.

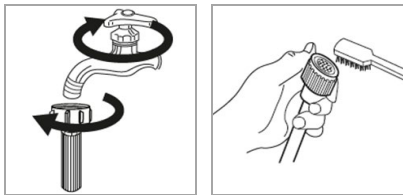

- Unscrew the inlet hose from the water valve.
- Wash the inlet filter under running water. Reconnect the inlet hose firmly.

Inlet filter at the appliance

Clean the filter regularly, approximately every one to three months.

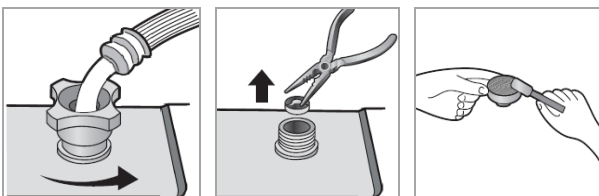

- Unscrew the inlet hose from the appliance back.
- Remove and clean the filter with a small brush.
- Insert the filter and reconnect the inlet hose firmly.

Cleaning the filter of drain pump

⚠ CAUTION:

The appliance must never be used without the filter.

The foreign object trap in the drain pump prevents rinsed-out parts from blocking the drain pump system. Clean the pump regularly, approx. once a month, depending on use.

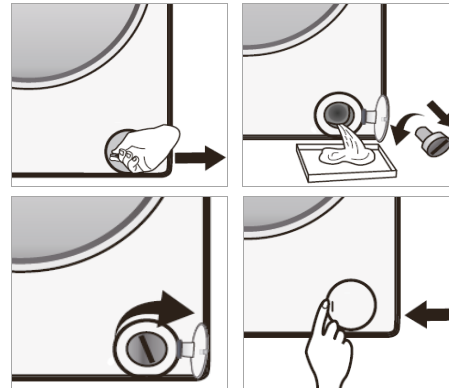

- Open the maintenance cover in the base of the unit. **Caution!** For this, the use of a tool could be necessary.
- Place a drip tray under to catch possible leaking water.
- Turn the cap counterclockwise. Look for leaking water! **Turn the filter not completely out!**
- Interrupt the water flow by turning the filter clockwise again.
- If the draining process is completed, turn out the filter completely.
- Take off the filter and remove any dirt and foreign objects.
- Insert the cap again and make sure it is tightened well and no water can escape.
- Close the maintenance cover.

Freezing protection

If the appliance is out of operation and exposed to temperatures below zero, observe the following measures:

- Disconnect the unit from the power supply.

- Close the water supply and remove the inlet hose from the water valve.
- Drain the water from the supply hose and from the water valve.
- Reconnect the supply hose to the water valve.

Troubleshooting

Before you contact an authorized specialist

For some malfunctions, the display shows error codes to warn you:

Fault / possible cause / measures
<i>Appliance does not work or start</i>
<ul style="list-style-type: none"> - Check the power supply / water supply. - Is the door closed, the appliance switched on or a program selected?
<i>Strong Vibration</i>
<ul style="list-style-type: none"> - Have the transport bolts been removed? - The appliance must stand on a solid surface. Are the feet aligned?
Error code F01: Water inlet fault
<ul style="list-style-type: none"> - Faucet is not open, water supply not free or water pressure too low. Inlet filter blocked. - Inlet hose is blocked, kinked, squeezed.
Error code F03: Drainage
<ul style="list-style-type: none"> - Drain hose is blocked, kinked, squeezed, not correctly connected. - Drain pump is blocked.
Error code F13: Door lock fault
Door is not properly closed or blocked with laundry items.
Error code F14: Door unlock fault
Switch the unit off and on again. If the fault persists, call specialist company.
Error code F24: Water is continuously admitted
Check inlet water pressure and reduce if necessary. Close water supply and call specialist company.

Fault / possible cause / measures
Other errors F04/05/06/07/23: Electronic fault
Switch the unit off and on again. If the fault persists, call specialist company.
Error Unb: Unbalance alarm
Switch off the unit. Arrange the load again and switch the unit on again. Start spin program.

i NOTE:

If a problem persists after following the steps above, contact your distributor or an authorized technician.

Technical data

Electrical connection / water supply
Connection voltage:220-240 V~ / 50 Hz
Connection power:1600 W
Input power:10 A
Water pressure:0.1 – 1.0 Mpa
Dimension H x W x D / weight
Unit size:85.0 x 60.0 x 47.0 cm
Net weight:approx. 57.0 kg

For more information about the product, scan the QR code on the supplied energy label and/or visit the official website of the product data bank:

<https://eprel.ec.europa.eu>

The right to make technical and design modifications during continuous product development remains reserved.

This appliance has been tested according to all relevant current CE guidelines, such as electromagnetic compatibility and low voltage directives, and has been constructed in accordance with the latest safety regulations.



Disposal

Meaning of the “Dustbin” symbol

This symbol indicates that this product must not be disposed of with household waste in accordance with the Waste Electrical and Electronic Equipment Directive (2012/19/EU) and national legislation.

Improper handling of waste electrical and electronic equipment can have negative effects on the environment and human health due to potentially hazardous substances that are often contained in waste electrical and electronic equipment.

Consumers are legally obliged to dispose of electrical and electronic appliances separately from unsorted municipal waste at the end of their service life. By disposing of this product properly, you are also contributing to the effective utilization of natural resources.

Information on collection points for old appliances can be obtained from your local authority, the public waste disposal authority, an authorized body for the disposal of old electrical and electronic appliances or your waste collection service.

This product must be returned to a designated collection point. This can be done, for example, by returning it when purchasing a similar product or by handing it in at an authorized collection point for the recycling of old electrical and electronic equipment. The return of old appliances is free of charge. Your dealer and contractual partner is also obliged to take back the old appliance free of charge.

Before disposing of the product, remove all batteries and rechargeable batteries as well as all lamps that can be removed without destroying them.

Please note that you are responsible for deleting personal data from the product to be disposed of.

WARNING:

Remove or destroy any existing latches and bolt locks when you take the appliance out of operation or dispose of it.

BOMANN®
C. Bomann GmbH
www.bomann-germany.de
Made in P.R.C.

Stand 10/2024