

# EXQUISIT

**Wärmepumpen Trockner  
TWP803-031**

**Heat pump dryer  
TWP803-031**

DE Gebrauchsanweisung  
EN Instruction Manual



## **Einleitung**

Vor Inbetriebnahme des Gerätes diese Gebrauchsanweisung durchlesen. Die Gebrauchsanweisung enthält wichtige Sicherheitshinweise für den Betrieb und die Reinigung des Gerätes. Korrektes Bedienen trägt wesentlich zur effizienten Energienutzung bei und verlängert die Lebensdauer des Gerätes. Eine unsachgemäße Verwendung des Gerätes ist gefährlich, insbesondere für Kinder. Die Gebrauchsanweisung zum späteren Nachschlagen aufbewahren und an eventuelle Nachbesitzer weitergeben. Der Hersteller arbeitet ständig an der Weiterentwicklung aller Typen und Modelle. Deshalb behalten wir uns Änderungen in Form, Ausstattung und Technik vor.

## **CE-Konformität**

Dieses Gerät entspricht zum Zeitpunkt seiner Markteinführung den Anforderungen, die in den Richtlinien des Rates zur Angleichung der Rechtsvorschriften der Mitgliedsstaaten über die elektromagnetische Verträglichkeit RL 2014/30/EU und über die Verwendung elektrischer Betriebsmittel innerhalb bestimmter Spannungsgrenzen RL 2014/35/EU festgelegt sind.

Dieses Gerät ist mit dem CE-Zeichen gekennzeichnet und verfügt über eine Konformitätserklärung zur Einsichtnahme durch die zuständigen Marktüberwachungsbehörden.

## **Introduction**

It is essential to read the instruction manual before operating the appliance. The instruction manual contains important safety information for the operation and cleaning of the appliance. Proper operation makes a major contribution to efficient energy use and extends the service life of the appliance.

Improper use of the appliance is dangerous, particularly for children.

Keep the instruction manual for future reference and pass it on to any subsequent owners.

The manufacturer is working constantly on the further development of all types and models. We therefore reserve the right to make changes in form, equipment and technology.

## **CE Conformity**

At the time of its placement on the market, this appliance conforms to the requirements laid down in the Council directives on the approximation of the laws of the Member States relating to electromagnetic compatibility, Directive 2014/30/EU, and relating to the making available on the market of electrical operating equipment designed for use within certain voltage limits, Directive 2014/35/EU.

This appliance bears the CE mark and has a declaration of conformity that can be examined by the responsible market supervisory authorities.

## Gerät kennenlernen

### Lieferumfang

1	Abluftschlauch	
1	Gebrauchsanweisung	
1	Servicekarte	
1	Krümmter Halter	





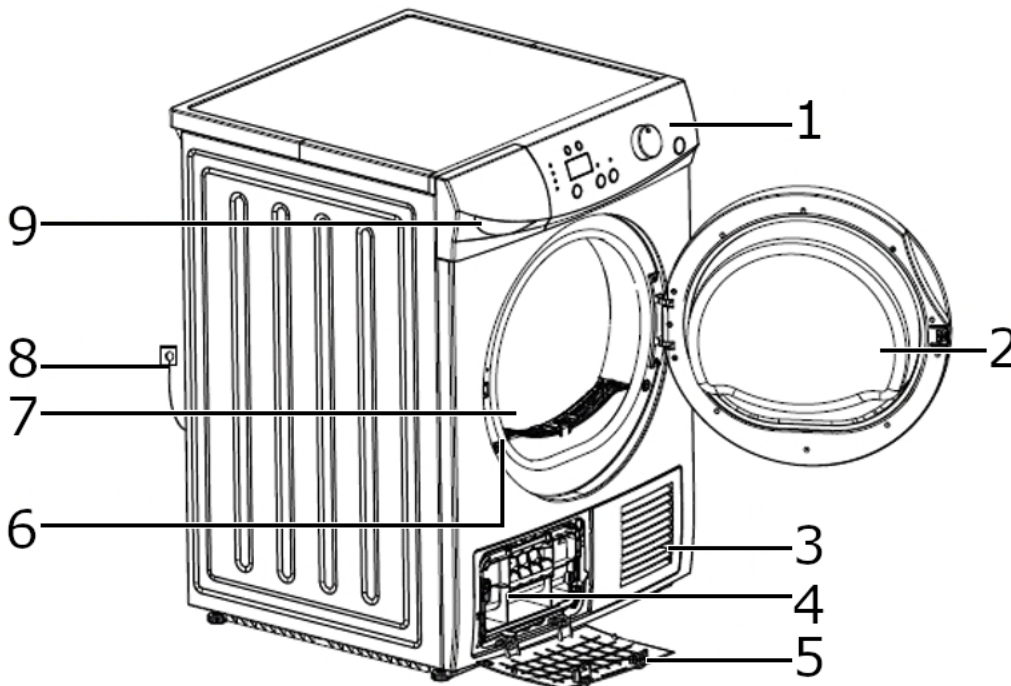

Kondenswasserablauf optional an den Kondenswasserbehälter oder über einen Abwasseranschluss ableiten.

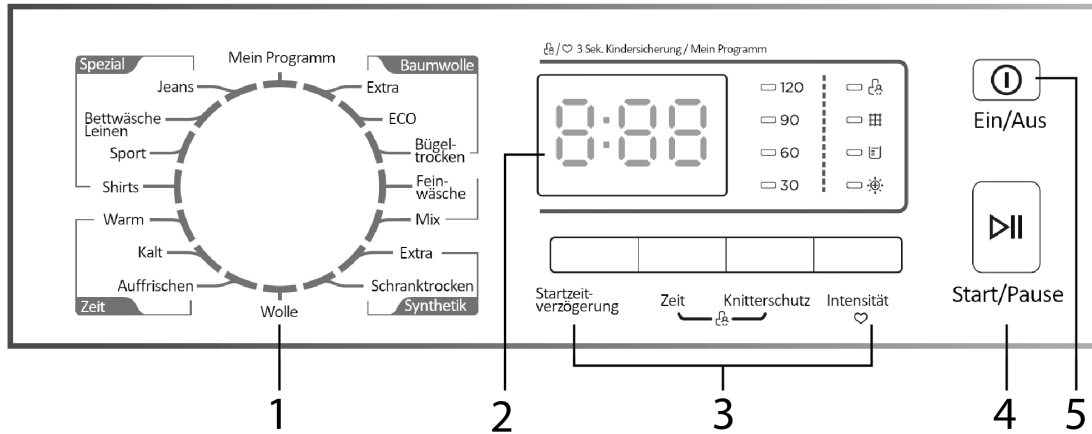
### Gerätebeschreibung



- 1) Bedienblende
- 2) Gerätetür
- 3) Lufteinlass
- 4) Wärmetauscher Verriegelung
- 5) Wärmetauscher Abdeckung
- 6) Flusensieb
- 7) Trommel
- 8) Netzkabel
- 9) Kondenswasserbehälter



NR.	BESCHREIBUNG
1	Programmwähler *ECO entspricht dem Standardprogramm ECO Baumwolle
2	Display / Anzeige  Tastensperre  Restlaufzeit / Fehlermeldung  Filter reinigen  Kondenswasserbehälter leeren  Trocknungsintensität  Individuelle Einstellung
3	Zusatzfunktionen
4	Start / Pause
5	Ein / Aus

## Schnell Start



- Vor dem Starten sicherstellen, dass das Gerät ordnungsgemäß installiert ist.

## Vor dem Trocknen

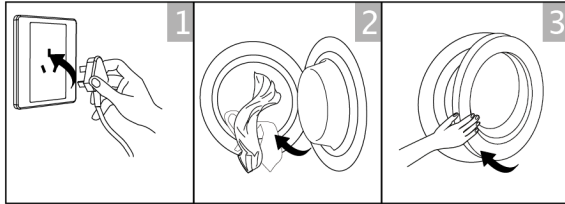

## Trocknen



Einschalten

Programmwahl

Zusatzfunktion  
wählen

Starten

## Nach dem Trocknen

Ein Signal ertönt und „END“ ist auf dem Display ersichtlich.

Gerätetür öffnen und die trockene Wäsche entnehmen	Kondenswasser Behälter rausziehen	Kondenswasser Behälter leeren	Filter reinigen	Stecker aus der Steckdose ziehen.
	➤ Ist die Steckdose mit einem Schalter verbunden, den Schalter betätigen, um die Stromzufuhr zu unterbrechen.			

## Getting to know your appliance

### Scope of supply

1	Exhaust air hose	
1	Instruction Manual	
1	Service card	
1	Manifold holder	





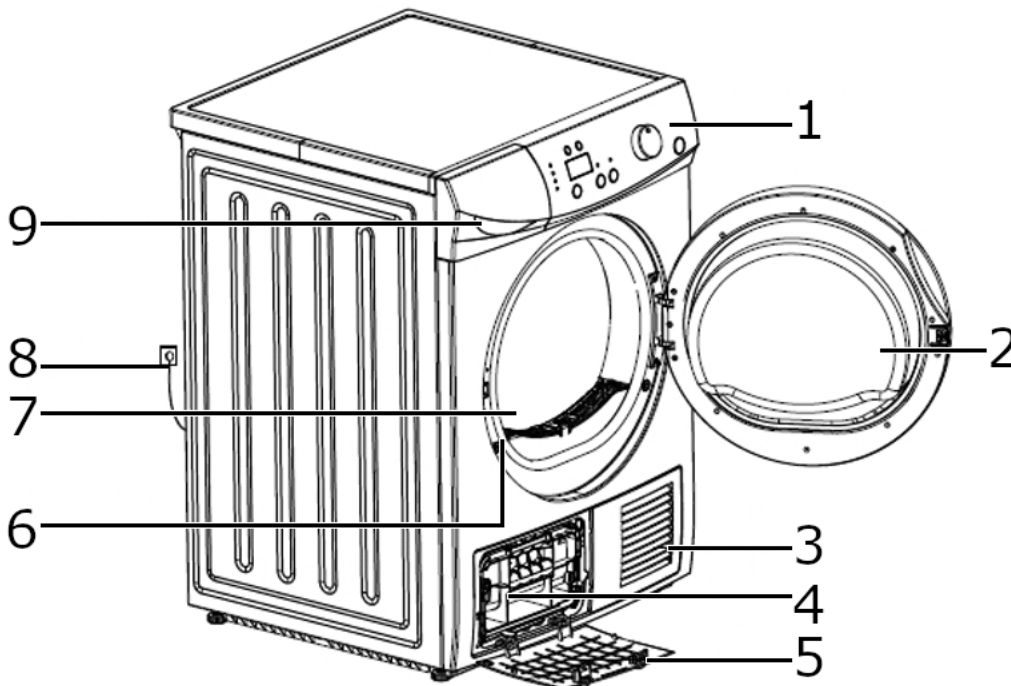

Drain condensation water optionally to the condensation water tank or via a waste water connection.

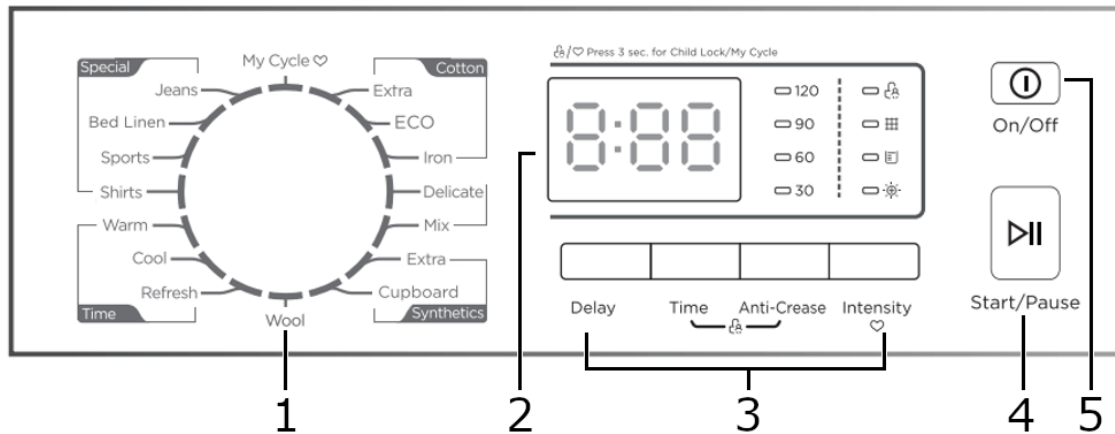
### Appliance description



- 1) Control panel
- 2) Appliance door
- 3) Air inlet
- 4) Heat exchanger look
- 5) Heat exchanger cover
- 6) Fluff filter
- 7) Drum
- 8) Mains power cable
- 9) Condensation water tank



NO.	DESCRIPTION
1	Programme selection *ECO corresponds to the Standard ECO Cotton programme
2	Display  Key lock  Remaining time / error message  Cleaning the filter  Empty condensation water tank  Drying intensity  Customised setting
3	Additional functions
4	Start/Pause
5	On/Off

## Quick start



➤ Before starting, ensure that the appliance is properly installed.

## Before drying

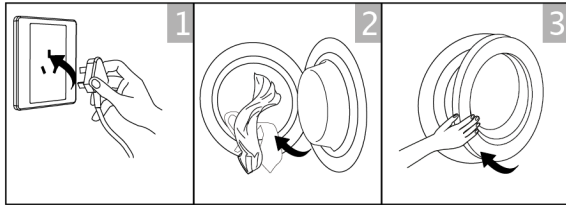

## Dry



Switching  
on

Programme  
selection

Select  
additional  
function

Start

## After drying

A signal sounds and the display shows "END".

Open the appliance door and remove the dry laundry	Pull out the condensation water container	Empty condensation water container	Cleaning the filter	Pull the plug out of the plug socket.
	➤ If the socket outlet is connected to a switch, press the switch to disconnect the power supply.			

1	Zu Ihrer Sicherheit .....	11
1.1	Bestimmungsgemäße Verwendung .....	12
1.2	Fehlgebrauch .....	12
1.3	Allgemeine Sicherheitshinweise .....	12
1.4	Sicherheit zu bestimmten Personengruppen .....	13
2	Aufstellen und Anschließen .....	14
2.1	Transportschutz entfernen .....	14
2.2	Elektrischer Anschluss .....	15
3	Inbetriebnahme .....	16
3.1	Sortieren der Wäsche .....	16
3.2	Wäsche vorbereiten .....	17
3.3	Funktionstasten auf der Bedienblende .....	17
3.4	Programm starten .....	18
3.5	Programmtabelle .....	19
3.6	Energiespartipps .....	20
4	Reinigung und Pflege .....	21
5	Störungen – Störungsbehebung .....	23
6	Ersatzteile / Kundenservice .....	24
7	Garantiebedingungen .....	25
8	Entsorgung .....	26
9	For your safety .....	27
9.1	Intended use .....	28
9.2	Improper use .....	28
9.3	General safety instructions .....	28
9.4	Safety for specific groups of people .....	29
10	Setting up and connecting .....	30
10.1	Removing transport protection .....	30
10.2	Electrical connection .....	31
11	Putting into operation .....	32
11.1	Sorting the laundry .....	32
11.2	Prepare laundry .....	33
11.3	Function buttons on the control panel .....	33
11.4	Start programme .....	34
11.5	Programme table .....	35
11.6	Energy saving tips .....	36
12	Cleaning and maintenance .....	37
13	Faults - troubleshooting .....	38
14	Spare parts/After Sales Service .....	39
15	Warranty terms .....	40
16	Disposal .....	41

## 1 Zu Ihrer Sicherheit

---

Für eine sichere und sachgerechte Anwendung die Gebrauchsanweisung und weitere produktbegleitende Unterlagen sorgfältig lesen und für spätere Verwendung aufbewahren. Alle Sicherheitshinweise in dieser Gebrauchsanweisung sind mit einem Warnsymbol versehen. Sie weisen frühzeitig auf mögliche Gefahren hin. Diese Informationen unbedingt lesen und befolgen.

### Erklärung der Sicherheitshinweise

#### **GEFAHR**

bezeichnet eine gefährliche Situation, welche bei Nichtbeachtung zum Tod oder zu schwerwiegenden Verletzungen führt!

#### **WARNUNG**

bezeichnet eine gefährliche Situation, welche bei Nichtbeachtung zum Tod oder zu schwerwiegenden Verletzungen führen kann!

#### **VORSICHT**

bezeichnet eine gefährliche Situation, welche bei Nichtbeachtung zu leichten oder mäßigen Verletzungen führen kann!

#### **ACHTUNG**

bezeichnet eine Situation, welche bei Nichtbeachtung zu Sachschäden führt.

 **STROMSCHLAGGEFAHR!**

 **VERBRÜHUNGSGEFAHR!**

 **BRANDGEFAHR!**



- Informationen und Hinweise, die zu beachten sind.
- Markiert eine Aufzählung.
- ✓ Markiert Prüfungsschritte der Reihe nach.
- 1. Markiert Arbeitsschritte der Reihe nach.
- Beschreibt die Reaktion des Gerätes auf den Arbeitsschritt.

## 1.1 Bestimmungsgemäße Verwendung

Das Gerät ist für die Verwendung im privaten Gebrauch/Haushalt bestimmt. Es eignet sich zum Trocknen von geeigneten Textilien.

- Gerät nicht für andere Zwecke als zum Trocknen von Textilien benutzen. Der Hersteller übernimmt keine Haftung für eventuelle Schäden.
- Umbauten oder Veränderungen am Gerät sind aus Sicherheitsgründen nicht zulässig.
- Nur Textilien trocknen, die trocknergeeignet sind. Die Pflegekennzeichen auf den Textiletiketten beachten.
- Trocknen von in Wasser gewaschenen Textilien, die vom Hersteller im Pflegetikett als trocknergeeignet ausgewiesen sind.
- Keine ungewaschenen Wäschestücke im Gerät trocknen.
- Den Wäschetrockner niemals benutzen, wenn das Stromkabel, die Bedienblende, oder der Sockel beschädigt sind, so dass das Geräteinnere frei liegt.
- Weichspüler oder ähnliche Produkte nur entsprechend den Herstelleranweisungen benutzen.

Jedwede Verwendung, die außerhalb dieser Anwendungsbereiche liegt, ist nicht bestimmungsgemäß und gilt somit als Fehlgebrauch.

## 1.2 Fehlgebrauch

Folgende Tätigkeiten gelten als Fehlgebrauch und sind somit untersagt:

- Für die gewerbliche Nutzung ist das Gerät nicht geeignet.
- Gerät nicht mit Mehrfachsteckdosen am Stromnetz anschließen (Brandgefahr durch Überhitzung).
- Netzkabel nicht auf Spannung verlegen.
- Netzkabel nicht knicken.
- Gerät so aufstellen, dass der Netzstecker zugänglich ist.
- Den Netzstecker nicht am Netzkabel aus der Steckdose ziehen.
- In dem Gerät keine Textilien trocknen, die kurz zuvor mit chemischen Reinigungsmitteln (z.B. Waschbenzin, Fleckentferner) behandelt wurden. Explosionsgefahr! Die Wäschestücke erst einige Zeit lüften.
- Das Gerät niemals verwenden, wenn man glaubt, dass dieses auf irgendeine Art beschädigt ist.
- Das Gerät ist nicht für den Gebrauch im Außenbereich geeignet

## 1.3 Allgemeine Sicherheitshinweise

- Das Gerät nach Gebrauch immer ausschalten.
- Im Notfall sofort die Sicherung ausschalten.
- Das Gerät nur verpackt transportieren, um Personen- und Sachschäden zu vermeiden.
- Das Gerät nur nach Angaben der Bedienungsanleitung montieren und anschließen.
- Im Notfall sofort den Stecker aus der Steckdose ziehen.
- Netzstecker und Steckdose müssen zusammenpassen.
- Darauf achten, dass man die empfohlene Höchstmenge nicht überschreitet.
- Das Gerät niemals verwenden, wenn man glaubt, dass dieses auf irgendeine Art beschädigt ist. Unter keinen Umständen versuchen, das Gerät selbst zu reparieren.
- Das Gerät nach jedem Gebrauch ausstecken. Das Gerät auf jeden Fall ausstecken, wenn es für längere Zeit unbeaufsichtigt bleibt (z.B. an Wochenenden, in Ferien)
- Die Rückseite des Gerätes wird während des Betriebs heiß. Das Gerät so positionieren, dass man die Rückseite während des Betriebs nicht berühren kann.
- Das Etikett auf der Rückseite des Gerätes weist darauf hin, dass die Oberfläche während des Betriebs heiß ist, nicht berühren.
- Beim Trocknen keine Dosierhilfen in die Trommel legen. Die Teile könnten beim Trocknen Schmelzen und den Wäschetrockner und die Textilien beschädigen.

## 1.4 Sicherheit zu bestimmten Personengruppen

Das Gerät dürfen Kinder ab 8 Jahren sowie Personen, deren physische, sensorische oder mentale Fähigkeiten beeinträchtigt sind, oder die einen Mangel an Erfahrung und/oder Wissen vorweisen, bedienen. Jedoch muss man sie dabei beaufsichtigen oder bezüglich des sicheren Gebrauchs des Gerätes unterweisen und sie müssen die möglichen Gefahren verstehen.

Reinigung und Wartung des Gerätes dürfen Kinder nur unter Beaufsichtigung eines Erwachsenen durchführen.

Kinder beaufsichtigen, um sicherzustellen, dass sie nicht mit dem Gerät spielen.

### **GEFAHR**

#### **STRANGULATIONSGEFAHR DURCH NETZKABEL!**

Kinder unter 8 Jahren vom Netzkabel des Gerätes fernhalten.

### **GEFAHR**

#### **ERSTICKUNGSGEFAHR DURCH VERPACKUNGSMATERIALIEN!**

Kinder von den Verpackungsmaterialien fernhalten.

### **GEFAHR**

#### **ERSTICKUNGSGEFAHR DURCH ALTGERÄT!**

Spielende Kinder können sich im Gerät einsperren oder in andere lebensgefährliche Situationen geraten.

- Kinder nicht mit dem Gerät spielen lassen.
- Kinder in der Nähe des Altgerätes immer beaufsichtigen.

Restgefahren

### **GEFAHR**

#### **STROMSCHLAGGEFAHR!**

- Den Netzstecker am Netzkabel beim Einstecken und Herausziehen nie mit feuchten oder nassen Händen anfassen.
- Das Gerät nur nach Angaben der Gebrauchsanweisung montieren und anschließen.
- Im Notfall sofort den Netzstecker aus der Steckdose ziehen.
- Vor jedem Reinigungs- oder Wartungseingriff den Netzstecker aus der Steckdose ziehen.
- Ein beschädigtes Netzkabel unverzüglich durch unseren Kundendienst ersetzen lassen.
- Sind Netzkabel oder Netzstecker beschädigt, Gerät nicht mehr benutzen.
- Außer den in dieser Gebrauchsanweisung beschriebenen Reinigungs- und Wartungsarbeiten keine Eingriffe am Gerät vornehmen.

## 2 Aufstellen und Anschließen

---

Die Verpackung muss unbeschädigt sein. Das Gerät auf Transportschäden überprüfen. Ein beschädigtes Gerät auf keinen Fall anschließen. Im Schadensfall an den Händler wenden. Die Verpackung umweltgerecht entsorgen.

### 2.1 Transportschutz entfernen

Das Gerät sowie Teile der Innenausstattung sind für den Transport geschützt. Alle Klebebänder entfernen. Eventuelle Kleberückstände mit Reinigungsbenzin entfernen. Alle Klebebänder und Verpackungsteile aus dem Innenraum des Gerätes entfernen.



- Vor Inbetriebnahme die Transportsicherung entfernen.

### Aufstellen

Das Gerät in einem gut belüfteten und trockenen Raum installieren. Die Luftzirkulation beeinflusst den Energieverbrauch und die Leistung des Gerätes. Für die Belüftung des Gerätes die minimalen Lüftungsquerschnitte einhalten.



- Zum Aufstellen des Gerätes braucht man einen tragfähigen und ebenen Boden (Tragkraft min. 80 kg). Teppich bzw. Teppichboden sollte man ggf. entfernen, langfloriger Teppichboden ist ungeeignet.
- Den Aufstellraum stets frei von Staub und Flusen halten. Andernfalls verschmutzt der Flusenfilter des Gerätes unnötig stark, und das Gerät wird nicht mehr ausreichend mit Raumluft versorgt.
- Gerät nicht an hervorstehenden Geräteteilen (z.B. Gerätetür) anheben, Bruchgefahr.

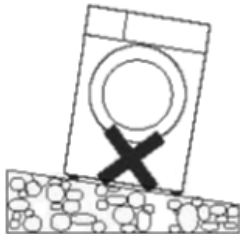



- Unbedingt vermeiden, dass Gerät neben Heizkörpern, einem Herd, direkter Sonneneinstrahlung oder sonstigen Wärmequellen; an Orten, an denen eine hohe Feuchtigkeit auftritt, (z.B. im Freien – Gefahr der Verrostung von Metallteilen); an Orten, an denen die Temperatur unter 5°C absinkt oder auf über 35°C steigt in der Nähe von flüchtigen und entflammaren Materialien (z.B. Gas, Benzin, Alkohol etc.) aufzustellen.

- Das Gerät nicht draußen aufstellen.
- Die Rückwand des Gerätes nicht vor Gardinen oder Vorhänge stellen.

### Nivellieren

Um geringfügige Unebenheiten des Bodens auszugleichen, die Schraubfüße des Gerätes verstellen. Benötigtes Werkzeug zum Ausrichten eines Gerätes: Wasserwaage und Schraubendreher.

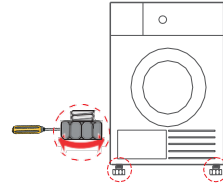

1. Mit der Wasserwaage kontrollieren, ob das Gerät waagrecht steht.
2. Wenn nötig, die Schraubfüße mit Hilfe eines Schraubendrehers hinein oder herausdrehen.
3. Alle Schraubfüße so ausnivellieren, dass das Gerät absolut waagrecht und feststeht.



- Je genauer ausgerichtet das Gerät steht, desto geringer sind der Verschleiß und die Luftschallemission.

## 2.2 Elektrischer Anschluss

Angaben über Netzspannung, Stromart und die erforderliche Absicherung dem Typenschild entnehmen. Das Typenschild ist neben der Einfüllöffnung angebracht. Der Anschluss darf nur über eine vorschriftsmäßig installierte und geerdete Steckdose erfolgen.

### 3 Inbetriebnahme

Das Gerät vor Inbetriebnahme reinigen, um etwaige Rückstände aus der Fertigung zu beseitigen.

1. Die Gerätetür öffnen und die Trommel mit einem feuchten Lappen auswischen.
2. Unempfindliche Wäscheteile hineinlegen
3. Gerät mit ON/OFF einschalten
4. Programm **AUFFRISCHEN** wählen, Start/Pause drücken
  - Nach Ablauf des Programms die Wäsche entnehmen und das Gerät nach Anweisungen in Kapitel Reinigung und Pflege, reinigen.
  - Bei den ersten Trockengängen kann es zu geringer Geruchsbelästigung kommen, weil Staubrückstände (die durch Lagerung und Transport entstanden sind) auf den Heizelementen verbrennen. Es besteht dadurch keine Gefahr für die Wäsche.













**⚠️ WARNUNG**

#### VERLETZUNGSGEFAHR!

Beim Trocknen können sich Teile im Innenraum des Gerätes bis zu 60° C aufheizen. Nach Gebrauch Gerät ein paar Minuten abkühlen lassen.

#### 3.1 Sortieren der Wäsche

Die Wäsche nach Pflegekennzeichen sortieren.  
Die Pflegekennzeichen bedeuten:

 natürliches Trocknen	 Trockner geeignet	 nicht im Trommelrockner trocknen	 nicht im Trockner trocknen
 zum Trocknen aufhängen	 natürliches Trocknen mit Schleudern	 Wäsche liegend trocknen	 liegend im Schatten trocknen
 chemische Trockenreinigung	 Nicht chemisch reinigen	 chemische Reinigung mit allen Lösungsmitteln	 chemische Reinigung mit Kohlenwasserstoff

- In diesem Gerät nur Wäsche trocknen, die entsprechend den Pflegekennzeichen trocknergeeignet ist.
- Keine Wäsche in das Gerät geben, die laut Pflegekennzeichen für das Gerät ungeeignet ist.
- Neue farbige Wäsche nicht zusammen mit heller Wäsche trocknen, die Textilien könnten abfärben.
- Seiden- oder Wolltextilien sind nicht trocknergeeignet.
- Keine Produkte mit Gummi-, Latex- oder Schaumgummianteilen trocknen.

### 3.2 Wäsche vorbereiten

## **WARNUNG**











### EXPLOSIONS- UND BRANDGEFAHR!

Feuerzeuge und Zündhölzer aus den Taschen der Textilien entfernen.  
Gerätetrommel und Textilien können Schaden nehmen.

Alle Gegenstände aus den Taschen der Textilien entfernen und Folgendes beachten:

- Stoffgürtel, Schürzenbänder usw. zusammenbinden oder einen Wäschesack nutzen.
- Reißverschlüsse, Haken und Ösen schließen und Bezüge zuknöpfen.
- Die Wäsche für ein gleichmäßiges Trocknungsergebnis nach Gewebeat und Trocknungsprogramm sortieren.
- Metallteile, wie z.B. Büroklammern, aus den Textilien entfernen.
- Gewirkte Textilien, wie T-Shirts und Trikotwäsche, laufen beim ersten Trocknen oft ein. Ein schonendes Programm verwenden.
- Pflegeleichte Wäsche nicht über trocknen. Dies führt zu vermehrtem Knittern in der Wäsche.
- Die Trommel nur ca. 1/2 befüllen, um gleichmäßig zu trocknen.
- Große Teile mit kleineren Teilen mischen.
- Die Wäsche nicht „über trocknen“. Sie wird hart und könnte sich statisch aufladen.
- Beim letzten Spülprogramm der Waschmaschine einen Weichspüler verwenden, um die Bildung von statischer Aufladung der Wäsche im Gerät zu vermeiden.
- Empfindliche Textilien in einem Kopfkissenbezug trocknen.

Referenzgewicht der trockenen Kleidung (die Angaben sind Richtwerte):

 verschiedene Stoffe/Kleidung (ca. 800g)	 Baumwoll-Jacken (ca. 800g)	 Jeans (ca. 800g)	 Handtücher Baumwolle (ca. 900g)
 Bettwäsche Baumwolle (ca. 600g)	 Arbeitskleidung (ca. 1120g)	 Nachtwäsche (ca. 200g)	 Langarmhemden Baumwolle (ca. 300g)
 Kurzarmhemden Baumwolle (ca. 180g)	 Unterwäsche (ca. 70g Baumwolle)	 Socken Mischgewebe (ca. 50g)	

### 3.3 Funktionstasten auf der Bedienblende

#### Startvorwahl

Die Startzeit ist einstellbar bis zu 24 Stunden im Voraus.

1. Auf die Taste **EIN/AUS** drücken, um das Gerät einzuschalten.
2. Mit dem **PROGRAMMWAHLKNOPF** das Programm wählen.
3. Wenn nötig auch eine Zusatzfunktion wählen, wie z.B. **KNITTERSCHUTZ**.
4. Die Taste **STARTZEITVORWAHL** so lange drücken, bis die gewünschte Stundenanzahl im Display erscheint.
5. Auf die Taste **STARTZEITVORWAHL** drücken.
6. Noch mal auf die Taste **STARTZEITVORWAHL** drücken und die gewünschte Startzeit wählen.
7. **START/PAUSE** drücken. Das Trocknungsprogramm startet gemäß der voreingestellten Startzeit.
8. Der Vorgang startet automatisch zu der gewünschten Zeit. Um die Startzeitvorwahl zu löschen, die Taste **EIN/AUS** drücken und erneut ein Programm wählen.

## Zeit

Wenn das Programm „Zeit“ ausgewählt ist, mit der Taste **ZEIT**, die Trocknung im 10 Minuten Takt einstellen.

## Intensiv

Mit der Taste **INTENSIV** die Trockenstufen einstellen.

1. Vor dem Programmstart auf die Taste **INTENSIV** drücken und den Trockenstufen.
2. Außer Baumwolle Bügelfeucht, Feinwäsche, Wolle, Warm, Kalt, Auffrischen, sind alle anderen Programme mit Intensiv einstellbar.

## Knitterschutz

1. Die Taste **KNITTERSCHUTZ** drücken. Die Knitterschutz-Phase beträgt am Ende eines Trockenprogramms 30 Minuten oder 2 Stunden (je nach Einstellung).
2. Nach Ablauf des Knitterschutzprogramms die Wäsche aus der Trommel entnehmen.  
→ Außer Kalt, Wolle und Auffrischen sind alle Programme mit Knitterschutz wählbar.

## Flusenfilter

Leuchtet die LED nach Programmende, den Flusenfilter reinigen.

## Kindersicherung

1. Um die Kindersicherung zu aktivieren, für mehr als 3 Sekunden gleichzeitig die Tasten **KNITTERSCHUTZ** und **ZEIT** drücken.  
→ Wenn die Kindersicherung aktiviert ist, leuchtet die LED "Kindersicherung" und man kann keine Taste für das Gerät außer **EIN/AUS** drücken.
2. Zum Deaktivieren der Kindersicherung wiederum für mehr als 3 Sekunden gleichzeitig die Tasten **KNITTERSCHUTZ** und **ZEIT** drücken.

## 3.4 Programm starten

### Schnellstart

1. Netzanschlusskabel anschließen.
2. Die Gerätetür öffnen und mit der feuchten Wäsche befüllen.
3. Die Gerätetür schließen.
4. Die Taste **EIN/AUS** drücken.
5. Programm auswählen.
6. Auf die Taste **START/PAUSE** drücken.
7. Wenn der Trocknungsvorgang beendet ist, die Taste **EIN/AUS** zum Ausschalten des Gerätes drücken.
8. Die Gerätetür öffnen und die Wäsche aus dem Gerät nehmen.
9. Den Flusenfilter reinigen.
10. Den Stecker aus der Steckdose ziehen.

### Programmende

Nach dem Trocknungsvorgang blinkt auf dem Display END und die entsprechende LED blinkt. Die Knitterschutzfunktion startet, sofern die Wäsche nicht sofort aus dem Gerät entnommen wird.

- Nach Programmende ertönt ein Signalton.
1. Die Taste **EIN/AUS** drücken, um das Gerät auszuschalten.
  2. Die Wäsche entnehmen.
  3. Den Flusenfilter reinigen und den Netzstecker herausziehen.

### 3.5 Programmtabelle

<b>PROGRAMME</b>		<b>MAX BEL.</b>	<b>BESCHREIBUNG</b>
Baumwolle	Extra	8.0kg	Für ein- oder mehrlagige Baumwollwäsche. Schranktrocken.
	Eco		
	Bügeln		Für einlagige Baumwollwäsche, die zum Bügeln feucht bleiben soll.
Feinwäsche		1.0kg	Für empfindliche Wäsche, die zum Trocknen geeignet ist, oder für Wäsche, die mit der Hand bei niedriger Temperatur gewaschen werden sollte.
Mix		3.5kg	Für Mischgewebe aus Baumwolle und Synthetik.
Synthetics	Extra	3.5kg	Für dicke oder mehrlagige synthetische Textilien, die vollständig getrocknet werden sollen.
	Schranktrocken		Zum Trocknen von dünnen synthetischen Textilien, die nicht gebügelt werden, wie z.B. pflegeleichte Hemden, Babytücher oder Socken.
Wolle		1.0kg	Zum Auffrischen von Woll Sachen, damit sie wieder frisch und flauschig werden.
Spezial	Jeans	4.0kg	Zum Trocknen von Jeans oder Freizeitkleidung, die in der Waschmaschine mit hoher Geschwindigkeit geschleudert wird.
	Bettwäsche	4.0kg	Zum Trocknen von Bettwäsche, Bettlaken oder anderen großen Teilen.
	Sport	3.0kg	Zum Trocknen von Sportbekleidung und dünnen Stoffen aus Polyester, die nicht gebügelt werden.
	T-Shirts	1.0kg	Für pflegeleichte Wäsche, wie Hemden und Blusen, die mit einer Knitterschutzfunktion ausgestattet sind, um den Bügelaufwand zu minimieren. Legen Sie die Wäsche locker in den Trockner. Nach dem Trocknen schnell herausnehmen und auf einen Kleiderbügel hängen.
Mein Programm			Definieren und speichern Sie Ihr Lieblingsprogramm.
Zeit	Warm		Zum Trocknen einzelner Kleidungsstücke oder zum vollständigen Trocknen von mehrlagigen Textilien mit unterschiedlichem Trocknungsverhalten, wie Jacken, Kissen oder voluminösen Kleidungsstücken. Min. 10 Min. bis max. 150 Min. (in 10-Minuten-Schritten).
	Kalt		Zum Lüften von Textilien ohne Heizung. Min. 10 Min. bis max. 30 Min.(in 10-Minuten-Schritten)

## Inbetriebnahme

	Auffrischen	1.0kg	Zum Auffrischen von Kleidung, die lange Zeit in einer geschlossenen Umgebung aufbewahrt wurde, oder zum Entfernen von Gerüchen. Min. 20 Min. bis max. 220 Min. (in 10-Minuten-Schritten)
--	-------------	-------	---------------------------------------------------------------------------------------------------------------------------------------------------------------------------------------------

- Hinweis für Prüfinstitute:  
Prüfprogramm ECO gemäß Verordnung 392/2012/EU zur Energiekennzeichnung, gemessen nach EN 61121 und geeignet zum Trocknen von normaler Baumwolllast bei Nennlast.

Modell	Program m	Kap.	Schleuderdr	Restf. %	Trocknungs z.	Energieverb r
TWP803 -031	ECO Baumwolle	8 kg	1000	60%	210 Min	1.90' kWh
	ECO Baumwolle	4 kg	1000	60%	125 Min	1.10 kWh
	ECO Baumwolle	3,5 kg	800	40%	60 Min	0.60 kWh



- Alle Angaben auf dieser Tabelle sind nur Hinweise. Immer die Pflegehinweise auf den Etiketten der Textilien beachten.
- Dicke oder mehrschichtige Stoffe, z.B. Bettwäsche, Jeans, Jacken etc. sind nicht leicht zu trocknen. Das Programm „Baumwolle“ und „Extra trocken“ oder das passende zeitgesteuerte Trocknungsprogramm wählen.
- Wenn die Wäscheladung weniger als 0,5 kg beträgt, das Programm „60 min Trocknen“ und Trocknungsstufe „Extra trocken“ wählen.
- Die maximalen Beladungsmengen der Programme nicht überschreiten, da dies zur Verlängerung der Trocknungszeit und zur Erhöhung des Energieverbrauches führt.

### 3.6 Energiespartipps

- Die Wäsche vor dem Trocknen schleudern. Trocknere Wäsche verkürzt die Trocknungszeit und senkt den Energieverbrauch.
- Das Gerät mit den maximal vorgegebenen Beladungsmengen beladen.
- Den Raum belüften und den Lufteinlass am Gerät freihalten, damit der Luftaustausch gewährleistet ist.
- Den Flusenfilter nach jedem Trocknen reinigen. Ein verunreinigter Flusenfilter verlängert die Trocknungszeit und erhöht den Energieverbrauch.

## 4 Reinigung und Pflege

### **WARNUNG**

#### **STROMSCHLAGGEFAHR!**

Das Gerät darf während der Reinigung nicht am Stromnetz angeschlossen sein. Vor Reinigungsarbeiten Gerät abschalten und Netzstecker ziehen oder Sicherung abschalten bzw. herausdrehen. Das Gerät nicht mit einem Wasserstrahl abspritzen.

### **WARNUNG**

#### **EXPLOSIONSGEFAHR!**

Keine Lösungsmittel verwenden! Diese Mittel können Geräteteile beschädigen, entwickeln giftige Dämpfe und sind explosionsgefährlich.

1. Das Gerät abkühlen lassen. Gehäuse und Bedienteile nur mit lauwarmen Seifenlauge oder mit einem handelsüblichen, lösungsmittelfreien Reinigungsmittel reinigen.
2. Nach jedem Gebrauch das Gerät innen und außen mit einem Tuch reinigen.
3. Nach der Reinigung die Gerätetür offen lassen, damit keine unangenehmen Gerüche entstehen.

### **VORSICHT**

Nur mit lauwarmem Wasser reinigen und keine harten oder scharfkantigen Gegenstände oder Scheuermittel benutzen.

#### **Reinigung des Flusenfilters**

1. Das Gerät abkühlen lassen.
1. Die Gerätetür öffnen.
2. Den Flusenfilter nach oben ziehen und herausnehmen.
3. Den Flusenfilter reinigen. Die angesammelten Fäden abwischen oder den Filter mit Wasser abspülen.
4. Den Filter gründlich trocknen.
5. Den Flusenfilter wieder in die vorgesehene Position in der Gerätetür einsetzen.

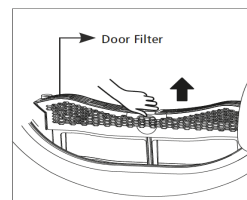

- Die auf dem Filter angesammelten Flusen blockieren die Luftzirkulation und verursachen die Verlängerung der Trocknungszeit und erhöhen den Energieverbrauch.
- Den Flusenfilter nach jedem Gebrauch reinigen.
- Das Gerät nicht ohne Flusenfilter betreiben!



#### **Gründe für Überhitzung**

1. Der Flusenfilter ist blockiert. Den Flusenfilter nach jedem Trocknungsvorgang reinigen.
2. Lüftungsöffnungen an der Rückseite des Gerätes sind blockiert. Den Wandabstand beachten (s. Kapitel Aufstellen).
3. Der Aufstellungsraum ist schlecht belüftet. Den Aufstellungsraum während des Trocknungsvorgangs belüften.
4. Leichte Wäschestücke, z.B. ein Taschentuch, saugt der Filter an. Das Wäscheteil zurück in die Trommel legen.

## Reinigung des Kondenswasserbehälters

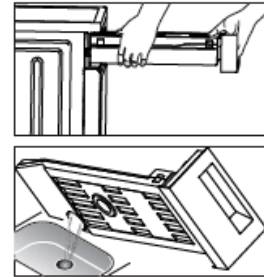
- Das Gerät nicht ohne den Kondensbehälter starten.
- Verunreinigtes Kondenswasser kann Gesundheits- und Sachschäden verursachen.
- Kondenswasser ist kein Trinkwasser und kann mit Flusen verunreinigt sein. Nicht trinken oder weiterverwenden.
- Schieben Sie den Kondenswasserbehälter bis zum fühlbaren Einrasten wieder in den Trockner.



- Wenn der Kondenswasserbehälter voll ist, erscheint auf dem Display das Symbol , wenn der Kondenswasserbehälter geleert ist, auf die Taste Start/Pause drücken und das Symbol  erlischt auf dem Display.

## Reinigung des Wärmetauschers

Den Wärmetauscher (c) mindestens alle 6 Monate mit einer feinen Bürste reinigen.

- a) Wärmetauscher Verriegelung
- b) Wärmetauscher Abdeckung
- c) Wärmetauscher

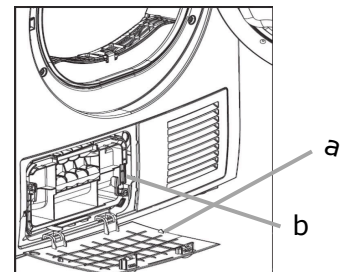
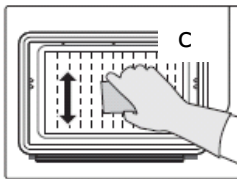

- Um die Hände von dem scharfen Gitter zu schützen, Handschuhe tragen.

## 5 Störungen – Störungsbehebung

Störung	Mögliche Ursachen	Maßnahmen
Das Gerät läuft nicht, das Display leuchtet nicht.	Das Gerät ist nicht an die Stromversorgung angeschlossen. Die Einfülltür ist offen. Die Taste „Ein/Aus“ oder „Start/Pause“ wurde nicht gedrückt.	Den Netzstecker in die Steckdose stecken. Die Sicherung der Hausinstallation kontrollieren. Die Einfülltür schließen. Die entsprechenden Tasten drücken.
Nicht zufriedenstellende Trocknungsergebnisse oder die Trockenzeit ist zu lang.	Es wurde ein falsches Programm eingestellt. Flusenfilter ist verstopft. Die max. Wäschemenge wurde überschritten. Es befinden sich Rückstände in der Trommel. Abluftschlauch ist verstopft.	Ein geeignetes Programm einstellen oder die Trocknungszeit höher einstellen. Flusenfilter reinigen. Die maximale Füllmenge beachten. Die Innenfläche der Trommel reinigen. Abluftschlauch überprüfen.
Die Einfülltür schließt nicht.	Der Flusenfilter wurde nicht eingesetzt.	Den Flusenfilter korrekt einsetzen.
Wasser läuft aus.	Das Gerät steht nicht waagrecht. Türdichtungen sind nicht sauber.	Das Gerät mit verstellbaren Füßen ausnivellieren. Türdichtungen reinigen.
Filter-Symbol leuchtet.	Flusenfilter ist verschmutzt.	Den Flusenfilter reinigen.
Trockner heizt nicht.	Überhitzung des Gerätes durch Blockade des Filters, der Lüftungsschlitze oder fehlende Luftzufuhr.	Kundendienst kontaktieren
Das Gerät ist im Betrieb sehr laut.	Zu schwere und nasse Wäsche wurde eingefüllt. Dies führt zu schlagenden Geräuschen, wenn die Wäsche gegen die Trommel schlägt.	Die Wäsche gut schleudern und nochmals in den Trockner einlegen.
Die Kleider laufen ein.	Die Wäsche ist zu trocken.	Anhand der Pflegeetiketten der Kleidung prüfen, ob sie trocknergeeignet sind. Wäsche, die leicht einläuft, nicht fertig trocknen. Die Kleidungsstücke leicht feucht aus dem Gerät nehmen und zum Fertigtrocknen aufhängen.

### Fehlercodes im Display

Fehlercode	Ursache	Maßnahmen
<b>E 32</b>	Feuchtigkeitssensor defekt	Gerät ausschalten und neu starten. Besteht das Problem weiterhin, an den Kundendienst wenden.
<b>E 33</b>	Temperatursensor defekt	Gerät ausschalten und neu starten. Besteht das Problem weiterhin, an den Kundendienst wenden.
<b>E82</b>	Kommunikationsfehler	

## 6 Ersatzteile / Kundenservice

---

Folgende Ersatzteile sind beim Kundendienst erhältlich (Abhängig vom Gerät):

- Motor und Motorkohlen; Kraftübertragung zwischen Motor und Trommel; Pumpen; Stoßdämpfer und Federn; Waschtrommel, Lagerkreuz mit Kugellagern (einzeln oder als Reparatursatz); Heizkörper und Heizelemente, einschließlich Wärmepumpen (einzeln oder als Reparatursatz); Rohrleitungen und dazugehörige Ausrüstung, einschließlich aller Schläuche, Ventile, Filter und Aquastopps (einzeln oder als Reparatursatz); Leiterplatten elektronische Displays; Druckschalter; Thermostate und Sensoren Software und Firmware, einschließlich Reset-Software.
- (Tür, Türscharnier und Türdichtungen, sonstige Dichtungen, Türverriegelungsbaugruppe und Kunststoffzubehör wie Waschmittelbehälter
- Türdichtungen sind 10 Jahre nach dem Inverkehrbringen des letzten Exemplars eines Modells erhältlich.

Um auf die Produktdatenbank zu gelangen, für:

- Reparaturaufträge
- Datenblatt
- Gebrauchsanweisung

den Service QR-Code aus der beigefügten Servicekarte oder vom Typenschild am Gerät scannen.



*Servicekarte*

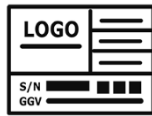

*Typenschild*

Mehr Informationen zum Service, siehe beigefügte Servicekarte  
Kundendienstadresse:

EGS GmbH  
Dieselstraße 1  
33397 Rietberg / DEUTSCHLAND



- Der Besuch des Kundendiensttechnikers im Falle einer Fehlbedienung oder einer der beschriebenen Störungen ist auch während der Garantiezeit nicht kostenlos.
- Reparaturen an elektrischen Geräten ausschließlich nur von einem hierfür qualifizierten Fachmann ausführen lassen. Eine falsch bzw. nicht fachgerecht durchgeführte Reparatur kann Gefahren für den Benutzer herbeiführen und führt zu einem Verlust des Garantieanspruchs.

## 7 Garantiebedingungen

---

Als Käufer eines Exquisit Gerätes stehen Ihnen die gesetzlichen Gewährleistungen aus dem Kaufvertrag mit Ihrem Händler zu. Zusätzlich räumen wir Ihnen eine Garantie zu den folgenden Bedingungen ein:

### **Leistungsdauer**

Die Garantie läuft 24 Monate ab Kaufdatum (Kaufbeleg ist vorzulegen). Während der ersten 6 Monate beseitigt der Kundendienst Mängel am Gerät unentgeltlich.

Voraussetzung ist, dass das Gerät ohne besonderen Aufwand für Reparaturen zugänglich ist. In den weiteren 18 Monaten ist der Käufer verpflichtet nachzuweisen, dass der Mangel bereits bei Lieferung bestand.

Bei gewerblicher Nutzung (z.B. in Hotels, Kantinen) oder bei Gemeinschaftsnutzung durch mehrere Haushalte, beträgt die Garantie 12 Monate ab Kaufdatum (Kaufbeleg ist vorzulegen). Während der ersten 6 Monate beseitigt der Kundendienst Mängel am Gerät unentgeltlich. Voraussetzung ist, dass das Gerät ohne besonderen Aufwand für Reparaturen zugänglich ist. In den weiteren 6 Monaten ist der Käufer verpflichtet nachzuweisen, dass der Mangel bereits bei Lieferung bestand.

Durch die Inanspruchnahme der Garantie verlängert sich die Garantie weder für das Gerät noch für die neu eingebauten Teile.

### **Umfang der Mängelbeseitigung**

Innerhalb der genannten Fristen beseitigen wir alle Mängel am Gerät, die nachweisbar auf mangelhafte Ausführung oder Materialfehler zurückzuführen sind. Ausgewechselte Teile gehen in unser Eigentum über.

### **Ausgeschlossen sind:**

Normale Abnutzung, vorsätzliche oder fahrlässige Beschädigung, Schäden, die durch Nichtbeachtung der Gebrauchsanweisung, unsachgemäße Aufstellung, bzw. Installation oder durch Anschluss an falsche Netzspannung entstehen, Schäden aufgrund von chemischer bzw. elektrothermischer Einwirkung oder durch sonstige anormale Umweltbedingungen, Glas-, Lack- oder Emaille Schäden und evtl. Farbunterschiede sowie defekte Glühlampen.

Ebenso sind Mängel am Gerät ausgeschlossen, die aufgrund von Transportschäden zurückzuführen sind. Wir erbringen auch dann keine Leistungen, wenn – ohne unsere besondere, schriftliche Genehmigung – von nicht ermächtigten Personen am Exquisit Gerät Arbeiten vorgenommen oder Teile fremder Herkunft verwendet wurden. Diese Einschränkung gilt nicht für mangelfreie, durch eine qualifizierte Fachkraft mit unseren Originalteilen, durchgeführte Arbeiten zur Anpassung des Gerätes an die technischen Schutzvorschriften eines anderen EU-Landes.

### **Geltungsbereich**

Unsere Garantie gilt für Geräte, die in der Bundesrepublik Deutschland oder Österreich erworben wurden und in Betrieb sind.

Bei Reklamationen defekter Geräte müssen Absender- und Empfänger Anschrift in der Bundesrepublik Deutschland oder Österreich sein.

Für Geräte, die in anderen europäischen Ländern erworben und betrieben werden, gelten die Garantiebedingungen des Verkäufers.

### **Für Reparaturaufträge außerhalb der Garantiezeit gilt:**

- Wird ein Gerät repariert, sind die Reparaturrechnungen sofort fällig und ohne Abzug zu bezahlen.
- Wird ein Gerät überprüft bzw. eine angefangene Reparatur nicht zu Ende geführt, werden Anfahrs- und Arbeitspauschalen berechnet.
- Beratung durch unser Kundenberatungszentrum ist unentgeltlich (s. Kapitel Kundendienst).

GGV Handelsgesellschaft mbH & Co. KG, August-Thyssen-Str. 8, D-41564 Kaarst-Holzbüttgen

## 8 Entsorgung

---

### Verpackung entsorgen



Die Verpackung sortenrein entsorgen. Pappe und Karton zum Altpapier und Folien in die Wertstoffsammlung geben.

### Altgerät entsorgen (DE)



Altgeräte dürfen nicht in den Hausmüll. Das Symbol der durchgestrichenen Abfalltonne auf Rädern auf dem Produkt oder seiner Verpackung bedeutet, dass das Gerät nicht im Hausmüll entsorgt werden darf, sondern eine separate Entsorgung erfordert. Sie können das Altgerät kostenfrei bei einer geeigneten kommunalen Sammelstelle für Elektro- und Elektronikaltgeräte, z.B. einem Wertstoffhof, abgeben.

Die Adressen erhalten Sie von Ihrer Stadt- bzw. Kommunalverwaltung.

Alternativ können Sie kleine Elektroaltgeräte mit einer Kantenlänge bis zu 25 cm bei Händlern mit einer Verkaufsfläche für Elektro- und Elektronikgeräte von mind. 400 m<sup>2</sup> oder Lebensmittelhändlern mit einer Gesamtverkaufsfläche von mind. 800 m<sup>2</sup>, die zumindest mehrmals im Jahr Elektro- und Elektronikgeräte anbieten, unentgeltlich zurückgeben.

Größere Altgeräte können beim Neukauf eines Gerätes der gleichen Geräteart, das im Wesentlichen die gleichen Funktionen wie das neue Gerät erfüllt, bei einem entsprechenden Händler kostenfrei zurückgegeben werden. Bezüglich der Modalitäten der Rückgabe eines Altgerätes im Fall der Auslieferung des neuen Gerätes, wenden Sie sich bitte an Ihren Händler.

Bitte entnehmen Sie – sofern möglich – vor der Entsorgung des Produkts sämtliche Batterien und Akkus sowie alle Lampen, die zerstörungsfrei entnommen werden können.

Wir weisen darauf hin, dass Sie für die Löschung personenbezogener Daten auf dem zu entsorgenden Gerät selbst verantwortlich sind.

Kinder können Gefahren, die im Umgang mit Haushaltsgeräten liegen, oft nicht erkennen. Für die notwendige Aufsicht sorgen und Kinder nicht mit dem Gerät spielen lassen.

### Altgeräte entsorgen (AT)



Das Symbol der durchgestrichenen Abfalltonne auf Rädern auf dem Produkt oder seiner Verpackung bedeutet, dass das Gerät nicht im Hausmüll entsorgt werden darf, sondern eine separate Entsorgung erfordert. Sie können das Altgerät kostenfrei bei einer geeigneten kommunalen Sammelstelle für Elektro- und Elektronikaltgeräte, z.B. einem Wertstoffhof, abgeben. Die Adressen erhalten Sie von Ihrer Stadt- bzw.

Kommunalverwaltung. Alternativ können Sie Elektroaltgeräte beim Kauf eines neuen Gerätes der gleichen Art und mit derselben Funktion bei einem stationären Händler unentgeltlich zurückgeben. Bezüglich der Modalitäten der Rückgabe eines Altgerätes im Fall der Auslieferung des neuen Gerätes, wenden Sie sich bitte an Ihren Händler.

Bitte entnehmen Sie – sofern möglich – vor der Entsorgung des Produkts sämtliche Batterien und Akkus sowie alle Lampen, die zerstörungsfrei entnommen werden können.

Wir weisen darauf hin, dass Sie für die Löschung personenbezogener Daten auf dem zu entsorgenden Gerät selbst verantwortlich sind.

Das Gerät kann Stoffe enthalten, die bei falscher Entsorgung Umwelt und menschliche Gesundheit gefährden können. Das Materialrecycling hilft, Abfall zu reduzieren und Ressourcen zu schonen. Durch die getrennte Sammlung von Altgeräten und deren Recycling tragen Sie zur Vermeidung negativer Auswirkungen auf die Umwelt und die menschliche Gesundheit bei.

## 9 For your safety

---

For safe and proper use of the appliance, read the instruction manual and other documentation accompanying the product and keep in a safe place for future reference. All safety instructions in this instruction manual are marked with a warning symbol. They draw your attention to potential hazards. Be sure to read and observe this information.

### Explanation of the safety instructions

#### **DANGER**

Indicates a hazardous situation which, if not avoided, will lead to very serious injuries or even death!

#### **WARNING**

Indicates a hazardous situation which, if not avoided, can lead to very serious injuries or even death!

#### **CAUTION**

Indicates a hazardous situation which, if not avoided, can lead to minor or moderate injuries!

#### **ATTENTION**

Indicates a situation which, if not avoided, will lead to material damage.

 **ELECTRIC SHOCK HAZARD!**

 **RISK OF SCALDING!**

 **FIRE HAZARD!**



- Information and instructions to be observed.
- Indicates a list.
- ✓ Indicates inspection steps in sequence.
- 1. Indicates work steps in sequence.
- Describes the response of the appliance to the work step.

## 9.1 Intended use

The appliance is intended for private/household use. The appliance is suitable for washing suitable textiles.

- Do not use the appliance for purposes other than drying textiles. The manufacturer accepts no liability for any damage.
- For safety reasons, modifications or alterations to the appliance are not permitted.
- Only dry textiles that are suitable for tumble drying. Observe the care labels on the textile labels.
- Drying textiles washed in water that are labelled as suitable for tumble drying by the manufacturer.
- Do not dry unwashed laundry in the appliance.
- Never use the tumble dryer if the power cable, the control panel or the base is damaged so that the inside of the appliance is exposed.
- Only use fabric softener or similar products in accordance with the manufacturer's instructions.

Any use outside these areas of application is not in accordance with the intended use and is therefore considered improper use.

## 9.2 Improper use

The following activities are considered improper use and are therefore prohibited:

- The appliance is not suitable for commercial use.
- Do not connect the appliance to the mains power supply using multiple socket strips (Fire hazard).
- Do not route the mains power cable under voltage.
- Do not kink the mains power cable.
- Set up the appliance so that the mains plug is accessible at all times.
- Do not pull the mains plug out of the plug socket at the mains power cable.
- Do not use the appliance to dry textiles that have recently been treated with chemical cleaning agents (e.g. white spirit, stain remover). Explosion hazard! First air the laundry for some time.
- Never use the appliance if you believe it is damaged in any way.
- The appliance is not suitable for outdoor use

## 9.3 General safety instructions

- Always switch the appliance off after use.
- In the case of an emergency, switch off the fuse immediately.
- Transport the appliance only in the original packaging materials to avoid any personal injury and/or material damage.
- Install and connect the appliance only in accordance with the description in the instruction manual.
- In an emergency, pull the plug out of the plug socket immediately.
- The mains plug and socket must match.
- Make sure that you do not exceed the recommended maximum amount.
- Never use the appliance if you believe it is damaged in any way. Under no circumstances should you attempt to repair the appliance yourself.
- Unplug the appliance after each use. Always unplug the device if it is to be left unattended for long periods (e.g. at weekends, on holiday, etc.)
- The back of the appliance becomes hot during operation. Position the device so that the back cannot be touched during operation.
- The label on the back of the appliance indicates that the surface is hot during , operation.
- Do not place any dosing aids in the drum during drying. The parts could melt during drying and damage the dryer and the textiles.

## 9.4 Safety for specific groups of people

The appliance may be operated by children over 8 years of age and persons whose physical, sensory or mental aptitude are impaired or who lack experience and/or knowledge. However, they must be supervised or instructed in the safe use of the appliance and understand the possible risks.

Children may only clean and service the appliance under adult supervision.

Supervise children to ensure that they do not play with the appliance.

### **DANGER**

#### **RISK OF STRANGULATION DUE TO MAINS POWER CABLE!**

Keep children under 8 years of age away from the mains power cable of the appliance.

### **DANGER**

#### **DANGER OF SUFFOCATION DUE TO PACKAGING MATERIALS!**

Keep children away from the packaging materials.

### **DANGER**

#### **RISK OF SUFFOCATION FROM OLD APPLIANCE!**

Children playing can get trapped inside the appliance or get into other life-threatening situations.

- Do not let children play with the appliance.
- Always supervise children near the old appliance.

Residual risks

### **DANGER**

#### **ELECTRIC SHOCK HAZARD!**

- Never touch the mains plug on the mains power cable with wet or damp hands when plugging it in or unplugging it.
- Install and connect the appliance only in accordance with the description in the instruction manual.
- In an emergency, pull the mains plug out of the plug socket immediately.
- Remove the mains plug from the plug socket before starting cleaning or service work.
- A damaged mains power cable must be replaced by our After Sales Service without delay.
- If the mains power cable or mains plug is damaged, do not use the appliance any more.
- Do not carry out any work on the appliance other than the cleaning and service work described in this instruction manual.

## 10 Setting up and connecting

---

The packaging materials must be undamaged. Inspect the appliance for transport damage. On no account should a damaged appliance be connected to the mains power supply. In case of damage, contact the supplier. Dispose th packaging materials in an environmentally friendly manner.

### 10.1 Removing transport protection

The appliance and some of the interior parts are secured for transport. Remove all adhesive tape. Remove residues of adhesive with white spirits. Remove all adhesive tapes and packaging parts from the interior of the appliance.



- Remove the transport lock before commissioning.

### Setting up the appliance

Install the appliance in a well-ventilated and dry room.

Air circulation affects the energy consumption and performance of the appliance. Observe the minimum ventilation cross-sections for ventilating the appliance.



- To set up the appliance, you need a stable and level floor (load capacity min. 80 kg). Carpet or carpeting should be removed if necessary; long-pile carpeting is unsuitable.
- Keep the compressor and condenser free of dust and fluff. Otherwise, the appliance's fluff filter will become unnecessarily dirty and the appliance will no longer be supplied with sufficient room air.
- Do not lift the appliance by protruding appliance parts (e.g. appliance door), risk of breakage.

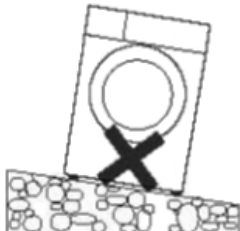

## Setting up and connecting



- It is essential to avoid placing the appliance next to radiators, a cooker, direct sunlight or other sources of heat; in places where there is high humidity (e.g. outdoors - risk of rusting of metal parts); in places where the temperature drops below 5°C or rises above 35°C, near volatile and flammable materials (e.g. gas, petrol, alcohol, etc.).

- Do not set up the appliance outside.
- Do not place the rear panel of the appliance in front of curtains or drapes.

### Levelling

To compensate for slight unevenness in the floor, adjust the appliance's screw feet. Tool required for aligning a device: Spirit level and screwdriver.

1. Use the spirit level to check that the appliance is level.
2. If necessary, use a screwdriver to screw the screw feet in or out.
3. Level all screw feet so that the appliance is absolutely horizontal and stable.

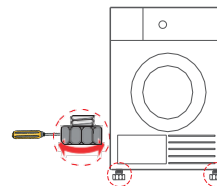

- The more precisely the appliance is aligned, the lower the wear and airborne noise emissions.

### 10.2 Electrical connection

Refer to the rating plate for information on the mains voltage, type of current and the required fuse protection. The type plate is located on the side of the appliance filler opening.

Connection may only be made via a properly installed and earthed power socket.

## 11 Putting into operation

Clean the appliance before commissioning to remove any residues from production.

1. Open the appliance door and wipe out the drum with a damp cloth.
2. Place non-sensitive laundry items inside
3. Switch on the device with ON/OFF
4. Select **REFRESH** programme, press Start/Pause
  - At the end of the programme, remove the laundry and clean the appliance according to the instructions in the Cleaning and care chapter.
  - During the first few drying cycles, there may be a slight odour because dust residues (caused by storage and transport) burn on the heating elements. This poses no risk to the laundry.

### **WARNING**













#### RISK OF INJURY!

Parts inside the appliance can heat up to 60°C during drying. Allow the appliance to cool down for a few minutes after use.

#### 11.1 Sorting the laundry

Sort the laundry according to care labelling.

The care labels mean:

 natürliches Trocknen	 Trockner geeignet	 nicht im Trommelrockner trocknen	 nicht im Trockner trocknen
 zum Trocknen aufhängen	 natürliches Trocknen mit Schleudern	 Wäsche liegend trocknen	 liegend im Schatten trocknen
 chemische Trockenreinigung	 Nicht chemisch reinigen	 chemische Reinigung mit allen Lösungsmitteln	 chemische Reinigung mit Kohlenwasserstoff

- Only dry laundry in this appliance that is suitable for tumble drying in accordance with the care labels.
- Do not put any laundry in the appliance that is unsuitable for the appliance according to the care label.
- Do not dry new coloured laundry together with light-coloured laundry as the textiles could stain.
- Silk or woollen textiles are not suitable for tumble drying.
- Do not dry any products containing rubber, latex or foam rubber.

## 11.2 Prepare laundry

### **WARNING**

#### EXPLOSION AND FIRE RISK!









Remove lighters and matches from the pockets of the textiles.

The appliance drum and textiles may be damaged.

Remove all items from the pockets of the textiles and observe the following:

- Tie fabric belts, apron strings etc. together or use a laundry bag.
- Close zips, hooks and eyelets and button up covers.
- Sort the laundry according to fabric type and drying programme for an even drying result.
- Remove metal parts, such as paper clips, from the textiles.
- Knitted textiles, such as T-shirts and jerseys, often shrink when they first dry. Use a gentle programme.
- Do not overdry easy-care laundry. This leads to increased creasing in the laundry.
- Only fill the drum about ½ full to ensure even drying.
- Mix large parts with smaller parts.
- Do not "overdry" the laundry. It becomes hard and could become statically charged.
- Use a fabric softener in the final rinse programme of the washing machine to prevent the build-up of static electricity in the appliance.
- Dry delicate textiles in a pillowcase.

Reference weight of dry clothing (the figures are approximate):

 verschiedene Stoffe/Kleidung (ca. 800g)	 Baumwoll-Jacken (ca. 800g)	 Jeans (ca. 800g)	 Handtücher Baumwolle (ca. 900g)
 Bettwäsche Baumwolle (ca. 600g)	 Arbeitskleidung (ca. 1120g)	 Nachtwäsche (ca. 200g)	 Langarmhemden Baumwolle (ca. 300g)
 Kurzarmhemden Baumwolle (ca. 180g)	 Unterwäsche (ca. 70g Baumwolle)	 Socken Mischgewebe (ca. 50g)	

## 11.3 Function buttons on the control panel

### Start preselection

The start time can be set up to 24 hours in advance.

1. Press on the **ON/OFF** button to switch the appliance on.
2. Select the programme using the **PROGRAMME SELECTION BUTTON**.
3. If necessary, select an additional function, e.g. **CREASE PROTECTION**.
4. Press the **START TIME PRESELECTION** button until the desired number of hours appears on the display.
5. Press the **START TIME PRESELECTION** button.
6. Press the **START TIME PRESELECTION** button again and select the desired start time.
7. Press **START/PAUSE**. The drying programme starts according to the preset start time.
8. The process then starts automatically at the desired time. To delete the start time preselection, press the **ON/OFF** button and select a programme again.

## Time

If the "Time" programme is selected, use the **TIME** button to set the drying cycle to 10 minutes.

## Intensive

Use the button **INTENSIVE** to set the drying levels.

1. Before starting the programme, press the **INTENSIVE** button and select the drying levels.
2. With the exception of cotton damp, delicates, wool, warm, cold, refresh, all other programmes can be set to intensive.

## Crease protection

1. Press the **CREASE PROTECTION** button. The crease protection phase at the end of a drying programme is 30 minutes or 2 hours (depending on the setting).
2. Remove the laundry from the drum after the anti-crease programme has finished.  
→ With the exception of cold, wool and refresh, all programmes can be selected with crease protection.

## Fluff filter

If the LED lights up at the end of the programme, clean the lint filter.

## Child lock

1. To activate the childproof lock, press the **CREASE PROTECTION** and **TIME** buttons simultaneously for more than 3 seconds.  
→ When the childproof lock is activated, the "Childproof lock" LED lights up and you cannot press any button for the appliance except **ON/OFF**.
2. To deactivate the child lock, press the **CREASE PROTECTION** and **TIME** buttons simultaneously for more than 3 seconds.

## 11.4 Start programme

### Quick start

1. Connect the mains connection cable.
2. Open the appliance door and fill with damp laundry.
3. Close the appliance door.
4. Press the **ON/OFF** button.
5. Select programme.
6. Press the **START/PAUSE** button.
7. When the drying process is complete, press **ON/OFF** button to switch off the appliance.
8. Open the appliance door and remove the laundry from the appliance.
9. Clean the fluff filter.
10. Remove the plug from the plug socket.

## End of programme

After the drying process, END flashes on the display and the corresponding LED flashes. The crease protection function starts if the laundry is not removed from the appliance immediately.

- A signal tone sounds at the end of the programme.
1. Press on the **ON/OFF** button to switch the appliance on.
  2. Remove the laundry.
  3. Clean the fluff filter and pull out the mains plug.

11.5 Programme table

<b>PROGRAMME</b>		<b>MAX. LOAD</b>	<b>DESCRIPTION</b>
Baumwolle	Extra	8.0 kg	For single or multi-layer cotton laundry. Cupboard dry.
	Eco		
	Iron		For single-ply cotton laundry that should remain damp for ironing.
Delicates		1.0 kg	For delicate laundry that is suitable for drying or for laundry that should be washed by hand at a low temperature.
Mix		3.5 kg	For blended fabrics made of cotton and synthetics.
Synthetics	Extra	3.5 kg	For thick or multi-layer synthetic textiles that need to be dried completely.
	Cupboard		For drying thin synthetic textiles that are not ironed, such as easy-care shirts, baby wipes or socks.
Wool		1.0 kg	For refreshing wool garments to make them fresh and fluffy again.
Special	Jeans	4.0 kg	For drying jeans or casual wear that is spun at high speed in the washing machine.
	Bed linen	4.0 kg	For drying bed linen, sheets or other large items.
	Sport	3.0 kg	For drying sportswear and thin polyester fabrics that are not ironed.
	T-shirts	1.0 kg	For easy-care laundry, such as shirts and blouses, which are equipped with a crease protection function to minimize ironing effort. Place the laundry loosely in the tumble dryer. Remove quickly after drying and hang on a hanger.
My programme			Define and save your favorite programme.
Time	Warm		For drying individual items of clothing or for completely drying multiple layers of textiles with different drying behavior, such as jackets, cushions or bulky items of clothing. Min. 10 min. to max. 150 min. (in 10-minute-steps).
	cold		For airing textiles without heating. Min. 10 min. to max. 30 min. (in 10-minute-steps)
	Refresh	1.0 kg	For freshening up clothes that have been stored in a closed environment for a long time or for removing odors. Min. 20 min. to max. 220 min. (in 10-minute-steps)

- Note for testing institutes:

Test programme ECO in accordance with Regulation 392/2012/EU on energy labelling, measured in accordance with EN 61121 and suitable for drying normal cotton loads at nominal load.

Model	PROGRAMME	Capacity	Spin speed	Residual moisture	Drying time	Energy consumption
TWP803 -030	ECO Cotton	8 kg	1000	60%	210 Min	1.90' kWh
	ECO Cotton	4 kg	1000	60%	125 Min	1.10 kWh
	Synthetic	3.5 kg	800	40%	60 Min	0.60 kWh



- All information in this table is for guidance only. Always follow the care instructions on the textile labels.
- Thick or multi-layered fabrics, e.g. bed linen, jeans, jackets etc. are not easy to dry. Select the "Cotton" and "Extra dry" programme or the appropriate time-controlled drying programme.
- If the laundry load is less than 0.5 kg, select the "60 min drying" programme and the "Extra dry" drying level.
- Do not exceed the maximum load quantities of the programmes, as this will extend the drying time and increase energy consumption.

### 11.6 Energy saving tips

- Spin the laundry before drying. Drier laundry shortens the drying time and reduces energy consumption.
- Load the appliance with the maximum specified load quantities.
- Ventilate the room and keep the air inlet on the appliance clear to ensure air exchange.
- Clean the fluff filter after each drying filter. A contaminated fluff filter extends the drying time and increases energy consumption.

## 12 Cleaning and maintenance

### **WARNING**

#### **ELECTRIC SHOCK HAZARD!**

The appliance must not be connected to the mains power supply during cleaning. Before cleaning, switch off the appliance, remove the mains plug and switch off or unscrew the fuse. Do not spray the appliance with a jet of water.

### **WARNING**

#### **EXPLOSION HAZARD!**

Do not use solvents! These agents can damage appliance parts, develop toxic vapours and are explosive.

1. Allow the appliance to cool down. Only clean the housing and operating parts with lukewarm soapy water or a commercially available, solvent-free cleaning agent.
2. Clean the inside and outside of the appliance with a cloth after each use.
3. After cleaning, leave the appliance door open to prevent unpleasant odours.

### **CAUTION**

Only clean with lukewarm water and do not use hard or sharp-edged objects or abrasive cleaners.

#### **Cleaning the fluff filter**

1. Allow the appliance to cool down.
2. Open the appliance door.
3. Pull the fluff filter upwards and remove it.
4. Clean the fluff filter. Wipe off the accumulated threads or rinse the filter with water.
5. Dry the filter thoroughly.
6. Replace the fluff filter in its intended position in the appliance door.



- The fluff accumulated on the filter blocks the air circulation and causes the drying time to be extended and increases energy consumption.
- Clean the fluff filter after every use.
- Never operate the appliance without a fluff filter!

#### **Reasons for overheating**

1. The fluff filter is blocked. Clean the fluff filter after every drying process.
2. Ventilation openings on the back of the appliance are blocked. Observe the specified clearances (see chapter Setting up the appliance).
3. The installation room is poorly ventilated. Ventilate the installation room during the drying process.
4. Light items of laundry, e.g. a handkerchief, are sucked in by the filter. Place the laundry item back in the drum.

## 13 Faults - troubleshooting

<b>Fault</b>	<b>Possible cause</b>	<b>Actions</b>
The appliance does not run, the display does not light up.	The appliance is not connected to the power supply. The filler door is open. The "On/Off" or "Start/Pause" button was not pressed.	Plug the mains plug into the plug socket. Check the fuse of the domestic installation. Close the filler door. Press the corresponding buttons.
Unsatisfactory drying results or the drying time is too long.	The wrong programme has been set. The fluff filter is blocked. The maximum amount of laundry has been exceeded. There is residue in the drum. The fluff filter is blocked.	Set a suitable programme or increase the drying time. Clean the fluff filter. Observe the maximum filling quantity. Clean the inner surface of the drum. Check the exhaust air hose.
The filler door does not close.	The fluff filter has not been used.	Insert the fluff filter correctly.
Water runs out.	The appliance is not levelled. Door seals are not clean.	Level the appliance with adjustable feet. Clean the door seals.
Filter symbol lights up.	Fluff filter is dirty.	Clean the fluff filter.
Dryer does not heat.	Overheating of the appliance due to blockage of the filter, the ventilation slots or lack of air supply.	Contact After Sales Service.
The appliance is very loud during operation.	The laundry was too heavy and wet. This leads to banging noises when the laundry hits the drum.	Spin the laundry well and put it back in the tumble dryer.
The clothes shrink.	The laundry is too dry.	Check the care labels on the clothes to see whether they are suitable for tumble drying. Do not finish drying laundry that shrinks easily. Remove the garments from the appliance slightly damp and hang them up to finish drying.

### Error codes in the display

<b>Error code</b>	<b>Cause</b>	<b>Actions</b>
<b>E 32</b>	Moisture sensor defective	Switch off and restart the device. If the problem persists, contact customer service.
<b>E 33</b>	Temperature sensor defective	Switch off and restart the device. If the problem persists, contact customer service.
<b>E82</b>	Communication error	

## 14 Spare parts/After Sales Service

---

The following spare parts are available from After Sales Service (depending on the appliance):

- Motor and motor carbons; power transmission between motor and drum; pumps; shock absorbers and springs; wash drum, bearing cross with ball bearings (individually or as a repair kit); radiators and heating elements, including heat pumps (individually or as a repair kit); piping and associated equipment, including all hoses, valves, filters and aquastops (individually or as a repair kit); circuit boards electronic displays; pressure switches; thermostats and sensors software and firmware, including reset software.
- (Door, door hinge and door seals, other seals, door lock assembly and plastic accessories such as detergent dispenser
- Door seals are available 10 years after the last appliance of a model has been placed on the market.

To access the product database for:

- Repair orders
- Data sheet
- Instruction Manual

Scan the service QR code from the enclosed service card or from the type plate on the appliance.



*Service card*

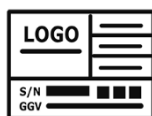

*Type plate*

For more information about service, see enclosed service card

Customer service address:

EGS GmbH

Dieselstraße 1

33397 Rietberg / GERMANY



- A visit by an After Sales Service technician is not free of charge even during the warranty period in the event of incorrect operation or one of the faults described above.
- Have repairs to electrical appliances carried out only by a qualified electrician. An incorrectly performed repair can pose dangers for the user and lead to a voiding of warranty claims.

## 15 Warranty terms

---

As the buyer of an Exquisit appliance, you are entitled to the statutory warranties arising from the purchase contract with your dealer. In addition, we grant you a warranty on the following terms:

### **Warranty period**

The warranty period is 24 months from the date of purchase (proof of purchase must be presented). During the first 6 months, After Sales Service will fix defects in the appliance free of charge. on condition that the appliance is accessible for repairs without any great effort. During the following 18 months, the buyer is obliged to prove that the defect already existed at the time of delivery.

In the case of commercial use (e.g. in hotels, canteens) or joint use by several households, the warranty period is 12 months from the date of purchase (proof of purchase must be presented). During the first 6 months, After Sales Service will fix defects in the appliance free of charge. on condition that the appliance is accessible for repairs without any great effort. During the following 6 months, the buyer is obliged to prove that the defect already existed at the time of delivery.

The claim under warranty does not prolong the warranty period for either the appliance or for newly installed parts.

### **Scope of the defect remedy**

Within the periods indicated, we will remedy all defects in the appliance that are demonstrably attributable to poor workmanship or material flaws. Replaced parts become our property.

### **The warranty does not cover:**

Normal wear and tear, intentional or negligent damage, damage caused by non-compliance with the operating instructions, improper set-up or installation or by connection to incorrect mains voltage, damage due to chemical or electrothermal effects or due to other abnormal environmental conditions, glass, paint or enamel damage and possible colour differences as well as defective bulbs.

Defects in the appliance resulting from transport damage are also not covered. We will also not provide any services if - without our special, written approval - work has been carried out on the Exquisit appliance by unauthorised persons or if parts of foreign origin have been used. This limitation shall not apply to faultless work carried out by a qualified person using our original parts to adapt the appliance to the technical safety regulations of another EU member state.

### **Scope**

Our warranty applies to appliances purchased and in operation in the Federal Republic of Germany or Austria.

In the case of complaints about defective appliances, the sender's and recipient's addresses must be in the Federal Republic of Germany or Austria.

For appliances purchased and operated in other European countries, the warranty conditions of the seller apply.

### **For repairs outside the warranty period:**

- If an appliance is repaired, the repair invoices are payable immediately without deduction.
- If an appliance is inspected or a started repair is not completed, flat-rate travelling expenses and labour costs will be invoiced.
- Advice from our After Sales Service centre is free of charge (see chapter "After Sales Service").

GGV Handelsgesellschaft mbH & Co. KG, August-Thyssen-Str. 8, D-41564 Kaarst-Holzbüttgen

## 16 Disposal

---

### Disposal of packaging materials



Sort packaging materials before disposal. Paper and cardboard with the waste paper and plastic film in the recycled materials bin.

### Disposing of old appliances (DE)



Old appliances must not be disposed of with household waste. The symbol of the crossed-out wheeled bin on the product or its packaging means that the appliance must not be disposed of with household waste but requires separate disposal. You can return the old appliance free of charge to a suitable municipal collection point for old electrical and electronic equipment, e.g. a recycling centre.

You can obtain the addresses from your city administration or local government.

Alternatively, you can return old electrical appliances with an edge length of up to 25 cm free of charge to retailers with a sales area for electrical and electronic equipment of at least 400 m<sup>2</sup> or food retailers with a total sales area of at least 800 m<sup>2</sup> who offer electrical and electronic equipment at least several times a year.

Larger old appliances can be returned free of charge to an appropriate retailer when purchasing a new appliance of the same type that performs essentially the same functions as the new appliance. Please contact your dealer regarding the modalities of returning an old appliance when delivering the new appliance.

If possible, please remove all batteries as well as all lamps that can be removed without destruction before disposing of the product.

Please note that you are responsible for deleting personal data from the appliance to be disposed of.

Children can often not recognise the hazards associated with household appliances. Ensure the necessary supervision and do not let children play with the appliance.

### Disposing of old appliances (AT)



The symbol of the crossed-out wheeled bin on the product or its packaging means that the appliance must not be disposed of with household waste but requires separate disposal. You can return the old appliance free of charge to a suitable municipal collection point for old electrical and electronic equipment, e.g. a recycling centre. You can obtain the addresses from your city administration or local government.

Alternatively, you can return old electrical appliances free of charge when you buy a new appliance of the same type and with the same function from an offline retailer. Please contact your dealer regarding the modalities of returning an old appliance when delivering the new appliance.

Please remove - if possible - all (rechargeable) batteries as well as all lamps that can be removed without destroying them before disposing of the product.

Please note that you are responsible for deleting personal data from the appliance to be disposed of.

The appliance may contain substances that can endanger the environment and human health if disposed of incorrectly. Material recycling helps to reduce waste and conserve resources. By collecting old appliances separately and recycling them, you help prevent negative impacts on the environment and human health.





# exquisit

GGV HANDELSGES. MBH & CO. KG  
AUGUST-THYSSEN-STR. 8  
D-41564 KAARST  
GERMANY

TWP803-031\_BDA\_DE-EN\_E1-0-2025-01-M.DOCX

[www.exquisit.de](http://www.exquisit.de)