

EXQUISIT

WA6312-371
Waschmaschine

WA6312-371
Washing machine

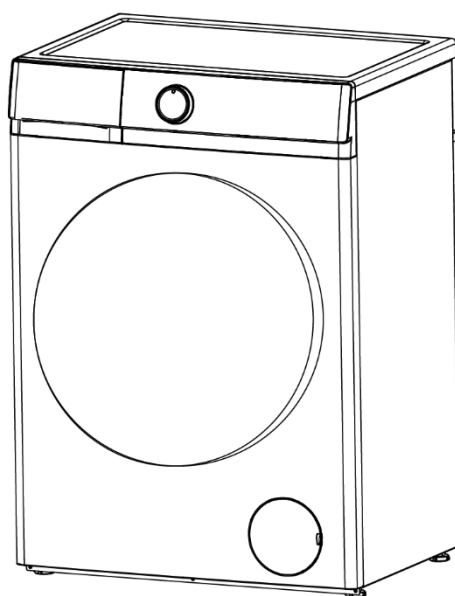

DE Gebrauchsanweisung
EN Instruction Manual

Einleitung

Vor Inbetriebnahme des Gerätes unbedingt die Gebrauchsanweisung aufmerksam durchlesen. Die Gebrauchsanweisung enthält wichtige Sicherheitshinweise für den Betrieb und den Unterhalt des Gerätes. Korrektes Bedienen trägt wesentlich zur effizienten Energienutzung bei und minimiert den Energieverbrauch im Betrieb.

Eine unsachgemäße Verwendung des Gerätes kann gefährlich sein, insbesondere für Kinder.

Die Gebrauchsanweisung zum späteren Nachschlagen aufbewahren und an eventuelle Nachbesitzer weitergeben.

Der Hersteller arbeitet ständig an der Weiterentwicklung aller Typen und Modelle.

Deshalb behalten wir uns Änderungen in Form, Ausstattung und Technik vor.

CE-Konformität

Dieses Gerät entspricht zum Zeitpunkt seiner Markteinführung den Anforderungen, die in den Richtlinien des Rates zur Angleichung der Rechtsvorschriften der Mitgliedsstaaten über die elektromagnetische Verträglichkeit RL 2014/30/EU und über die Verwendung elektrischer Betriebsmittel innerhalb bestimmter Spannungsgrenzen RL 2014/35/EU festgelegt sind.

Dieses Gerät ist mit dem CE-Zeichen gekennzeichnet und verfügt über eine Konformitätserklärung zur Einsichtnahme durch die zuständigen Marktüberwachungsbehörden.

Introduction

It is essential to read the instruction manual carefully before putting the appliance into operation. The instruction manual contains important safety information for the operation and maintenance of the appliance. Proper operation makes a major contribution to efficient energy use and minimises the energy consumption of the appliance.

Improper use of the appliance can be dangerous, particularly for children.

Keep the instruction manual for future reference and pass it on to any subsequent owners.



The manufacturer is working constantly on the further development of all types and models. We therefore reserve the right to make changes in form, equipment and technology.

CE Conformity

At the time of its placement on the market, this appliance conforms to the requirements laid down in the Council directives on the harmonisation of the laws of the Member States relating to electromagnetic compatibility, Directive 2014/30/EU, and the directives relating to the use of electrical operating equipment within certain voltage limits, Directive 2014/35/EU.

This appliance bears the CE mark and has a declaration of conformity that can be examined by the responsible market supervisory authorities.

Gerät* kennenlernen

LIEFERUMFANG		
4 1 1	Abdeckkappen Wasserzulaufschlauch Halter für Ablaufschlauch	
1	Gebrauchsanweisung	

Gerätebeschreibung

- 1) Waschmittelfach
- 2) Trommeltür
- 3) Klappe Flusensieb
- 4) Flusensieb
- 5) Obere Abdeckung
- 6) Bedienfeld
- 7) Gehäuse
- 8) Dichtung
- 9) Ablaufschlauch
- 10) Verstellbare FüÙe

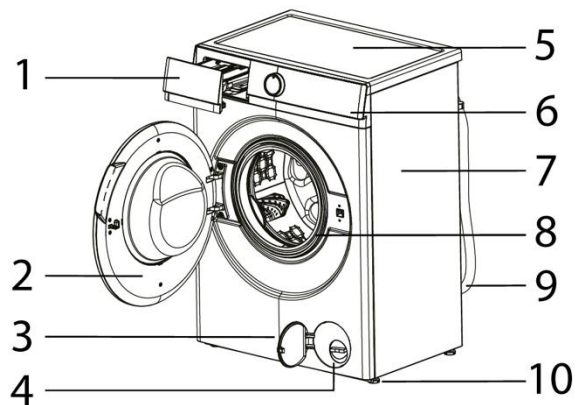

- 11) Transportsicherung
- 12) Hintere Abdeckung
- 13) Wasserzulaufventil
- 14) Netzkabel mit Stecker

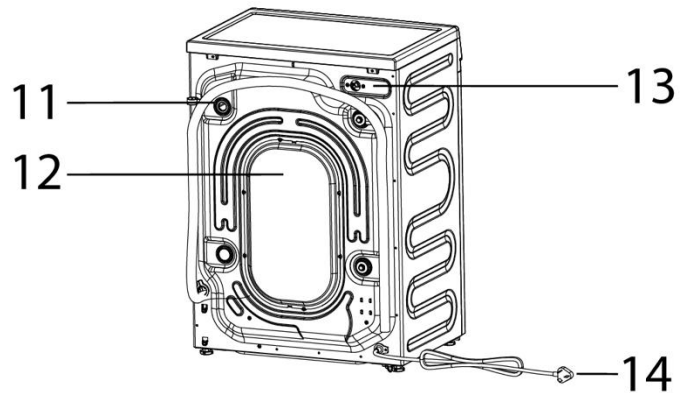

* Im Textverlauf wird der Begriff *Gerät* für Waschmaschine verwendet.

- 1) Drehwähler/Programmwahl
- 2) Schleuderdrehzahl
- 3) Temperatur
- 4) Zusätzliches Spülen
- 5) Startzeitverzögerung
- 6) Start/Pause

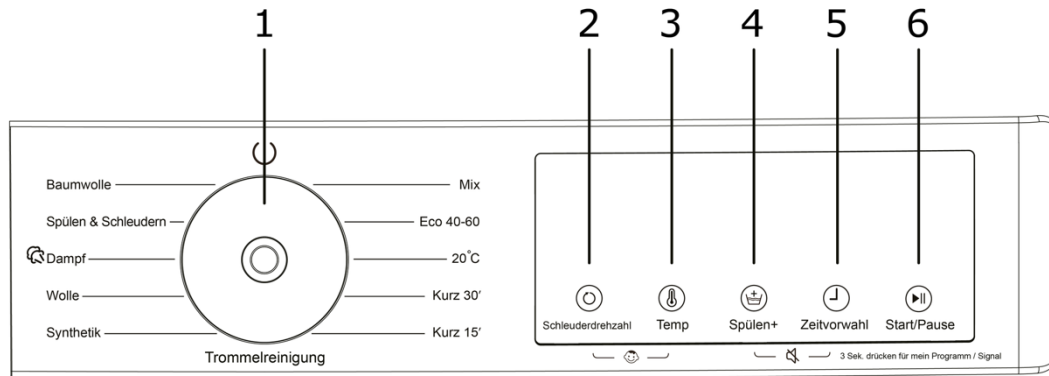

Display

Das Display zeigt Informationen bezüglich des gewählten Programms, der Waschzeit und anderer Funktionen wie Temperatur; Startzeitverzögerung; Error Codes an.

8:88	<p>Das digitale Display kann anzeigen:</p> <ul style="list-style-type: none"> • Programmdauer • Schleuderdrehzahl • Temperatur • Anzahl Spülgänge • Startzeitverzögerung / Zeitvorwahl • Error Codes
🕒	Startzeitverzögerung: leuchtet auf, wenn eine Startzeitverzögerung eingestellt ist.
🔑	Türverriegelung: leuchtet auf, wenn Türverriegelung aktiv ist.
👶	Kindersicherung: leuchtet auf, wenn Kindersicherung aktiv ist.
🌀	Dampf: leuchtet auf, wenn Dampfwäsche ausgewählt wurde.
👑	Spülen+: leuchtet auf, wenn zusätzliches Spülen ausgewählt wurde. Der zusätzliche Spülgang wird mit kaltem Wasser durchgeführt und spült eventuell verbliebene Waschmittelpartikel, z. B. bedingt durch besonders weiches Wasser, aus der Kleidung heraus.

Waschprogramme	Mix	Eco 40-60	Baumwolle	Kurz 30'	Kurz 15'	
Nennkapazität Waschen in kg	6kg	6kg	6 kg	3kg	2kg	
Programm-dauer Std:Min	0:51 0:53 0:59 1:28	1/4:2:10 1/2: 2:31 full: 3:18	0:56 0:58 1:14 1:34 2:11	00:30	00:15	
Höchste Wäschetemperatur °C **	kalt 20°C 40°C 60°C	/	kalt 40°C 60°C 90°C	/	/	
Energieverbrauch in kWh/Zyklus	/	0,417	/	/	/	
Wasserverbrauch in L/Zyklus	/	36	/	/	/	
Restfeuchte in %	/	53,9%	/	/	/	
Schleuderdrehzahl in Umdrehungen pro Minute	0 400 600 800 1000 1200	0 400 600 800 1000 1200	0 400 600 800 1000 1200	0 400 600 800 1000	0 400 600 800 1000	

Waschprogramme	Trommel- reinigung	Synthetik	Wolle	Dampf	Spülen & Schleu- dern	20 °C
Nennkapazität Waschen in kg	0kg	3.5kg	2kg	3kg	6kg	6kg
Programmdauer Std:Min	1:12 1:35	0:59 1:02 1:12 1:35	0:40 0:50 0:59	02:11	00:13	00:58
Höchste Wäschetemperatur °C **	60°C 90°C	20°C 40°C 60°C	kalt 20°C 30°C	90°C	/	20°C
Energieverbrauch in kWh/Zyklus	/	/	/	/	/	/
Wasserverbrauch in kWh/Zyklus	/	/	/	/	/	/
Restfeuchte in %	/	/	/	/	/	/
Schleuderdrehzahl in Umdrehungen pro Minute	600	0 400 600 800	0 400 600	0 400 600 800 1000 1200	0 400 600 800 1000 1200	0 400 600 800 1000 1200

** Diese Werte sind Richtwerte und können vom tatsächlichen Gebrauch abweichen**



Verbrauchsdaten

Die effizientesten Programme für Baumwollwäsche

Die folgenden Programme eignen sich zur Reinigung normal verschmutzter Baumwolltextilien und sind hinsichtlich des kombinierten Energie- und Wasserverbrauchs am effizientesten.

Programm	Nennkapazität kg	Max Temperatur Textilien (°C)	Schleuder-drehzahl	Programmdauer Std:Min	Restfeuchte in %
eco 40-60 °C	6	33	1200	03:18	53,9
	1/2 Ladung	26	1200	02:31	53,9
	1/4 Ladung	22	1200	02:15	53,9

Getting to know your appliance*

SCOPE OF SUPPLY		
4 1 1	Hinge cap Water inlet hose Holder for drain hose	
1	Instruction Manual	

Appliance description

- 1) Detergent compartment
- 2) Drum door
- 3) Lint filter flap
- 4) Fluff filter
- 5) Top cover
- 6) Control panel
- 7) Housing
- 8) Seal
- 9) Drain hose
- 10) Adjustable feet

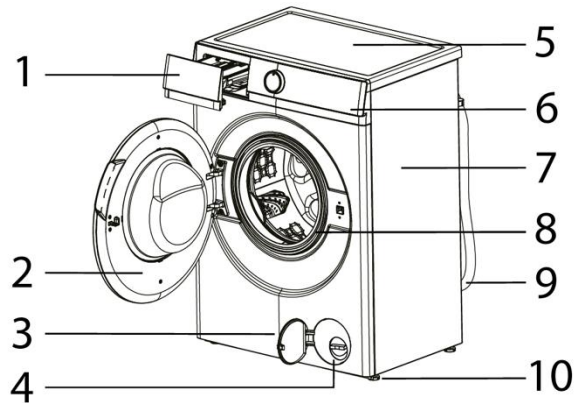

- 11) Transport lock
- 12) Back cover
- 13) Water inlet valve
- 14) Mains cable with plug

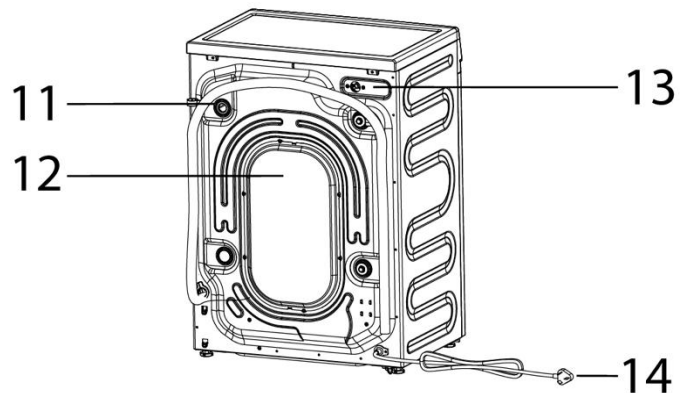



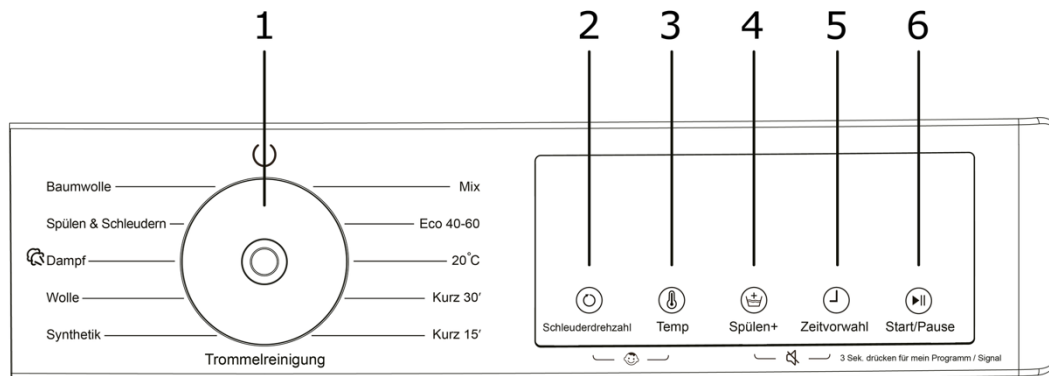

* The term *appliance* is used throughout the text to refer to the washing machine.

- 1) Rotary selector/programme selection
- 2) Spin speed
- 3) Temperature
- 4) Additional rinsing
- 5) Start time delay
- 6) Start/Pause



Display

The Display shows information regarding the selected programme, the program duration and other functions like temperature, delay start time, and error codes.

8:88	<p>The digital display can show:</p> <ul style="list-style-type: none"> • Programme duration • Spin speed • Temperature • Number of rinse cycles • Start time delay/time pre-selection • Error codes
	Start time delay: lights up if a start time delay is set.
	Door lock: lights up when the door lock is active.
	Childproof lock: lights up when the childproof lock is active.
	Steam: lights up when steam wash is selected.
	Rinse+: lights up if additional rinsing has been selected. The additional rinse cycle is carried out with cold water and rinses any remaining detergent particles, e.g. caused by particularly soft water, out of the clothes.

Washing programmes	Mix	Eco 40-60	Cotton	Short 30'	Short 15'	
Nominal capacity washing in kg	6 kg	6 kg	6 kg	3 kg	2 kg	
Programme duration hrs:min	0:51 0:53 0:59 1:28	1/4:2:10 1/2: 2:31 full: 3:18	0:56 0:58 1:14 1:34 2:11	0:30	0:15	
Highest laundry temperature °C **	cold 20°C 40°C 60°C	/	cold 40°C 60°C 90°C	/	/	
Energy consumption in kWh/cycle	/	0.417	/	/	/	
Water consumption in litres/cycle	/	36	/	/	/	
Residual moisture in %	/	53.9%	/	/	/	
Spin speed in revolutions per minute	0 400 600 800 1000 1200	0 400 600 800 1000 1200	0 400 600 800 1000 1200	0 400 600 800 1000	0 400 600 800 1000	

Washing programmes	Drum cleaning	Synthetic	Wool	Steam	Rinsing & spinning	20°C
Nominal capacity washing in kg	0 kg	3.5 kg	2 kg	3 kg	6 kg	6 kg
Programme duration hrs:min	1:12 1:35	0:59 1:02 1:12 1:35	0:40 0:50 0:59	2:11	0:13	0:58
Highest washing temperature °C **	60°C 90°C	20°C 40°C 60°C	cold 20°C 30°C	90°C	/	20°C
Energy consumption in kWh/cycle	/	/	/	/	/	/
Water consumption in kWh/cycle	/	/	/	/	/	/
Residual moisture in %	/	/	/	/	/	/
Spin speed in revolutions per minute	600	0 400 600 800	0 400 600	0 400 600 800 1000 1200	0 400 600 800 1000 1200	0 400 600 800 1000 1200

** These values are approximate and may differ from actual use**

Consumption data

The most efficient programmes for cotton laundry

The following programmes are suitable for cleaning normally soiled cotton textiles and are the most efficient in terms of combined energy and water consumption.

PRO-GRAMME	Capacity kg	Max temperature Textiles (°C)	Spinning speed	Pro-gramme duration hrs:min	Residual moisture in %
eco 40-60 °C	6	33	1200	3:18	53.9
	1/2 load	26	1200	2:31	53.9
	1/4 load	22	1200	2:15	53.9

Inhaltsverzeichnis

1	Sicherheitshinweise	14
1.1	Bestimmungsgemäße Verwendung.....	15
1.2	Fehlgebrauch	15
1.3	Sicherheit für bestimmte Personengruppen	15
1.4	Restgefahren.....	16
1.5	Sicherheit und Warnungen	16
1.6	Allgemeine Sicherheitshinweise	16
2	Aufstellen und Anschließen	17
2.1	Gerät ausrichten.....	18
2.2	Wasserzu- und -ablauf	18
3	Inbetriebnahme	20
4	Täglicher Gebrauch.....	24
4.1	Programmwahl	24
5	Reinigung und Pflege	26
6	Störungen / Fehler beheben	28
7	Ersatzteile / Kundenservice.....	30
8	Entsorgung	31
9	Garantiebedingungen	32

Table of Contents

10	Safety instructions.....	34
10.1	Intended use	35
10.2	Improper use.....	35
10.3	Safety for specific groups of people	35
10.4	Residual risks	36
10.5	Safety and warnings	36
10.6	General safety instructions	36
11	Setting up and connecting	37
11.1	Align the appliance	38
11.2	Water inlet and outlet	38
12	Putting into operation	40
13	Daily use	44
13.1	Programme selection	44
14	Cleaning and maintenance.....	46
15	Troubleshooting	48
16	Spare parts/After Sales Service	50
17	Disposal	51
18	Warranty terms.....	52

1 Sicherheitshinweise

Für eine sichere und sachgerechte Verwendung die Gebrauchsanweisung und die weiteren produktbegleitenden Unterlagen sorgfältig lesen und für die spätere Verwendung aufbewahren.

Der Hersteller lehnt jegliche Haftung für Verletzungen und Schäden ab, die aus der Nichtbeachtung der Anweisungen zur Installation, Gebrauch sowie Reinigung und Pflege des Gerätes entstanden sind.

Kennzeichnung und Erklärung der Warnhinweise

Alle Sicherheitshinweise in dieser Gebrauchsanweisung sind mit einem Warnsymbol versehen.

GEFAHR

Bezeichnet eine gefährliche Situation, welche bei Nichtbeachtung zum Tod oder zu schwerwiegenden Verletzungen führt!

WARNUNG

Bezeichnet eine gefährliche Situation, welche bei Nichtbeachtung zum Tod oder zu schwerwiegenden Verletzungen führen kann!

VORSICHT

Bezeichnet eine gefährliche Situation, welche bei Nichtbeachtung zu leichten oder mäßigen Verletzungen führen kann!

ACHTUNG

Bezeichnet eine Situation, welche bei Nichtbeachtung zu Sachschäden führt.

Verwendete Symbole

 **STROMSCHLAGGEFAHR!**

 **VERBRÜHUNGSGEFAHR!**

 **BRANDGEFAHR!**

	➤ Informationen und Hinweise, die zu beachten sind.
---	---

- Markiert eine Aufzählung
 - ✓ Markiert Prüfungsschritte der Reihe nach
 - 1. Markiert Arbeitsschritte der Reihe nach
 - Beschreibt die Reaktion des Gerätes auf den Arbeitsschritt

1.1 Bestimmungsgemäße Verwendung

Das Gerät ist für die Verwendung im privaten Gebrauch / Haushalt bestimmt. Das Gerät ist nicht für die gewerbliche Benutzung geeignet.

- Gerät eignet sich zum Reinigen von Textilien. Jede darüber hinaus gehende Verwendung gilt als nicht bestimmungsgemäß.
- Gerät nicht anders bedienen als in dieser Gebrauchsanweisung beschrieben, andernfalls entfällt im Schadensfall der Garantieanspruch.
- Gerät ist nicht für die Verwendung im Außenbereich bestimmt.
- Zur bestimmungsgemäßen Verwendung gehört auch die Einhaltung der vom Hersteller vorgeschriebenen Reinigungs- und Pflegebedingungen. Umbauten oder Veränderungen an dem Gerät sind aus Sicherheitsgründen nicht zulässig.

Jedwede Verwendung, die außerhalb dieser Anwendungsbereiche liegt, ist nicht bestimmungsgemäß und gilt somit als Fehlgebrauch.

1.2 Fehlgebrauch

Folgende Tätigkeiten gelten als Fehlgebrauch und sind somit untersagt:

- Für die gewerbliche Nutzung ist das Gerät nicht geeignet.
- Gerät nicht mit Mehrfachsteckdosen am Stromnetz anschließen.
- Netzkabel und Schläuche nicht auf Spannung verlegen.
- Netzkabel nicht knicken.
- Gerät so aufstellen, dass der Netzstecker zugänglich ist.
- Netzstecker nicht am Kabel aus der Steckdose ziehen.
- Niemals Lösungsmittel in das Gerät füllen.
- Keine entflammaren Produkte oder Gegenstände, die mit entflammaren Produkten benetzt sind, in das Gerät oder in die Nähe des Gerätes stellen.

1.3 Sicherheit für bestimmte Personengruppen

- Dieses Gerät dürfen Kinder ab 8 Jahren sowie Personen mit verringerten physischen, sensorischen oder mentalen Fähigkeiten oder Mangel an Erfahrung und oder Wissen nur dann benutzen, wenn sie beaufsichtigt oder bezüglich des sicheren Gebrauchs des Gerätes unterwiesen werden und sie die daraus resultierenden Gefahren verstehen.
- Kinder dürfen nicht mit dem Gerät spielen. Kinder unter 8 Jahren vom Gerät fernhalten bzw. durchgehend beaufsichtigen.

GEFAHR

ERSTICKUNGSGEFAHR!

Verpackungsteile

(z.B. Folien, Styropor) können für Kinder gefährlich sein. Verpackungsmaterial von Kindern fernhalten.

WARNUNG

VERGIFTUNGSGEFAHR!

Waschmittel ist korrosiv! Kinder fernhalten.

1.4 Restgefahren

GEFAHR

STROMSCHLAGGEFAHR!

- Netzstecker am Elektrokabel beim Einstecken und Herausziehen nie mit feuchten oder nassen Händen anfassen.
- Im Notfall sofort den Netzstecker aus der Steckdose ziehen.
- Vor jedem Reinigungs- und Pflegeeingriff den Netzstecker aus der Steckdose ziehen.
- Ein beschädigtes Netzkabel unverzüglich durch den Lieferanten, Fachhändler oder Kundendienst ersetzen lassen. Wenn Kabel oder Netzstecker beschädigt sind, das Gerät nicht mehr benutzen.
- Außer den in dieser Gebrauchsanweisung beschriebenen Reinigungs- und Pflegearbeiten keine weiteren Eingriffe am Gerät vornehmen.

1.5 Sicherheit und Warnungen

GEFAHR

STROMSCHLAGGEFAHR!

- Den Stecker am Elektrokabel beim Einstecken und Herausziehen nie mit feuchten oder nassen Händen anfassen.
- Gerät nur nach Angaben der Gebrauchsanweisung montieren und anschließen.
- Im Notfall sofort den Stecker aus der Steckdose ziehen.
- Stecker nicht am Kabel aus der Steckdose ziehen.
- Vor jedem Reinigungs- oder Wartungseingriff den Stecker aus der Steckdose ziehen.
- Ein beschädigtes Netzkabel unverzüglich durch unseren Kundendienst ersetzen lassen.
- Sind Kabel oder Stecker beschädigt, Gerät nicht mehr benutzen.
- Außer den in dieser Gebrauchsanweisung beschriebenen Reinigungs- und Wartungsarbeiten keine Eingriffe am Gerät vornehmen.
- Keine elektrischen Geräte innerhalb des Lagerraumes betreiben, die nicht vom Hersteller freigegeben sind.

1.6 Allgemeine Sicherheitshinweise

- Vor jedem Reinigungs- oder Wartungseingriff den Netzstecker aus der Steckdose ziehen bzw. die Stromversorgung abschalten.
- Ein beschädigtes Netzkabel unverzüglich durch den Lieferanten, Fachhändler oder Kundendienst ersetzen lassen. Wenn Kabel oder Stecker beschädigt sind, das Gerät nicht mehr benutzen.
- Außer den in dieser Gebrauchsanweisung beschriebenen Reinigungs- und Wartungsarbeiten keine Eingriffe am Gerät vornehmen.
- Gerät nie unnötig eingeschaltet lassen.
- Wasserhahn schließen, wenn das Gerät nicht gebraucht wird.
- Gerät außen mit einem feuchten Tuch reinigen, keine Scheuermittel verwenden.
- Gerätetür ist mit einem automatischen Verriegelungssystem versehen. Die Gerätetür lässt sich erst ca. 2-3 Minuten nach Ende des Waschvorganges öffnen.
- Türe niemals gewaltsam öffnen oder wenn sich noch Wasser im Gerät befindet.
- Falls erforderlich kann das Netzkabel durch den Kundendienst ersetzt werden.
- Nicht in die drehende Trommel fassen. Verletzungsgefahr!

ACHTUNG

SACHSCHADEN

Nicht auf das Gerät steigen.

2 Aufstellen und Anschließen

Vor Inbetriebnahme das Gerät gemäß den folgenden Anweisungen aufstellen und anschließen.

Gerät auspacken

Die Verpackung muss unbeschädigt sein. Das Gerät auf Transportschäden überprüfen. Ein beschädigtes Gerät auf keinen Fall anschließen. Im Schadensfall an den Lieferanten wenden.

⚠️ WARNUNG

ERSTICKUNGSGEFAHR!

Verpackungsteile (z. B. Folien, Styropor) können für Kinder gefährlich sein. Verpackungsmaterial von Kindern fernhalten!

⚠️ ACHTUNG

SACHSCHADEN!

Es besteht die Gefahr, dass das Gerät beim Schleudern vom Sockel fällt. Beim Aufstellen auf einem bauseitig vorhandenen Sockel (Betonsockel oder gemauerter Sockel). Das Gerät durch Spannlaschen sichern.

Transportschutz entfernen

Das Gerät sowie Teile der Innenausstattung sind für den Transport geschützt. Alle Klebebänder und Transportsicherung entfernen.

1. 4 Transportschrauben 11) mit dem Schraubenschlüssel lösen. Transportschraube leicht drehen und dann herausziehen.
2. Schraublöcher mit den vier mitgelieferten Abdeckkappen abdichten.

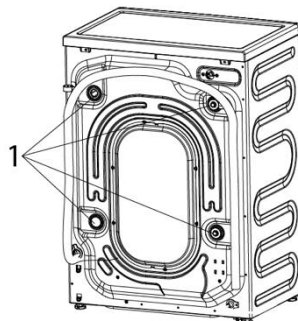

- Nicht entfernte Transportschrauben verursachen heftige Vibrationen und Lärm.
- Transportschrauben für einen weiteren Transport des Gerätes aufbewahren.

Aufstellungsort des Gerätes

1. Gerät auf einem horizontalen, soliden Boden aufstellen.
2. Gerät muss waagrecht ausgerichtet sein.

Durch das Aufstellen des Gerätes auf einem ungeeigneten Untergrund könnten starke Vibrationen, beträchtlicher Lärm und eine Funktionsstörung entstehen.

Ausreichende Freiräume lassen:

- rechts und links 2 cm
- hinten 10 cm

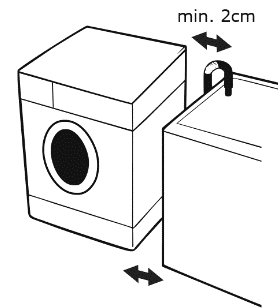

- Gerät darf nicht wackeln.
- Alle verstellbaren Standfüße müssen festen Bodenkontakt haben.
- Keine Holzstücke oder ähnliches unterlegen.

2.1 Gerät ausrichten

Das Ausrichten des Gerätes ist wichtig, da dieses ansonsten beim Schleudern vibriert und die Lager dadurch vorzeitig verschleissen können. Bei geringfügig unebener Bodenfläche das Gerät mit den vorderen Füßen ausgleichen.

Die Füße so einstellen, dass das Gerät im Gleichgewicht ist und stabil auf dem Boden steht.

1. Mit dem mitgelieferten Montageschlüssel die Kontermutter des ersten Fußes lösen.
2. Höhe einstellen (s. Abb.).
3. Waagerechten Stand überprüfen.
4. Den zweiten Standfuß einstellen.
5. Kontermuttern mit dem Montageschlüssel festziehen.

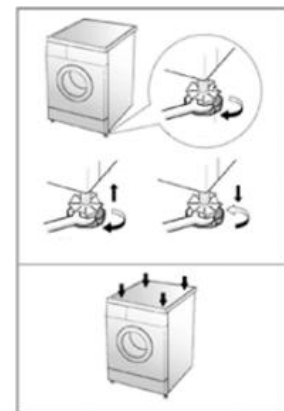

2.2 Wasserzu- und -ablauf

Den Wasserzulaufschlauch an der Rückseite des Gerätes anschließen.

- Wasserzulauf: Nur Kaltwasser
- Wasserhahn: $\frac{3}{4}$ " Schlauchverschraubung

In den Anschlüssen beider Rohrenden befinden sich zwei Dichtungen, um das Austreten von Wasser zu verhindern.

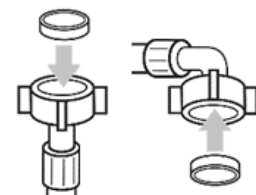

Anschlussschema - Kaltwasseranschluss

Der Anschluss an den Wasserhahn erfolgt mit dem vom Hersteller gelieferten Schlauch. Das geknickte Ende an der Rückseite des Gerätes und das gerade Teil am Wasserhahn anschließen.

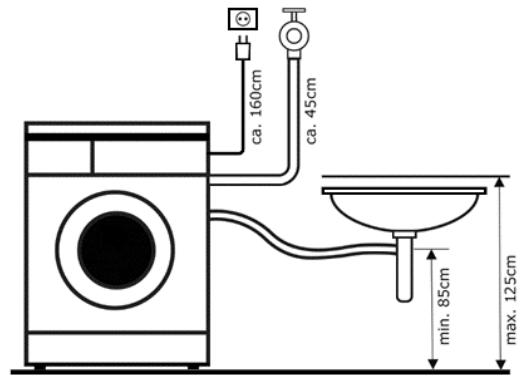

Verwendung eines Krümmers

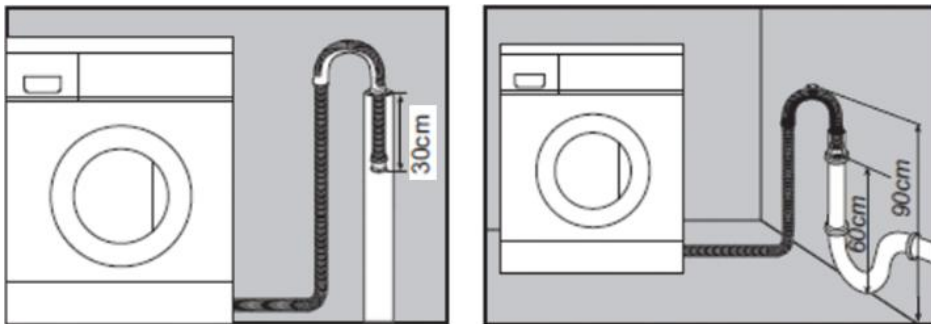

Den Ablaufschlauch mit dem Krümmer in Position bringen.

- Krümmer ca. 80 – 100 cm über dem Fußboden montieren.
- Sicherstellen, dass der Schlauch nicht auf den Boden fallen kann und das austretende Wasser sicher abfließt.

Um Wasseraustritt zu vermeiden:

Beide Überwurfmuttern mit je einer Dichtung versehen und gut festschrauben.

(Dichtung ist unter Umständen schon vormontiert.)

Elektrischer Anschluss

Alle elektrischen Anschlüsse von einem Fachmann und unter Beachtung der Herstellervorschriften sowie der örtlichen Sicherheitsvorschriften ausführen lassen.

- Angaben über Spannung, Leistungsaufnahme und Absicherung siehe technische Daten.
- Anschluss darf nur über eine vorschriftsmäßig installierte und geerdete Schutzkontakt-Steckdose erfolgen.
- Erdung ist gesetzlich vorgeschrieben.
- Hersteller lehnt jede Verantwortung für eventuelle Schäden an Personen, Haustieren oder Sachen ab, die infolge Nichtbeachtung der o.g. Vorschriften entstehen.
- Keine Mehrfachstecker oder Verlängerungskabel verwenden.
- Zugriff zum Netzstecker muss nach der Installation jederzeit gewährleistet sein oder es muss möglich sein, die Netztrennung über einen zweipoligen Schalter zu erreichen.
- Gerät nicht in Betrieb nehmen, wenn es während des Transportes beschädigt wurde. In diesem Fall den Kundendienst benachrichtigen.
- Austausch des Netzkabels nur durch den Kundendienst vornehmen lassen.
- Gerät nur im Haushalt und für den angegebenen Zweck verwenden.
- Um das Gerät einzuschalten, Netzstecker in die Steckdose stecken.

3 Inbetriebnahme

Dieses Kapitel erläutert die einzelnen Schritte zur Inbetriebnahme des Gerätes.

Erster Waschgang

Um die werkseitigen Schmutz- und Fettreste von der Trommel zu entfernen und um ein Verschmutzen der Textilien zu vermeiden, einen Waschgang mit etwas Reiniger*, ohne Textilien, starten.

Waschsymbole

Die heute in Europa üblichen Textilpflegesymbole wurden von der Internationalen Organisation für Textilpflegekennzeichen HGINETEXH (Groupement International d'Etiquetage pour l'Entretien des Textiles) mit Sitz in Paris im Jahr 1975 eingeführt. Sie sind festgeschrieben in einer ISO-Norm (ISO 3758) von 1991 und der Euro-Norm EN 23758 von 1994. Diese Norm ist für alle europäischen Länder (EU) verbindlich und gilt auch in der Schweiz und in Israel.

WASCHEN	
	Maschinenwäsche. Die Ziffer gibt die höchstmögliche Waschtemperatur an.
	Maschinenwäsche. Der Balken unter dem Behälter bedeutet Schonschleudern.
	Maschinenwäsche. Unterbrochener Balken (manchmal auch Doppelbalken): Besonders schonendes Waschen - nur Feinwaschgang oder Wollwaschgang bei 30 Grad, andere Temperaturen entsprechend).
	Handwäsche. kalt oder lauwarm, max. 40 °C, besser 30 °C)
	Kalt waschen Kein Symbol nach ISO 3758; wird jedoch öfters verwendet)
	Nicht waschen das heißt meist: reinigen) - manchmal wird das Andreaskreuz durch ein x oder xx ersetzt.
	Keine Handwäsche
	Nicht wringen, dieses Symbol ist in Europa nicht üblich, sondern wird hauptsächlich in Japan verwendet.

* Im Textverlauf wird der Begriff *Reiniger* für Waschmittel verwendet.

BLEICHEN

Das Bleichen mit Chlor ist nicht mehr üblich. Ist das Bleichen explizit verboten, sind allerdings auch Fleckensalze und bleichende Fleckentfernungsmittel mit Vorsicht zu verwenden.



Bleichen erlaubt



Chlorbleiche möglich



Chlorbleiche nicht möglich

Das Bleichen mit Chlor ist nicht mehr üblich.)

BÜGELN



Bügeln heiß - Höchsttemperatur: 200 °C



Bügeln warm - Höchsttemperatur: 150 °C



Bügeln lauwarm - Höchsttemperatur: 110 °C



Nicht bügeln

CHEMISCHE REINIGUNG



Schonende Reinigung
zwei Balken: extrem schonende Reinigung)



Reinigen mit allen allgemein üblichen Lösungsmitteln
veraltet, nicht mehr erlaubt)



Reinigen mit Kohlenwasserstofflösungsmittel



Reinigung mit Perchlorethylen





Professionelle Nassreinigung



Keine chemische Reinigung

TEXTILIEN TROCKNEN

	Trommelrocknen möglich
	Trommelrocknen bei hohen Temperaturen
	Trommelrocknen bei niedriger Temperatur
	Nicht im Trommelrockner trocknen

Textilien vorbereiten

- Reißverschlüsse, Druckknöpfe und Haken schließen, damit sie sich nicht in anderen Textilien verfangen.
- Nadeln, Schnallen und andere harte Objekte entfernen, damit sie den Innenraum des Gerätes nicht verkratzen.
- Taschen leeren, Ärmelaufschläge herunterkrempeln und synthetische Textilien auf links drehen, um Flusenbildung zu vermeiden.
- Bänder und Schärpen festbinden, damit sie sich nicht verwirren.
- Flecken vorbehandeln.
- Stark verschmutzte Textilien von leicht verschmutzten trennen.
- Dunkle und helle Farben sowie farbechte und nicht farbechte Textilien trennen.

Waschtrommel beladen

- Textilien locker in das Gerät legen, um ein bestmögliches Reinigungsergebnis zu erzielen.
- Gerät richtig beladen und die passende Einstellung für die Wäschemenge wählen.
- Überladung und eine zu niedrig gewählte Einstellung für die Wäschemenge können:
 - das Waschergebnis mindern,
 - die Knitterbildung fördern,
 - übermäßig viele Flusen erzeugen.
- Bei jeder Ladung große und kleine Textilien mischen. Alles gleichmäßig verteilen, um das Gleichgewicht im Gerät zu erhalten. Eine ungleichmäßige Ladung kann das Gerät beim Schleudern zum Vibrieren bringen.
- Waschzeit verkürzen, eine Einstellung für eine geringe Wäschemenge verwenden. Bei einer Ladung mit nur wenigen kleinen Textilien reicht eine kürzere Waschzeit aus.
- Niemals Textilien in ein mit Benzin bespritztes Gerät geben. Warten bis die entflammbareren Lösungsmittel verdampft sind, sonst kann dies das Gerät beschädigen.

Waschmittelfach

Die drei Waschmittelfächer wie folgt benutzen:

- 1) Reiniger für Hauptwaschgang
- 2) Reiniger für Vorwäsche
- 3) Weichspüler

Es ist wichtig, je nach Wäschetyp die richtige Menge an Reiniger zu verwenden. Diese hängt von folgenden Faktoren ab:

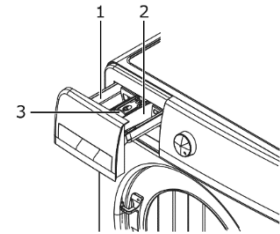

Wasserhärte

Welchen pH-Wert hat das Wasser in Ihrer Region (eventuell Wasserwerk fragen)? Dosierungsempfehlung auf der Reinigerpackung beachten.

Verschmutzungsgrad

Bei stark verschmutzten Textilien mehr Reiniger verwenden.

Wäschemenge

Je kleiner die Waschmenge ist, desto geringer sollte die Menge des Reinigers sein.



- Keine Reiniger verwenden, die Chlor und Schwefel enthalten.
- Dosierungsempfehlung auf der Reinigerpackung beachten.
- Unterdosierung kann zu grauen Textilien führen.
- Flüssigweichspüler in die Weichspülkammer geben.
- Linie für den maximalen Füllstand nicht überschreiten. Eine Überfüllung kann dazu führen, dass der Weichspüler zu früh abgegeben wird und Flecken auf den Kleidungsstücken entstehen.
- Während das Wasser zuläuft, Waschmittelfach nicht öffnen.

4 Täglicher Gebrauch

Dieses Kapitel erklärt die Bedienung des Gerätes, um alle Funktionen und Programme effektiv nutzen zu können.

4.1 Programmwahl

Die zutreffende Programmwahl mit Art, Menge und Verschmutzungsgrad der zu waschenden Wäschestücke abstimmen (siehe Kapitel Gerät kennenlernen):

TEMPERATUR	VERSCHMUTZUNGSGRAD
90 °C	Stark verschmutzte Kochwäsche weiß, Baumwolle oder Leinen (z. B. Tücher, Bettwäsche, Schürzen)
60 °C	Mäßig verschmutzte Buntwäsche, Synthetik (z. B. Pyjamas) Leicht verschmutzte Kochwäsche (z. B. Unterwäsche)
40 °C, 30 °C, Kalt	Leicht bis normal verschmutzte Buntwäsche, Synthetik, Wolle. Es ist empfehlenswert, Wolle kalt oder bei 30 °C zu waschen.



- Vor dem Start des Gerätes den Wasseranschluss aufdrehen.
- Während das Waschprogramm aktiv ist, besteht keine Möglichkeit eine zusätzliche Funktion auszuwählen.

Programm starten

1. Textilien in die Trommel legen.
2. Tür schließen.
3. Reiniger in die Kammer für Hauptwäsche geben.
4. Waschprogramm mit dem *PROGRAMMWÄHLER* (2) auswählen
5. Um das Waschprogramm zu starten, *START/PAUSE* (e) drücken.
 - Die verbleibende Waschzeit wird auf dem Display angezeigt.
 - Nach Ablauf des Waschprogramms ertönt ein Signalton.

Startzeitverzögerung

Diese Funktion auswählen, um das Waschprogramm zu einem späteren Zeitpunkt zu starten.

Aktivieren

1. Waschprogramm mit dem *PROGRAMMWÄHLER* (2) auswählen.
2. Taste *STARTZEITVERZÖGERUNG* (d) drücken. 1x drücken = 1 H; Startzeitverzögerung bis 24 H einstellbar.
3. Taste *START/PAUSE* (e) drücken.
 - Waschprogramm mit Startzeitverzögerung ist aktiviert.

Startzeitverzögerung aufheben

Um die Startzeitverzögerung aufzuheben, Gerät aus- und wieder einschalten.



- Bei Aktivierung der Startzeitverzögerung ist es möglich, in der Phase vor dem Start des Waschzyklus auf die Trommel zuzugreifen.

Kindersicherung

Kindersicherung einstellen, um zu verhindern, dass Kinder das Gerät benutzen oder Einstellungen umprogrammieren.

Aktivieren/deaktivieren

1. Wenn das Gerät ein Waschprogramm gestartet hat, gleichzeitig die Tasten *SCHLEUDERDREHZAHL* (a) und *TEMP* (b) mindestens 3 Sek. lang drücken.
→ Die Anzeige für Kindersicherung auf dem Display leuchtet auf.
→ Alle Tasten bis auf die Ein/Aus-Funktion des *PROGRAMMWÄHLERS* (2) sind gesperrt.
2. Um die Kindersicherung wieder aufzuheben, gleichzeitig die Tasten *SCHLEUDERDREHZAHL* (a) und *TEMP* (a) mindestens 3 Sek. lang drücken.

Trommelreinigung

Die Trommelreinigung ist ein spezieller Waschgang zur Säuberung des Innenraums des Gerätes. Dieser Waschgang benutzt ein höheres Wasserniveau und eine höhere Schleuderdrehzahl. Diesen Waschgang regelmäßig durchführen.

1. Waschgang starten.
2. Trommel leeren.
3. Waschmittelkammer öffnen und in das Hauptwaschmittelfach Entkalker einfüllen.
4. Programm *TROMMELREINIGUNG* mit dem *PROGRAMMWÄHLER* (2) auswählen.
5. Taste *START/PAUSE* (e) drücken.



- Keinen zusätzlichen Reiniger in die Waschmittelschublade füllen. Das könnte zu einem Überlauf des Gerätes führen.

Energie und Wasser einsparen

Das Beachten der nachfolgenden Hinweise hat positiven Einfluss auf Energie- und Wasserverbrauch und die Lebensdauer des Gerätes. Ebenfalls lassen sich Kundendienst-einsätze vermeiden.

- Hinweise zur Beladung beachten (siehe Tabelle Programmtabelle)
- Fremdmaterial vor dem Beladen z. B. Taschen leeren, da diese das Reinigen erschweren und Filter teilweise) verstopfen können. Fremdkörper können, insbesondere bei nicht sachgemäßem Einsetzen von Filtern oder Betrieb ohne Filter, in das wasserführende System gelangen. Unsachgemäßer Gebrauch kann zu kostenpflichtigen Kundendiensteinsätzen führen.
- Abhängig von den Kleidungsstücken und der Verschmutzung ein geeignetes Programm auswählen. Angaben zu Energie-, Wasserverbrauch, Dauer und Temperaturen beachten.
- Reiniger korrekt dosieren und die Einstellung der Wasserenthärtung prüfen.
- Reinigungs- und Pflegehinweise beachten. (s. Kapitel 6 „Reinigung und Pflege“)
- Das effizienteste Programm in Bezug auf den Energie- und Wasserverbrauch ist in der Regel das mit längerer Laufzeit und niedrigeren Temperatur.

5 Reinigung und Pflege

GEFAHR

STROMSCHLAGGEFAHR!

Vor jedem Reinigungs- oder Pflegeeingriff den Netzstecker aus der Steckdose ziehen. Keine schweren Gegenstände oder Wärmequellen auf die Deckplatte des Gerätes stellen, um eine Verformung der Deckplatte zu vermeiden.

- Mit einem weichen Tuch und etwas Reinigungsmittel das Gehäuse außen abwaschen. Kein Benzin oder andere organische Lösungsmittel zum Reinigen verwenden, um die Oberfläche nicht zu beschädigen.
- Bullauge wird bei hoher Waschtemperatur sehr heiß. Babys und Kinder im Allgemeinen vom Gerät fernhalten.
- Gerät niemals in der Nähe von entflammbar und explosiven Gasen verwenden.
- Ein beschädigtes Netzkabel vom Hersteller oder einem zugelassenen technischen Kundendienst austauschen lassen.

Gehäuse reinigen

Die richtige Pflege des Gerätes kann seine Lebensdauer erhöhen.

1. Gehäuse mit einem weichen Lappen und, wenn nötig, mit etwas milder Spüllauge reinigen und anschließend trockenreiben.
2. Überschüssiges Wasser sofort abwischen.

Trommel reinigen

Sofern aufgrund von Metallteilen Rost im Trommelinnern auftritt, diesen sofort mit chlorfreien Reinigungsmitteln entfernen.

Türdichtungsring reinigen

Nach dem Waschvorgang den Türdichtungsring überprüfen und ggf. Papier und Fremdkörper entfernen.



Waschmittelfächer reinigen

Nach einer gewissen Zeit hinterlassen Reiniger und Weichspüler Rückstände in den Waschmittelfächern.

1. Waschmittelfach herausziehen, bis ein Widerstand zu spüren ist.
2. Um Waschmittelfach herauszunehmen, Riegel des Einsatzes nach unten drücken, siehe Pfeil.
3. Einsatz nach oben anheben und herausnehmen.
4. Alle Kammern des Waschmittelfachs unter fließendem Wasser reinigen.
Waschmittel kann sich auch in der hinteren Öffnung des Waschmittelfachs ansammeln. Nach Bedarf Waschmittelreste mit einer Bürste reinigen.
5. Einsatz einsetzen.
6. Waschmittelfach in das Gerät einsetzen und schließen.

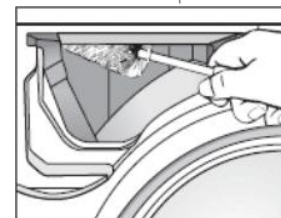
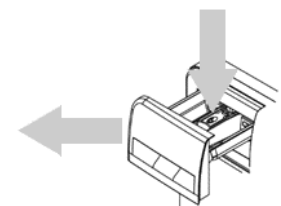

Wasserzulauffilter reinigen

In Wasserzulauffilter sammeln sich typischerweise kleine Partikel wie Kalkablagerungen, Rostpartikel etc. Diese Verunreinigungen können den Wasserfluss behindern und die Effizienz des Gerätes beeinträchtigen. Es empfiehlt sich daher folgende Reinigung halbjährlich/jährlich.

1. Netzstecker ziehen.
2. Wasserzufuhr abdrehen.
3. Wasserschlauch von der Rückseite des Gerätes entfernen.
4. Wasserzulauffilter vorsichtig mit einer Spitzzange herausziehen, siehe Abbildung.
5. Wasserzulauffilter unter laufendem Wasser reinigen.
6. Wasserzulauffilter aufstecken
7. Wasserzulauf einschrauben.
8. Wasserzufuhr aufdrehen.

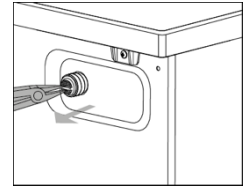

- Wasserzulaufschlauch auf Dichtigkeit prüfen. Es darf kein Wasser heraustropfen.

Flusensieb reinigen

Das Flusensieb dient dazu, Fremdkörper wie Fäden, Münzen, Nadeln, Knöpfe usw. aufzufangen.



- Flusensieb spätestens alle 10 Waschvorgänge reinigen. Ansonsten könnte ein Abflussproblem entstehen.



1. Netzstecker ziehen.
2. Klappe Flusensieb **3)** unten rechts an der Gerätefront öffnen.
3. Abflussschlauch herausziehen und das Wasser in einen bereitgestellten Behälter abfließen lassen.
4. Flusensieb gegen den Uhrzeigersinn herausdrehen.
5. Alle Fremdkörper aus dem Sieb entfernen.
6. Flusensieb einsetzen und im Uhrzeigersinn drehen. Flusensieb muss fest verschlossen sein.
7. Klappe Flusensieb **3)** schließen.



- Flusensieb muss fest verschlossen sein. Es darf kein Wasser austreten.

6 Störungen / Fehler beheben

PROBLEM	URSACHE / BEHEBUNG		
Gerätetür lässt sich nicht öffnen.	<ul style="list-style-type: none"> • Es läuft ein Waschprogramm. • Kleidung ist zwischen Tür und Türdichtung eingeklemmt. 		
Gerät startet nicht.	<ul style="list-style-type: none"> • Liegt ein Stromausfall vor? • Ist das Netzkabel richtig in eine Steckdose gesteckt? • Ist die Maschine eingeschaltet? • Ist die Taste Start/Pause gedrückt? • Ist eine Startzeitverzögerung programmiert? 		
Textilien sind gar nicht bzw. nicht ausreichend geschleudert.	<ul style="list-style-type: none"> • Es ist ein Programm ohne Schleudern bzw. mit reduzierter Schleudergeschwindigkeit programmiert. • Die Schleudersicherung hat eine schlechte Verteilung der Textilien in der Trommel festgestellt: Textilien neu einlegen und einen neuen Schleuderzyklus programmieren. 		
Gerät vibriert und ist zu laut.	<ul style="list-style-type: none"> • Ist der Abflussschlauch höher als 1 m über dem Boden platziert? • Sind die Transportsicherungen ausgebaut? 		
Gerät pumpt das Wasser nicht ab.	<ul style="list-style-type: none"> • Wurde ein Spülstopp programmiert? • Ist der Abflussschlauch eingefroren oder durch Schmutz verstopft? • Ist der Abflussschlauch geknickt oder verformt? • Ist das Ende des Abflussschlauches in Wasser getaucht? • Befindet sich übermäßig viel Schmutz im Flusensieb? 		
Trommel ist blockiert.	<ul style="list-style-type: none"> • Überprüfen, ob ein Wäschestück eingeklemmt ist. 		
Problem	ERROR CODES	Mögliche Ursache	Ursache / Behebung
Wasserzulauf	E01	<ol style="list-style-type: none"> 1. Wasserhahn nicht aufgedreht. 2. Abflussschlauch nicht angeschlossen. 3. Wasserzulaufventil ist beschädigt. 	<ol style="list-style-type: none"> 1. Wasserhahn aufdrehen. 2. Abflussschlauch anschließen. 3. Wasserzulaufschlauch wechseln.
Türschlossalarm	E02	<ol style="list-style-type: none"> 1. Tür ist nicht richtig verschlossen. 2. Kleidung zwischen Tür und Dichtung eingeklemmt. 3. Türverriegelung beschädigt. 	<ol style="list-style-type: none"> 1. Tür ordentlich abschließen. 2. Wäsche in die Trommel geben. 3. Kundendienst kontaktieren.
Maschine entleert sich im Laufe der Zeit	E03	<ol style="list-style-type: none"> 1. Zulaufschlauch gequetscht oder geknickt? 2. Filter der Abflusspumpe blockiert. 3. Rohre des Abwassersystems blockiert. 	<ol style="list-style-type: none"> 1. Abflussschlauch überprüfen. 2. Filter reinigen. 3. Abflusssystem überprüfen und reinigen.
Schleudern	E04	<ol style="list-style-type: none"> 1. Wasserzulaufventil ist beschädigt. 2. Verbindung zwischen Wassersensor und Kabel ist nicht sicher. 3. Wassersensor ist beschädigt. 	<ol style="list-style-type: none"> 1. Wasserzulaufventil wechseln. 2. Verbindung überprüfen und sichergehen, dass sie sicher ist. 3. Wassersensor wechseln.

Motor funktioniert nicht	E05	<ol style="list-style-type: none"> 1. Verbindung zwischen Wassersensor und Kabel ist nicht sicher. 2. Der Motor ist wegen Überhitzung blockiert. 3. Der Motor ist beschädigt. 	<ol style="list-style-type: none"> 1. Verbindung überprüfen und sichergehen, dass sie sicher ist. 2. Prüfen, ob die Maschine überladen ist. Maschine ausschalten and erneut versuchen, wenn der Motor abgekühlt ist. 3. Kundendienst kontaktieren
Es liegt ein Fehler am Heizelement vor.	E06	<ol style="list-style-type: none"> 1. Verbindung zwischen Wassersensor und Kabel ist nicht sicher. 2. Das Heizelement ist defekt. 	Kundendienst kontaktieren
Fehler am Temperatursensor vor.	E07	<ol style="list-style-type: none"> 1. Verbindung zwischen Wassersensor und Kabel ist nicht sicher. 2. Temperatursensor defekt. 	Kundendienst kontaktieren
Spannungs-anomalie	E08	<ol style="list-style-type: none"> 1. Die Netzspannung ist zu hoch oder zu niedrig. 	Abschalten und nach Spannungswiederkehr neu starten.
Ausfall der Kommunikation	E09	<ol style="list-style-type: none"> 1. Die Kommunikationsleitung ist beschädigt. 2. Das Displayl ist beschädigt. 	Kundendienst kontaktieren
Fehler an der Platine mit variabler Frequenz	E10	<ol style="list-style-type: none"> 1. Die Schaltung der Frequenzumwandlungsplatine ist beschädigt. 2. Frequenzumwandlungsplatine ist defekt. 	Kundendienst kontaktieren
Wasserstand hoch	H:L	Hoher Wasserstand	
Hohe Temperatur	H:T	Hohe Temperatur	

7 Ersatzteile / Kundenservice

Folgende Ersatzteile sind beim Kundendienst erhältlich
(Abhängig vom Gerät):

- (1) Motor und Motorkohlen; Kraftübertragung zwischen Motor und Trommel; Pumpen; Stoßdämpfer und Federn; Waschtrommel, Lagerkreuz mit Kugellagern
- (2) einzeln oder als Reparatursatz); Heizkörper und Heizelemente, einschließlich Wärmepumpen
- (3) einzeln oder als Reparatursatz); Rohrleitungen und dazugehörige Ausrüstung, einschließlich aller Schläuche, Ventile, Filter und Aquastopps
- (4) einzeln oder als Reparatursatz); Leiterplatten elektronische Displays; Druckschalter; Thermostate und Sensoren Software und Firmware, einschließlich Reset-Software.
- (5) Tür, Türscharnier und Türdichtungen, sonstige Dichtungen, Türverriegelungsbau-
gruppe und Kunststoffzubehör wie Waschmittelbehälter
Türdichtungen sind 10 Jahre nach dem Inverkehrbringen des letzten Exemplars eines Modells erhältlich.

Um auf die Produktdatenbank zu gelangen, für:

- Reparaturaufträge
- Datenblatt
- Gebrauchsanweisung

den Service QR-Code aus der beigefügten Servicekarte oder vom Typenschild am Gerät scannen.



Servicekarte

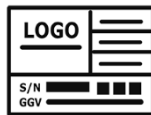

Typenschild

Mehr Informationen zum Service, siehe beigefügte Servicekarte

Kundendienstadresse:

EGS GmbH

Dieselstraße 1

33397 Rietberg / DEUTSCHLAND



- Der Besuch des Kundendiensttechnikers im Falle einer Fehlbedienung oder einer der beschriebenen Störungen ist auch während der Garantiezeit nicht kostenlos.
- Reparaturen an elektrischen Geräten ausschließlich nur von einem hierfür qualifizierten Fachmann ausführen lassen. Eine falsch bzw. nicht fachgerecht durchgeführte Reparatur kann Gefahren für den Benutzer herbeiführen und führt zu einem Verlust des Garantieanspruchs.

8 Entsorgung

Verpackung entsorgen

Die Verpackung sortenrein entsorgen. Pappe und Karton zum Altpapier und Folien in die Wertstoffsammlung geben.



Altgerät entsorgen

(DE)

Altgeräte dürfen nicht in den Hausmüll

Das Symbol der durchgestrichenen Abfalltonne auf Rädern auf dem Produkt oder seiner Verpackung bedeutet, dass das Gerät nicht im Hausmüll entsorgt werden darf, sondern eine separate Entsorgung erfordert. Sie können das Altgerät kostenfrei bei einer geeigneten kommunalen Sammelstelle für Elektro- und Elektronikaltgeräte, z.B. einem Wertstoffhof, abgeben.



Die Adressen erhalten Sie von Ihrer Stadt- bzw. Kommunalverwaltung.

Alternativ können Sie kleine Elektroaltgeräte mit einer Kantenlänge bis zu 25 cm bei Händlern mit einer Verkaufsfläche für Elektro- und Elektronikgeräte von mind. 400 m² oder Lebensmittelhändlern mit einer Gesamtverkaufsfläche von mind. 800 m², die zumindest mehrmals im Jahr Elektro- und Elektronikgeräte anbieten, unentgeltlich zurückgeben.

Größere Altgeräte können beim Neukauf eines Gerätes der gleichen Geräteart, das im Wesentlichen die gleichen Funktionen wie das neue Gerät erfüllt, bei einem entsprechenden Händler kostenfrei zurückgegeben werden. Bezüglich der Modalitäten der Rückgabe eines Altgerätes im Fall der Auslieferung des neuen Gerätes, wenden Sie sich bitte an Ihren Händler.

Bitte Entnehmen Sie – sofern möglich – vor der Entsorgung des Produkts sämtliche Batterien und Akkus sowie alle Lampen, die zerstörungsfrei entnommen werden können.

Wir weisen darauf hin, dass Sie für die Löschung personenbezogener Daten auf dem zu entsorgenden Gerät selbst verantwortlich sind.

Kinder können Gefahren, die im Umgang mit Haushaltsgeräten liegen, oft nicht erkennen. Für die notwendige Aufsicht sorgen und Kinder nicht mit dem Gerät spielen lassen.

Altgeräte entsorgen

(AT)

Das Symbol der durchgestrichenen Abfalltonne auf Rädern auf dem Produkt oder seiner Verpackung bedeutet, dass das Gerät nicht im Hausmüll entsorgt werden darf, sondern eine separate Entsorgung erfordert. Sie können das Altgerät kostenfrei bei einer geeigneten kommunalen Sammelstelle für Elektro- und Elektronikaltgeräte, z.B. einem Wertstoffhof, abgeben. Die Adressen erhalten Sie von Ihrer Stadt- bzw.



Kommunalverwaltung. Alternativ können Sie Elektroaltgeräte beim Kauf eines neuen Gerätes der gleichen Art und mit derselben Funktion bei einem stationären Händler unentgeltlich zurückgeben. Bezüglich der Modalitäten der Rückgabe eines Altgerätes im Fall der Auslieferung des neuen Gerätes, wenden Sie sich bitte an Ihren Händler.

Bitte Entnehmen Sie – sofern möglich – vor der Entsorgung des Produkts sämtliche Batterien und Akkus sowie alle Lampen, die zerstörungsfrei entnommen werden können.

Wir weisen darauf hin, dass Sie für die Löschung personenbezogener Daten auf dem zu entsorgenden Gerät selbst verantwortlich sind.

Das Gerät kann Stoffe enthalten, die bei falscher Entsorgung Umwelt und menschliche Gesundheit gefährden können. Das Materialrecycling hilft, Abfall zu reduzieren und Ressourcen zu schonen. Durch die getrennte Sammlung von Altgeräten und deren Recycling tragen Sie zur Vermeidung negativer Auswirkungen auf die Umwelt und die menschliche Gesundheit bei.

9 Garantiebedingungen

Als Käufer eines Exquisit Gerätes stehen Ihnen die gesetzlichen Gewährleistungen aus dem Kaufvertrag mit Ihrem Händler zu. Die Inanspruchnahme gesetzlicher Gewährleistungsrechte ist unentgeltlich. Die Gewährleistungsrechte werden nicht durch diese Garantie eingeschränkt. Diese Garantie wird Ihnen zusätzlich unter den folgenden Bedingungen eingeräumt.

Leistungsdauer

Die Garantie läuft 24 Monate ab Kaufdatum (Kaufbeleg ist vorzulegen). Während der ersten 12 Monate beseitigt der Kundendienst Mängel am Gerät unentgeltlich. Voraussetzung ist, dass das Gerät ohne besonderen Aufwand für Reparaturen zugänglich ist. In den weiteren 12 Monaten ist der Käufer verpflichtet nachzuweisen, dass der Mangel bereits bei Lieferung bestand.

Bei gewerblicher Nutzung (z.B. in Hotels, Kantinen) oder bei Gemeinschaftsnutzung durch mehrere Haushalte, beträgt die Garantie 12 Monate ab Kaufdatum (Kaufbeleg ist vorzulegen). Während der ersten 6 Monate beseitigt der Kundendienst Mängel am Gerät unentgeltlich. Voraussetzung ist, dass das Gerät ohne besonderen Aufwand für Reparaturen zugänglich ist. In den weiteren 6 Monaten ist der Käufer verpflichtet nachzuweisen, dass der Mangel bereits bei Lieferung bestand.

Durch die Inanspruchnahme der Garantie verlängert sich die Garantie weder für das Gerät noch für die neu eingebauten Teile.

Umfang der Mängelbeseitigung

Innerhalb der genannten Fristen beseitigen wir alle Mängel am Gerät, die nachweisbar auf mangelhafte Ausführung oder Materialfehler zurückzuführen sind. Ausgewechselte Teile gehen in unser Eigentum über.

Ausgeschlossen sind:

Normale Abnutzung, vorsätzliche oder fahrlässige Beschädigung, Schäden, die durch Nichtbeachtung der Gebrauchsanweisung, unsachgemäße Aufstellung, bzw. Installation oder durch Anschluss an falsche Netzspannung entstehen, Schäden aufgrund von chemischer bzw. elektrothermischer Einwirkung oder durch sonstige anormale Umweltbedingungen, Glas-, Lack- oder Emaille Schäden und evtl. Farbunterschiede sowie defekte Glühlampen.

Ebenso sind Mängel am Gerät ausgeschlossen, die aufgrund von Transportschäden zurückzuführen sind. Wir erbringen auch dann keine Leistungen, wenn – ohne unsere besondere, schriftliche Genehmigung – von nicht ermächtigten Personen am Exquisit Gerät Arbeiten vorgenommen oder Teile fremder Herkunft verwendet wurden. Diese Einschränkung gilt nicht für mangelfreie, durch eine qualifizierte Fachkraft mit unseren Originalteilen, durchgeführte Arbeiten zur Anpassung des Gerätes an die technischen Schutzvorschriften eines anderen EU-Landes.

Geltungsbereich

Unsere Garantie gilt für Geräte, die in der Bundesrepublik Deutschland oder Österreich erworben wurden und in Betrieb sind.

- Bei Reklamationen defekter Geräte müssen Absender- und Empfänger Anschrift in der Bundesrepublik Deutschland oder Österreich sein.
- Für Geräte, die in anderen europäischen Ländern erworben und betrieben werden, gelten die Garantiebedingungen des Verkäufers.
- Für Reparaturaufträge außerhalb der Garantiezeit gilt:
- Wird ein Gerät repariert, sind die Reparaturrechnungen sofort fällig und ohne Abzug zu bezahlen.
- Wird ein Gerät überprüft bzw. eine angefangene Reparatur nicht zu Ende geführt, werden Anfahrts- und Arbeitspauschalen berechnet.
- Beratung durch unser Kundenberatungszentrum ist unentgeltlich (s. Kapitel „Kundendienst“).

GGV Handelsgesellschaft mbH & Co. KG, August-Thyssen-Str. 8, D-41564 Kaarst-Holzbütt

10 Safety instructions

For safe and proper use of the appliance, read the instruction manual and other documentation accompanying the product and keep in a safe place for future reference. The manufacturer declines all liability for injury and damage resulting from failure to comply with the information and instructions for installation, operation as well as cleaning and maintenance of the appliance.

Labelling and explanation of warnings

All safety instructions in this instruction manual are marked with a warning symbol.

DANGER

Indicates a hazardous situation which, if not avoided, will lead to very serious injuries or even death!

WARNING

Indicates a hazardous situation which, if not avoided, can lead to very serious injuries or even death!

CAUTION

Indicates a hazardous situation which, if not avoided, can lead to minor or moderate injuries!

ATTENTION

Indicates a situation which, if not avoided, will lead to material damage.

Symbols used

 **ELECTRIC SHOCK HAZARD!**

 **RISK OF SCALDING!**

 **FIRE HAZARD!**

	➤ Information and instructions to be observed.
---	--

- Indicates a list
- ✓ Indicates inspection steps in sequence
- 1. Indicates work steps in sequence
- Describes the response of the appliance to the work step

10.1 Intended use

The appliance is intended for private/household use. The appliance is not suitable for commercial use.

- The appliance is suitable for washing textiles. Every other form of use is not considered an intended use.
- Do not operate the appliance other than as described in this instruction manual otherwise as this would lead to the voiding of warranty claims in the event of faults.
- The appliance is not intended for outdoor use.
- The intended use also implies compliance with the cleaning and maintenance conditions prescribed by the manufacturer. For safety reasons, modifications or alterations to the appliance are not permitted.

Any use outside these areas of application is not in accordance with the intended use and is therefore considered improper use.

10.2 Improper use

The following activities are considered improper use and are therefore prohibited:

- The appliance is not suitable for commercial use.
- Do not connect the appliance to the mains power supply using multiple socket strips.
- Do not route the mains power cable or hoses under voltage.
- Do not kink the mains power cable.
- Set up the appliance so that the mains plug is accessible at all times.
- Do not pull the mains plug out of the plug socket at the cable.
- Never pour solvents into the appliance.
- Do not place flammable products or objects that are wetted with flammable products in or near the appliance.

10.3 Safety for specific groups of people

- This appliance can be used by children above 8 years of age, and by persons with limited physical, sensory or mental aptitude or lack of experience and/or knowledge if they are supervised or have been instructed in the safe use of the appliance and understand the associated hazards.
- Children must not be allowed to play with the appliance. Keep children under 8 years of age away from the appliance or supervise them at all times.

DANGER

RISK OF SUFFOCATION!

Packaging materials (e.g. plastic film, polystyrene) can be dangerous for children. Keep packaging materials out of the reach of children.

WARNING

RISK OF POISONING!

Detergent is corrosive! Keep children away.

10.4 Residual risks

DANGER

ELECTRIC SHOCK HAZARD!

- Never hold the mains plug of the mains cable with damp or wet hands when plugging in or unplugging the appliance.
- In an emergency, pull the mains plug out of the plug socket immediately.
- Remove the mains plug from the plug socket before starting cleaning or service work.
- A damaged power supply cable must be replaced by the supplier, dealer or After Sales Service without delay. If cable or mains plug are damaged, do not use the appliance any longer.
- Do not carry out any work on the appliance other than the cleaning and service work described in this instruction manual.
-

10.5 Safety and warnings

DANGER

ELECTRIC SHOCK HAZARD!

- Never hold the plug of the mains cable with damp or wet hands when plugging in or unplugging the appliance.
- Install and connect the appliance only in accordance with the description in the instruction manual.
- In an emergency, pull the plug out of the plug socket immediately.
- Do not pull the mains plug out of the plug socket at the cable.
- Remove the plug from the plug socket before starting cleaning or service work.
- A damaged mains power cable must be replaced by our After Sales Service without delay.
- If the cable or plug is damaged, do not use the appliance any more.
- Do not carry out any work on the appliance other than the cleaning and service work described in this instruction manual.
- Do not operate any electrical appliances inside the store room that have not been approved by the manufacturer.

10.6 General safety instructions

- Remove the mains plug from the plug socket or switch off the power supply before starting cleaning or service work.
- A damaged power supply cable must be replaced by the supplier, dealer or After Sales Service without delay. If cable or plug are damaged, do not use the appliance any longer.
- Do not carry out any work on the appliance other than the cleaning and service work described in this instruction manual.
- Never leave the appliance switched on unnecessarily.
- Close the water tap when the appliance is not in use.
- Clean the outside of the appliance with a damp cloth, do not use abrasive cleaners.
- The appliance door is equipped with an automatic locking system. The appliance door can only be opened approx. 2-3 minutes after the end of the washing process.
- Never open the door by force or when there is still water in the appliance.
- If necessary, the mains cable can be replaced by the customer service.
- Do not reach into the rotating drum. Risk of injury!

ATTENTION

APPLIANCE DAMAGE

Do not climb on the appliance.

11 Setting up and connecting

Before commissioning, set up and connect the appliance according to the following instructions.

Unpacking the appliance

The packaging materials must be undamaged. Inspect the appliance for transport damage. On no account should a damaged appliance be connected to the mains power supply. In case of damage, contact the supplier.

⚠ WARNING

RISK OF SUFFOCATION!

Packaging station (e.g. plastic film, polystyrene) can be dangerous for children. Keep packaging materials out of the reach of children!

⚠ ATTENTION

APPLIANCE DAMAGE!

There is a risk that the appliance will fall off the base during spinning. When installing on a base provided by the customer (concrete base or brick base). Secure the device with clamping straps.

Removing transport protection

The appliance and some of the interior parts are secured for transport. Remove all adhesive tapes and transport bolts.

1. Loosen the four transport screws¹⁾ with the spanner. Turn the transport screw slightly and then pull it out.
2. Close the screw holes with the caps provided.

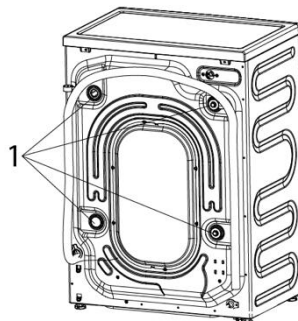

- Transport screws that are not removed cause violent vibrations and noise.
- Keep the transport screws for further transport of the unit.

Location of the unit

1. Place the appliance on a horizontal, solid floor.
2. The appliance must be aligned horizontally.

Placing the appliance on an unsuitable floor could cause strong vibrations, considerable noise and malfunction.

Leave sufficient free space:

- right and left 2 cm
- rear 10 cm

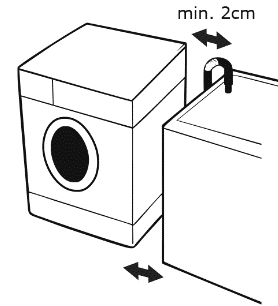

- The appliance must not wobble.
- All adjustable feet must have firm contact with the floor.
- Do not place pieces of wood or similar underneath.

11.1 Align the appliance

It is important to align the appliance, otherwise it will vibrate during spinning and the bearings may wear out prematurely. If the floor is slightly uneven, level the appliance with the front feet.

Adjust the feet so that the appliance is balanced and stable on the floor.

1. Loosen the lock nut of the first stand with the supplied assembly spanner.
2. Adjust the height (see illustration).
3. Check the horizontal position.
4. Adjust the second stand.
5. Tighten the lock nuts with the assembly spanner.

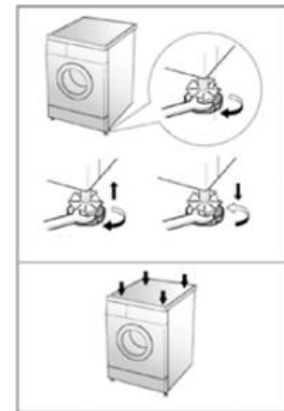

11.2 Water inlet and outlet

Connect the water inlet hose to the back of the appliance.

- Water inlet: Cold water only
- Faucet: 3/4" hose screw connection

There are two seals in the connections of both pipe ends to prevent water from escaping.

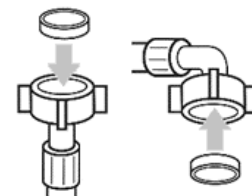
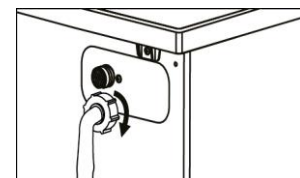

Connection diagram - cold water connection

The connection to the water tap is made with the hose supplied by the manufacturer. Connect the bent end to the back of the unit and the straight part to the water tap.

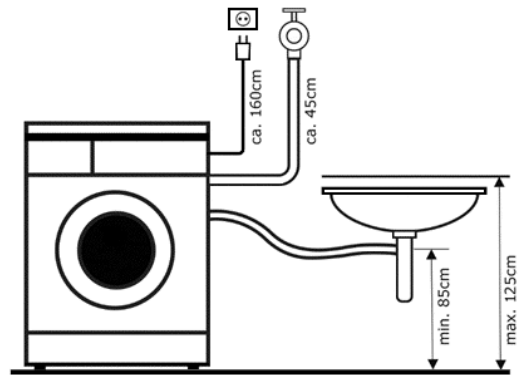

Use of a manifold

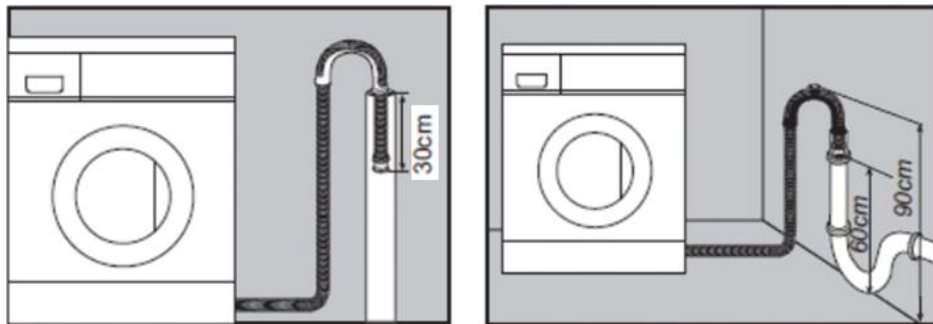

Place the drain hose in position with the elbow.

- Mount the manifold approx. 80 - 100 cm above the floor.
- Ensure that the hose cannot fall on the floor and that the escaping water drains off safely.

To prevent water leakage:

Fit both union nuts with a seal each and tighten well.

(Seal may already be fitted, please check)

Electrical connection

Have all electrical connections made by a specialist and in compliance with the manufacturer's instructions and local safety regulations.

- For information on voltage, power consumption and fuse protection, see technical data.
- Connection may only be made via a properly installed and earthed protective contact socket.
- Earthing is required by law.
- The manufacturer declines all responsibility for any damage to persons, pets or property resulting from failure to comply with the above instructions.
- Do not use multiple socket strips or power extension cables.
- Access to the mains plug must be guaranteed at all times after installation or it must be possible to achieve mains disconnection via a two-pole switch.
- Do not operate the appliance if it has been damaged during transport. In this case, notify the customer service.
- Have the mains cable replaced only by the customer service.
- Use the appliance only in the household and for the specified purpose.
- To turn on the appliance, plug the power cord into the socket.

12 Putting into operation

This chapter explains the individual steps for commissioning the appliance.

First wash

To remove the factory dirt and grease residues from the drum and to avoid soiling the textiles, start a wash cycle with a little detergent, without textiles.









Washing symbols

The textile care symbols commonly used in Europe today were developed by the International Organisation for Textile Care Labels HGINETEXH.

Groupement International d'Etiquetage pour l'Entretien des Textiles) based in Paris in 1975. They are laid down in an ISO standard.

ISO 3758) from 1991 and the Euro standard EN 23758 from 1994. This norm applies to all European countries





EU) and also applies in Switzerland and Israel.

WASH	
	Machine wash. The digit indicates the highest possible washing temperature.
	Machine wash. The bar under the container means gentle spin.
	Machine wash. Interrupted bar sometimes also double bars): Particularly gentle washing - only delicate cycle or wool cycle at 30 degrees, other temperatures accordingly).
	Hand wash. cold or lukewarm, max. 40 °C, better 30 °C)
	Cold wash No symbol according to ISO 3758; however, it is often used)
	Do not wash Do not wash (this usually means: clean) - sometimes the St. Andrew's cross is replaced by an x or xx.
	No hand wash
	Do not wring, this symbol is not common in Europe, but is mainly used in Japan.





* The term *detergent* is used throughout the text to refer to the washing machine detergent.

BLEACHING







Bleaching with chlorine is no longer common. If bleaching is explicitly prohibited, stain salts and bleaching stain removers should also be used with caution.

	Bleaching allowed
	Chlorine bleach possible
	Chlorine bleach not possible
	Bleaching with chlorine is no longer common.)





IRON

	Iron hot - maximum temperature: 200°C
	Iron warm - maximum temperature: 150°C
	Iron lukewarm - maximum temperature: 110°C
	Do not iron

DRY CLEANING

	Gentle cleaning Gentle cleaning (two bars: extremely gentle cleaning)
	Cleaning with all common solvents (obsolete, no longer permitted)
	Cleaning with hydrocarbon solvent
	Cleaning with perchloroethylene
	Professional wet cleaning
	No dry cleaning

DRY TEXTILES

	Drum drying possible
	Drum drying at high temperatures
	Drum drying at low temperature
	Do not tumble dry

Prepare textiles

- Close zips, press studs and hooks so that they do not get caught in other textiles.
- Remove needles, buckles and other hard objects so that they do not scratch the interior of the unit.
- Empty pockets, roll down cuffs and turn synthetic fabrics inside out to avoid linting.
- Tie down ribbons and sashes so they don't get tangled.
- Pre-treat stains.
- Separate heavily soiled textiles from lightly soiled ones.
- Separate dark and light colours as well as colour-fast and non-colour-fast textiles.

Load washing drum

- Place textiles loosely in the appliance to achieve the best possible cleaning result.
- Load the appliance correctly and select the appropriate setting for the amount of laundry.
- Overloading and a setting for the laundry quantity that is too low can:
 - reduce the washing result,
 - promote the formation of creases,
 - produce an excessive amount of lint.
- Mix large and small textiles in each load. Distribute everything evenly to maintain balance in the appliance. An uneven load may cause the appliance to vibrate when spinning.
- Shorten the washing time, use a setting for a small amount of laundry. For a load with only a few small textiles, a shorter washing time is sufficient.
- Never put textiles in an appliance that has been splashed with petrol. Wait until the flammable solvents have evaporated, otherwise this may damage the appliance.

Detergent compartment

Use the three detergent compartments as follows:

- 1) Detergent for main wash cycle
- 2) Cleaner for pre-wash
- 3) Fabric softener

It is important to use the right amount of detergent depending on the type of laundry. This depends on the following factors:

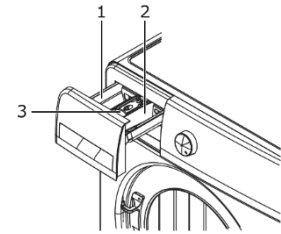

Water Hardness

What is the PH value of the water in your region (possibly ask the waterworks)? Follow the dosage recommendation on the detergent pack.

Pollution level

For heavily soiled textiles use more detergent.

Laundry quantity

The smaller the amount of washing, the smaller the amount of detergent should be.



- Do not use detergents that contain chlorine and sulphur.
- Follow the dosage recommendation on the detergent pack.
- Underdosing can lead to grey textiles.
- Add liquid softener to the softener compartment.
- Do not exceed the maximum level line. Overfilling can cause the fabric softener to be dispensed too early and stains to appear on the garments.
- Do not open the detergent compartment while the water is running.

13 Daily use

This chapter explains how to operate the appliance so that you can use all functions and programmes effectively.

13.1 Programme selection

Select the appropriate programme according to the type, quantity and degree of soiling of the laundry to be washed:

(See chapter Getting to know your appliance):

TEMPERATURE	POLLUTION LEVEL
90°C	Heavily soiled boil wash white, cotton or linen (e.g. cloths, bed linen, aprons)
60°C	Moderately soiled coloured laundry, synthetics (e.g. pyjamas) Lightly soiled boil wash (e.g. underwear)
40 °C, 30 °C, Cold	Lightly to normally soiled coloureds, synthetics, wool. It is recommended to wash wool cold or at 30 °C.



- Turn on the water connection before starting the appliance.
- While the washing programme is active, there is no possibility to select an additional function.

Start programme

1. Place textiles in the drum.
2. Close the door.
3. Add detergent to the main wash chamber.
4. Select the washing programme with the *PROGRAMME SELECTOR* (2)
5. To start the washing programme, press *START/PAUSE* (e).
 - The remaining wash time is displayed on the screen.
 - After the programme has elapsed, a signal sounds.

Start time delay

Select this function to start the washing programme at a later time.

Activate

1. Select the washing programme with the Programme *SELECTOR* (2).
2. Press the *START TIME DELAY* button (d). Press 1x = 1 h; start time delay adjustable up to 24 h.
3. Press the *START/PAUSE* (e) key.
 - Washing programme with start time delay is activated.

Cancel start time delay

To cancel the start time delay, switch the appliance off and on again.



- When the start time delay is activated, the drum can be accessed during the phase before the start of the wash cycle.

Child lock

Set child lock to prevent children from using the appliance or reprogramming settings.

Activate/deactivate

1. When the appliance has started a washing programme, press the *SPIN SPEED* button (a) and the *TEMP* button (b) for at least 3 sec.
→ The childproof lock indicator on the display lights up.
→ All buttons except the on/off function of the *PROGRAMME SELECTOR* (2) are locked.
2. To cancel the childproof lock, press the *SPIN SPEED* (a) and *TEMP* (a) buttons simultaneously for at least 3 seconds.

Drum cleaning

Drum cleaning is a special wash cycle for cleaning the inside of the machine. This wash cycle uses a higher water level and spin speed. Carry out this wash cycle regularly.

1. Start wash cycle.
2. Empty the drum.
3. Open the detergent compartment and add descaler in the main detergent compartment.
4. Select *DRUM CLEANING* program using the *PROGRAM SELECTOR* (2).
5. Press the *START/PAUSE* (e) key.



- Do not add extra detergent to the detergent drawer. This could cause the unit to overflow.

Saving energy and water

Observance of the following instructions has a positive influence on energy and water consumption and the service life of the appliance. Customer service calls can also be avoided.

- Observe the loading instructions (see programme table)
- Remove foreign material before loading, e.g. Empty pockets, as these can make cleaning more difficult and
- (partially) clog filters. Foreign bodies can enter the water-bearing system, especially if filters are not inserted correctly or if the system is operated without filters. Improper use can lead to customer service work that is subject to a charge.
- Select a suitable programme depending on the clothes and soiling. Observe information on energy and water consumption, duration and temperatures.
- Correctly dose the detergent and check the water softener setting.
- Follow the cleaning and care instructions. (see chapter 6 "Cleaning and maintenance")
- The most efficient programme in terms of energy and water consumption is usually the one with a longer run time and lower temperature.

14 Cleaning and maintenance

DANGER

ELECTRIC SHOCK HAZARD!

Remove the mains plug from the plug socket before starting cleaning or service work. Do not place heavy objects or heat sources on the top plate of the appliance to avoid deformation of the top plate.

- Wash the outside of the housing with a soft cloth and a little detergent. Do not use petrol or other organic solvents for cleaning so as not to damage the surface.
- Porthole gets very hot at high washing temperature. Keep babies and children in general away from the appliance.
- Do not use the appliance near flammable or explosive gases.
- Have a damaged mains cable replaced by the manufacturer or an approved technical service centre.

Clean housing

Proper care of the appliance can increase its lifespan.

1. Clean the housing with a soft cloth and, if necessary, with a little mild detergent solution and then rub dry.
2. Wipe away excess water immediately.

Clean drum

If rust appears inside the drum due to metal parts, remove it immediately with chlorine-free cleaning agents.

Clean the door sealing ring

After washing, check the door seal ring and remove paper and foreign objects if necessary.



Clean detergent compartments

After a certain time, detergent and fabric softener leave residues in the detergent compartments.

1. Pull out the detergent compartment until resistance is felt.
2. To do this, press the latch of the insert downwards, see arrow.
3. Push up and remove the inset.
4. Clean all chambers of the detergent compartment under running water.
Detergent can also accumulate in the rear opening of the detergent compartment. Clean off detergent residues with a brush as needed.
5. Place the insert.
6. Insert the detergent compartment into the appliance and close it.

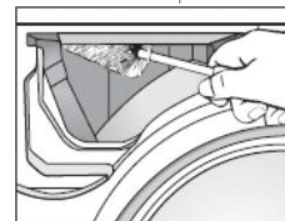
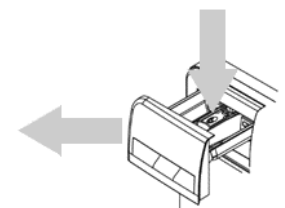

Cleaning the water inlet filter

Small particles such as limescale deposits, rust particles etc. typically collect in water inlet filters. These particles can obstruct the water flow and impair the efficiency of the appliance. The following cleaning is therefore recommended every six months/year.

1. Pull out the mains plug.
2. Switch off the water supply.
3. Unscrew the water inlet from the back of the unit.
4. Carefully pull out the water inlet filter using needle-nose pliers, see illustration.
5. Clean the water inlet strainer under running water.
6. Attach the water inlet filter
7. Screw the water inlet in.
8. Switch on the water supply.

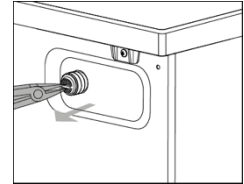

- Check the water inlet hose for leaks. There must be no water leakage.

Clean the lint filter

The lint filter is used to catch foreign objects such as threads, coins, needles, buttons, etc.



- Clean the lint filter at least every 10 washes. Otherwise a drainage problem could arise.



1. Pull out the mains plug.
2. Open the flap Fluff filter **3)** at the bottom right of the front of the unit.
3. Pull out the drain hose and let the water drain into a container provided.
4. Unscrew the lint filter counterclockwise.
5. Remove all foreign bodies from the strainer.
6. Insert the lint filter and turn it clockwise. The lint filter must be tightly closed.
7. Close the flap Fluff filter **3)**



- The lint filter must be tightly closed. There must be no water leakage.

15 Troubleshooting

PROBLEM	CAUSE/REMEDY		
The appliance door cannot be opened.	<ul style="list-style-type: none"> • A washing programme is running. • Clothes are caught between the door and the door seal. 		
Appliance does not start.	<ul style="list-style-type: none"> • Is there a power failure? • Is the mains cable correctly plugged into a socket? • Is the machine switched on? • Is the Start/Pause button pressed? • Is a start time delay programmed? 		
Textiles are not spun at all or not spun sufficiently.	<ul style="list-style-type: none"> • A programme without spinning or with reduced spinning speed is programmed. • The spin safety device has detected poor distribution of textiles in the drum: Re-load textiles and programme a new spin cycle. 		
Appliance vibrates and is too loud.	<ul style="list-style-type: none"> • Is the drain hose placed higher than 1 m above the floor? • Have the transport locks been removed? 		
Appliance does not pump out the water.	<ul style="list-style-type: none"> • Has a flush stop been programmed? • Is the drain hose frozen or blocked by dirt? • Is the drain hose kinked or deformed? • Is the end of the drain hose immersed in water? • Is there excessive dirt in the lint filter? 		
Drum is blocked.	<ul style="list-style-type: none"> • Check if a piece of laundry is trapped. 		
Problem	ERROR CODES	Possible cause	Cause/Remedy
Water inlet	E01	<ol style="list-style-type: none"> 1. Water tap not turned on. 2. Drain hose not connected. 3. Water inlet valve is damaged. 	<ol style="list-style-type: none"> 1. Turn on the water tap. 2. Connect the drain hose. 3. Change the water inlet hose.
Door lock alarm	E02	<ol style="list-style-type: none"> 1. Appliance door does not close properly. 2. Clothes are caught between the door and the door seal. 3. Door lock damaged. 	<ol style="list-style-type: none"> 1. Lock the door properly. 2. Place textiles in the drum. 3. Contact After Sales Service.
Machine empties over time	E03	<ol style="list-style-type: none"> 1. Inlet hose crushed or kinked? 2. Drain pump filter blocked. 3. Pipes of the waste water system blocked. 	<ol style="list-style-type: none"> 1. Check the drain hose. 2. Cleaning the filter 3. Check and clean the drainage system.
Spin	E04	<ol style="list-style-type: none"> 1. Water inlet valve is damaged. 2. Connection between water sensor and cable is not secure. 3. Water sensor is damaged. 	<ol style="list-style-type: none"> 1. Change the water inlet valve. 2. Check the connection and make sure it is secure. 3. Change the water sensor.
Motor does not work	E05	<ol style="list-style-type: none"> 1. Connection between water sensor and cable is not secure. 2. The motor is blocked due to overheating. 3. The motor is defective. 	<ol style="list-style-type: none"> 1. Check the connection and make sure it is secure. 2. Check if the machine is overloaded. Switch off the machine and try again

Troubleshooting

			when the motor has cooled down. 3. Contact After Sales Service.
There is a fault with the heating element.	E06	1. Connection between water sensor and cable is not secure. 2. Heating element is defective.	Contact After Sales Service.
Error at the temperature sensor.	E07	1. Connection between water sensor and cable is not secure. 2. Temperature sensor defective	Contact After Sales Service.
Voltage anomaly	E08	1. The mains voltage is too high or too low.	Switch off and restart after voltage recovery.
Communication failure	E09	1. The communication line is damaged. 2. The display is damaged.	Contact After Sales Service.
Fault on the circuit board with variable frequency	E10	1. The circuit of the frequency conversion board is damaged. 2. Frequency conversion board is defective.	Contact After Sales Service.
Water level high	H:L	High water level	
Temperature too high	H:T	Temperature too high	

16 Spare parts/After Sales Service

The following spare parts are available from After Sales Service
Depending on the appliance):

- (6) Motor and motor brushes; power transmission between motor and drum; pumps; shock absorbers and springs; washing drum, bearing cross with ball bearings,
- (7) individually or as a repair kit;
Radiators and heating elements, including heat pumps,
- (8) individually or as a repair kit; pipework and associated equipment, including all hoses, valves, filters and aquastops
- (9) individually or as a repair kit); printed circuit boards
electronic displays; pressure switches; thermostats and sensors
Software and firmware, including reset software.
- (10) Door, door hinge and door seals, other seals, door lock assembly and plastic accessories such as detergent containers
Door seals are available 10 years after the last model was placed on the market.

To access the product database for:

- Repair orders
- Data fiche
- Instruction Manual

Scan the service QR code from the enclosed service card or from the type plate on the appliance.



Service card

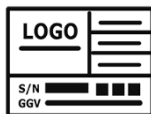

Type plate

For more information about service, see enclosed service card

Customer service address:

EGS GmbH

Dieselstraße 1

33397 Rietberg / GERMANY



- A visit by an After Sales Service technician is not free of charge even during the warranty period in the event of incorrect operation or one of the faults described above.
- Have repairs to electrical appliances carried out only by a qualified electrician. An incorrectly performed repair can pose dangers for the user and lead to a voiding of warranty claims.

17 Disposal

Disposing of packaging materials

Sort the packaging materials before disposal. Paper and cardboard with the waste paper and plastic film in the recycled materials bin.



Disposal of old appliances

(DE)

Old appliances must not be disposed of with household waste

The symbol of the crossed-out wheeled bin on the product or its packaging means that the appliance must not be disposed of with household waste but requires separate disposal. You can return the old appliance free of charge to a suitable municipal collection point for old electrical and electronic equipment, e.g. a recycling centre.



You can obtain the addresses from your city administration or local government.

Alternatively, you can return old electrical appliances with an edge length of up to 25 cm free of charge to retailers with a sales area for electrical and electronic appliances of at least 400 m² or food retailers with a total sales area of at least 800 m² who offer electrical and electronic appliances at least several times a year.

Larger old appliances can be returned free of charge to an appropriate retailer when purchasing a new appliance of the same type that performs essentially the same functions as the new appliance. Please contact your dealer regarding the modalities of returning an old appliance when delivering the new appliance.

Please remove - if possible - all (rechargeable) batteries as well as all lamps that can be removed without destroying them before disposing of the product.

Please note that you are responsible for deleting personal data from the appliance to be disposed of.

Children can often not recognise the hazards associated with household appliances. Ensure the necessary supervision and do not let children play with the appliance.

Disposal of old appliances

(AT)

The symbol of the crossed-out wheeled bin on the product or its packaging materials means that the appliance must not be disposed of with household waste but requires separate disposal. You can return the old appliance free of charge to a suitable municipal collection point for old electrical and electronic equipment, e.g. a recycling centre. You can obtain the addresses from your city administration or local



government. Alternatively, you can return old electrical appliances free of charge when you buy a new appliance of the same type and with the same function from an offline retailer. Please contact your dealer regarding the modalities of returning an old appliance when delivering the new appliance.

Please remove - if possible - all (rechargeable) batteries as well as all lamps that can be removed without destroying them before disposing of the product.

Please note that you are responsible for deleting personal data from the appliance to be disposed of.

The appliance may contain substances that can endanger the environment and human health if disposed of incorrectly. Material recycling helps to reduce waste and conserve resources. By collecting old appliances separately and recycling them, you help prevent negative impacts on the environment and human health.

18 Warranty terms

As the buyer of an Exquisit appliance, you are entitled to the statutory warranties arising from the purchase contract with your dealer. The utilisation of statutory warranty rights is free of charge. Warranty rights are not limited by this warranty. This warranty is additionally granted to you under the following conditions.

Warranty period

The warranty period is 24 months from the date of purchase (proof of purchase must be presented). During the first 12 months, After Sales Service will fix defects in the appliance free of charge. This is on condition that the appliance is accessible for repairs without any great effort. During the following 12 months, the buyer is obliged to prove that the defect already existed at the time of delivery.

In the case of commercial use (e.g. in hotels, canteens) or joint use by several households, the warranty period is 12 months from the date of purchase (proof of purchase must be presented). During the first 6 months, After Sales Service will fix defects in the appliance free of charge. This is on condition that the appliance is accessible for repairs without any great effort. During the following 6 months, the buyer is obliged to prove that the defect already existed at the time of delivery.

The claim under warranty does not prolong the warranty period for either the appliance or for newly installed parts.

Scope of the defect remedy

Within the periods indicated, we will remedy all defects in the appliance that are demonstrably attributable to poor workmanship or material flaws. Replaced parts become our property.

The warranty does not cover:

Normal wear and tear, intentional or negligent damage, damage caused by non-compliance with the operating instructions, improper set-up or installation or by connection to incorrect mains voltage, damage due to chemical or electrothermal effects or due to other abnormal environmental conditions, glass, paint or enamel damage and possible colour differences as well as defective lamps.

Defects in the appliance resulting from transport damage are also not covered. We will also not provide any services if - without our special, written approval - work has been carried out on the Exquisit appliance by unauthorised persons or if parts of third-party origin have been used. This limitation shall not apply to faultless work carried out by a qualified person using our original parts to adapt the appliance to the technical safety regulations of another EU member state.

Scope

Our warranty applies to appliances purchased and in operation in the Federal Republic of Germany or Austria.

- In the case of complaints about defective appliances, the sender's and recipient's addresses must be in the Federal Republic of Germany or Austria.
- For appliances purchased and operated in other European countries, the warranty conditions of the seller apply.
- For repairs outside the warranty period:
- If an appliance is repaired, the repair invoices are payable immediately without deduction.
- If an appliance is inspected or a started repair is not completed, flat-rate travelling expenses and labour costs will be invoiced.
- Advice from our After Sales Service centre is free of charge (see chapter "After Sales Service").

exQUISIT

GGV HANDELSGES. MBH & CO. KG
AUGUST-THYSSEN-STR. 8
D-41564 KAARST
GERMANY

WA6312-371A_BDA_DE_EN_E1-0-2025-05-J.docx

www.exquisit.de