



Scannen Sie den QR-Code, um die online-Anleitung zu öffnen.



BEDIENUNGSANLEITUNG

TROCKNER



Bitte lesen Sie diese Anleitung vor der Montage aufmerksam durch. Auf diese Weise wird die Montage erleichtert und der korrekte und sichere Anschluss des Haushaltsgeräts wird gewährleistet. Bewahren Sie diese Anleitung zum schnellen Nachschlagen in der Nähe des Haushaltsgeräts auf.

DEUTSCH

RT80V9* / V3R08T / RT90V9*



MFL71887444
Rev.06_040825

www.lg.com

Copyright © 2022-2025 LG Electronics. Alle Rechte vorbehalten

INHALT

Diese Bedienungsanleitung kann Abbildungen oder Inhalte enthalten, die sich von Ihrem Modell unterscheiden.

Änderungen an dieser Bedienungsanleitung durch den Hersteller bleiben vorbehalten.

FÜRSORGE FÜR DIE UMWELT

Tipps zu Umwelt und Wirtschaftlichkeit	5
Energieverbrauch.....	5
Entsorgung Ihrer Altgeräte.....	6
Entsorgung des Verpackungsmaterials	7
Dieser Trockner enthält Kältemittelgase	7

SICHERHEITSANWEISUNGEN

LESEN SIE ALLE ANWEISUNGEN VOR DEM GEBRAUCH	8
Sicherheitshinweise	8
WARNUNG	9
Technische Sicherheit.....	9
Maximale Kapazität.....	11
Installation	11
Betrieb	13
Wartung.....	14
Entsorgung	14

BETRIEB

Bedienfeld	15
Funktionen des Bedienfelds	15
Zeit- und Statusanzeige.....	16
Grundlegender Betrieb.....	18
Trocknung der Kleidung.....	18
Vorbereitung der Wäsche	21
Sortieren der Kleidung	21
Überprüfen der Pflegeetiketten der Wäsche	21
Überprüfen der Wäsche vor dem Beladen	22
Programmtabelle	24
Programmleitfaden für das Sensor-Trocknen.....	24
Programmleitfaden für das Zeitwahl-Trocknen	27
Verbrauchsangaben	28
Zusätzliche Option	31

Zusatzoptionen und -funktionen	32
Zeitverzögerung	32
Anti-Falten	32
Trocknungsgrad	32
Ton An/Aus.....	33
Trocknungsmodus	33
Trommelbeleuchtung.....	33
Mehr Zeit / Weniger Zeit	33
Kindersicherung	33
Trocknerablage	34

INTELLIGENTE FUNKTIONEN

LG ThinQ-App	36
Die Funktionen der LG ThinQ-Anwendung.....	36
Installation der LG ThinQ App und Anschluss eines LG Geräts	37
Aktivieren der Netzwerkverbindung.....	38
Verwendung des Geräts von einem anderen Standort aus	38
Deaktivieren der Netzwerkverbindung.....	39
Spezifikationen der Funkgeräte	40
Auswirkung der Netzaktivierung auf die Leistungsaufnahme.....	40
Konformitätserklärung.....	40
Smart Diagnosis	41
Die Verwendung von LG ThinQ zum Diagnostizieren von Problemen	41
Die Verwendung der akustischen Diagnose zum Diagnostizieren von Problemen.....	41

WARTUNG

Reinigung nach jedem Trocknungszyklus	43
Reinigung des Flusenfilters.....	43
Leeren des Wasserbehälters	45
Belüftung im Inneren der Trommel	46
Regelmäßige Reinigung des Geräts.....	48
Abwischen des Feuchtigkeitssensors	48
Reinigung des Einlassgitters für kalte Luft	48
Restliches Kondenswasser ablassen	48
Verwendung der Trommelreinigungsfunktion	49
Verwenden der Kondensator-Reinigungsfunktion.....	50

FEHLERBEHEBUNG

Bevor Sie sich an den Kundendienst wenden	52
Fehlermeldungen.....	52

Betrieb	53
Leistung	54
Gerüche	59
WLAN	60
Kundenbetreuung und Hilfe.....	60

AUFSTELLEN

Anforderungen an den Aufstellungsort	62
Standort.....	62
Belüftung.....	63
Umgebungstemperatur	63
Elektrischer Anschluss	63
Ausrichten des Geräts	64
Überprüfung der Ausrichtung.....	64
Einstellen und Ausrichten des Geräts.....	64
Änderung des Türanschlags.....	64
Anweisungen für das Stapeln	67
Aufbau-Kit	67
Installation	67
Anschluss des optionalen Ablaufschlauchs	69

ANHANG

Bezeichnungen von Teilen und Zubehör	70
Frontansicht.....	70
Verfügbares Zubehör	71
Technische Angaben	72
Prüfung in Übereinstimmung mit EN 61121 und der Richtlinie 2023/2533...	72
Spezifikationen	72
Zusätzliche Informationen.....	74
Informationen zur LED-Beleuchtung.....	74
Information: Hinweis bezüglich Open-Source-Software.....	74

Energieverbrauch

- Das Gerät funktioniert am besten bei einer Raumtemperatur von 23 °C.
- Bei hoher Umgebungstemperatur und in einem kleinen Raum können sowohl die Trocknungszeit als auch der Energieverbrauch steigen.
- Eine gleichmäßige Beladung der Wäsche bis zu der vom Hersteller für die jeweiligen Programme angegebenen Kapazität trägt zur Energieeinsparung bei.
- Laden Sie keine nassen Kleidungsstücke in das Gerät. Dies führt zu einer Erhöhung der Trocknungszeit und des Energieverbrauchs. Stellen Sie sicher, dass die Wäsche vor dem Laden gründlich geschleudert wurde.
- Wenn die Wäsche während des Waschens nicht mit hoher Geschwindigkeit geschleudert wurde, erhöhen sich der Energieverbrauch und die Trocknungszeiten. Große Bettlaken oder Steppdecken trocknen aufgrund ungleichmäßiger Luftzirkulation möglicherweise nicht gleichmäßig, wenn sie sich zusammenrollen. Sie müssen möglicherweise nach der Hälfte des Trocknungszyklus entnommen und erneut in das Gerät geladen werden, um eine richtige Trocknung zu gewährleisten.
- Öffnen Sie die Tür und kontrollieren Sie, ob der Flusenfilter sauber ist. Wenn sich Flusen im Filter, befinden entfernen Sie diese. Ansonsten dauert die Trocknungszeiten länger als gewöhnlich.

Tipps zu Umwelt und Wirtschaftlichkeit

Entsorgung Ihrer Altgeräte



- Das durchgestrichene Symbol eines fahrbaren Abfallbehälters weist darauf hin, dass Elektro- und Elektronik-Produkte (WEEE) getrennt vom Hausmüll entsorgt werden müssen. Bitte entsorgen Sie Altgeräte getrennt von anderem Abfall und bringen Sie diese zu einer ausgewiesenen Sammelstelle für das Recycling von elektrischen und elektronischen Geräten. Falls die Geräte Batterien oder Lampen enthalten, die vom Endverbraucher ohne Beschädigung leicht entnommen werden können, trennen Sie diese bitte vor der Entsorgung von den Hauptgeräten, es sei denn, Sie möchten, dass die alten Geräte wiederverwendet werden (alte Batterien und Lampen werden getrennt gesammelt). Bitte beachten Sie auch, dass Sie persönlich dafür verantwortlich sind, personenbezogene Daten auf dem Gerät zu löschen, bevor Sie Ihre Geräte entsorgen.
- Alte elektrische Produkte können gefährliche Substanzen enthalten, die eine korrekte Entsorgung dieser Altgeräte erforderlich machen, um schädliche Auswirkungen auf die Umwelt und die menschliche Gesundheit zu vermeiden. Ihre ausgedienten Geräte können wiederverwendbare Teile enthalten, mit denen möglicherweise andere Produkte repariert werden können, aber auch sonstige wertvolle Materialien enthalten, die zur Schonung knapper Ressourcen recycelt werden können.
- Sie können Ihr Gerät entweder in den Laden zurückbringen, in dem Sie das Produkt ursprünglich erworben haben oder Sie kontaktieren Ihre Gemeindeabfallstelle für Informationen über die nächstgelegene autorisierte WEEE Sammelstelle. Bitte beachten Sie, dass einige^{*1}Vertreiber verpflichtet sind :
 - bei der Abgabe eines neuen Elektro- oder Elektronikgerätes an einen Endnutzer ein Altgerät des Endnutzers der gleichen Geräteart unentgeltlich zurückzunehmen, und

Tipps zu Umwelt und Wirtschaftlichkeit

- Altgeräte, die in keiner äußeren Abmessung größer als 25 Zentimeter sind, im Einzelhandelsgeschäft oder in unmittelbarer Nähe hierzu unentgeltlich zurückzunehmen;

Wenn Offline oder Online Händler Neugeräte an Privathaushalte liefern, sind sie verpflichtet, Altgeräte direkt bei diesen abzuholen oder Rückgabemöglichkeiten in zumutbarer Entfernung anzubieten. Daher empfehlen wir Ihnen sich für weitere Informationen an Ihren Händler zu wenden.

- LG Electronic Deutschland GmbH ist ordnungsgemäß als Hersteller in Deutschland registriert. Damit trägt LG deutschlandweit zur Sammlung von Elektro- und Elektronik-Altgeräten bei, die Sie in kommunalen Getrenntsammlstellen abgeben. Die aktuellsten Informationen finden Sie unter: www.lg.com/global/recycling oder <https://www.lg.com/de/support/altgeraete-rueckgabe>.

*1 Vertreiber mit einer Verkaufsfläche für Elektro- und Elektronikgeräte von mindestens 400 Quadratmetern sowie Vertreiber von Lebensmitteln mit einer Gesamtverkaufsfläche von mindestens 800 Quadratmetern, die Elektro- und Elektronikgeräte anbieten

Entsorgung des Verpackungsmaterials

- Entsorgen Sie die Verpackungsabfälle gemäß den Recyclingsymbolen der Materialarten. Geben Sie die Verpackungsabfälle in entsprechende Behälter, um sie zu recyceln.

Dieser Trockner enthält Kältemittelgase

R290 (GWP: 3): 0,145 kg Hermetisch verschlossen.

LESEN SIE ALLE ANWEISUNGEN VOR DEM GEBRAUCH

Die folgenden Sicherheitsrichtlinien dienen dazu, unvorhergesehene Risiken oder Beschädigungen durch unsicheren oder nicht ordnungsgemäßen Betrieb des Geräts zu vermeiden. Die Richtlinien sind wie unten beschrieben in „WARNUNG“ und „ACHTUNG“ unterteilt.

Sicherheitshinweise



Dieses Symbol wird angezeigt, um auf Punkte und Bedienvorgänge hinzuweisen, die ein Risiko bergen können. Lesen Sie den mit diesem Symbol gekennzeichneten Teil sorgfältig und befolgen Sie die Anweisungen, um Risiken zu vermeiden.



WARNUNG

Damit wird angezeigt, dass die Nichtbeachtung der Anweisung zu ernsthaften Verletzungen oder zum Tod führen kann.



ACHTUNG

Damit wird angezeigt, dass die Nichtbeachtung der Anweisungen zu leichten Verletzungen oder einer Beschädigung des Geräts führen kann.

WARNUNG

Befolgen Sie grundlegende Vorsichtsmaßnahmen, um Explosionen, Brandgefahren, Stromschläge, Verbrühungen oder sonstige Personenschäden zu vermeiden. Dazu gehört Folgendes.

Technische Sicherheit



WARNUNG - Maßnahmen zur Brandverhütung Brandgefahr und brennbare Materialien

- Die Belüftungsöffnungen im Gehäuse des Geräts oder in der Einbau-Struktur müssen frei gehalten werden. Wenn sie nicht frei sind, kann dies zu einem Brand führen.
- Dieses Gerät enthält R290, ein Kältemittel, das umweltfreundlich, aber entflammbar ist. Der Kältemittelkreislauf darf nicht beschädigt werden. Offene Flammen und Zündquellen vom Gerät fernhalten.
- Dieses Haushaltsgerät kann von Kindern ab 8 Jahren benutzt werden sowie von Personen mit eingeschränkten körperlichen, sensorischen oder geistigen Fähigkeiten oder mit mangelnder Erfahrung und Kenntnis, wenn sie bei der Nutzung des Geräts beaufsichtigt werden oder eine Einweisung zur sicheren Nutzung des Geräts und den damit verbundenen Gefahren erhalten haben und diese verstehen. Kinder dürfen mit dem Haushaltsgerät nicht spielen. Die Reinigung und Wartung seitens des Benutzers darf von Kindern nicht ohne Beaufsichtigung vorgenommen werden.
- Kinder unter 3 Jahren sollten von dem Gerät fern gehalten werden, es sei denn, sie werden kontinuierlich beaufsichtigt.
- Keine ungewaschenen Gegenstände in dem Haushaltsgerät trocknen.
- Weichspüler oder ähnliche Mittel sollten entsprechend den Anweisungen für Weichspüler verwendet werden.

WARNUNG

- Alle Gegenstände, wie etwa Feuerzeuge und Streichhölzer, aus den Taschen entfernen.
- Das Haushaltsgerät niemals vor dem Ende des Trocknungszyklus stoppen, außer wenn alle Gegenstände sofort herausgenommen und ausgebreitet werden, so dass die Wärme abgeleitet wird.
- Das Haushaltsgerät darf nicht verwendet werden, wenn für die Reinigung Industriechemikalien eingesetzt wurden.
- Gegenstände, die mit Stoffen wie etwa Speiseöl, Pflanzenöl, Azeton, Alkohol, Benzin, Kerosin, Fleckenentferner, Terpentin, Wachsen und Wachsentsfernern verschmutzt wurden, sollten mit einer extra Menge Waschmittel in heißem Wasser gewaschen werden, bevor sie in dem Haushaltsgerät getrocknet werden.
- Das kondensierte Wasser keinesfalls trinken. Eine Nichtbeachtung kann zu Lebensmittelvergiftungen führen.
- Falls das Netzkabel beschädigt ist, muss es vom Hersteller oder einem Servicemitarbeiter oder einer entsprechend qualifizierten Person ersetzt werden, um jegliches Verletzungsrisiko zu vermeiden.
- Die Flusenfilter müssen regelmäßig gereinigt werden.
- Flusen dürfen sich nicht um das Gerät herum ansammeln.
- Sprühen Sie keinen Trockenreiniger direkt auf das Gerät, und verwenden Sie das Gerät nicht, um Kleidungsstücke zu trocknen, die mit Trockenreiniger behandelt wurden.
- Trocknen Sie keine Kleidungsstücke, die durch ölige Substanzen verunreinigt wurden. Ölige Substanzen (einschließlich Speiseöle), die auf Kleidungsstücke gelangt sind, können selbst nach dem Waschen mit Wasser nicht vollständig entfernt werden.
- Das Gerät darf nicht durch ein externes Schaltelement, wie z. B. einen Timer betrieben, oder an einen Stromkreis angeschlossen werden, der regelmäßig durch ein Versorgungsunternehmen ein- und ausgeschaltet wird.
- Nehmen Sie die Kleidungsstücke sofort aus dem Gerät heraus, wenn der Trockenvorgang abgeschlossen ist oder das Gerät während des Trockenvorgangs ausgeschaltet wurde. Getrocknete

Kleidungsstücke, die unbeaufsichtigt im Gerät verbleiben, können in Brand geraten. Nehmen Sie die Kleidungsstücke nach dem Trockenvorgang sofort aus dem Gerät, und hängen Sie sie anschließend zum Abkühlen auf, oder legen Sie sie ausgebreitet aus.

- Dieses Gerät darf nur im Haushalt verwendet werden.

Maximale Kapazität

- In einigen Programmen beträgt die maximale Kapazität der zu trocknenden Wäsche:

RT80V9* / V3R08T	RT90V9*
8 kg	9 kg

- Die empfohlene maximale Kapazität für jedes Trocknungsprogramme kann unterschiedlich sein. Um gute Trocknungsergebnisse zu erzielen, lesen Sie bitte die **Programmtabelle** im Kapitel **BETRIEB** für weitere Einzelheiten.

Installation

- Achten Sie darauf, dass das Gerät ordnungsgemäß, entsprechend der Aufstelanweisungen, installiert, geerdet und eingestellt wird.
- Versuchen Sie niemals, das Gerät einzuschalten, wenn es beschädigt ist, eine Störung hat, es teilweise zerlegt ist oder fehlende oder kaputte Teile aufweist, einschließlich einem beschädigten Netzkabel oder Stecker.
- Das Gerät darf nur von zwei oder mehr Personen transportiert werden, die das Gerät sicher halten.
- Installieren Sie das Gerät nicht an einer Stelle, an der Dampf oder Staub entsteht. Installieren Sie das Gerät nicht in einem Bereich unter freiem Himmel oder einem Bereich, an dem es Witterungseinflüssen, wie direkter Sonneneinstrahlung, Wind, Regen oder Temperaturen unterhalb des Gefrierpunktes, ausgesetzt ist.

WARNUNG

- Ziehen Sie den Ablaufschlauch fest an, damit sich dieser nicht lösen kann.
- Wenn das Einspeisekabel für Strom beschädigt oder die Steckdose locker ist, verwenden Sie das Stromkabel nicht und nehmen Kontakt mit dem Kundendienst auf.
- Schließen Sie das Gerät nicht an eine Steckdosenleiste, ein Verlängerungskabel oder einen Adapter an.
- Gegenstände wie etwa Schaumgummi (Latexschaum), Duschhauben, wasserdichte Textilien, Artikel und Kleidung mit gummierter Innenseite oder Kissen, die mit Schaumgummi gefüllt sind, sollten in dem Haushaltsgerät nicht getrocknet werden.
- Dieses Gerät darf nicht hinter einer verschließbaren Tür, einer Schiebetür oder einer Tür, deren Scharnier sich auf der entgegengesetzten Seite des Geräts befindet, so aufgestellt werden, dass dadurch die Tür des Geräts nicht vollständig geöffnet werden kann.
- Dieses Haushaltsgerät muss geerdet werden. Bei einer Störung oder einem Ausfall wird durch die Erdung das Risiko eines Stromschlags gesenkt, da dem elektrischen Strom der Weg des geringsten Widerstands ermöglicht wird.
- Dieses Gerät ist mit einem Stromeinspeisungskabel ausgerüstet, das über einen Geräte-Erdungsleiter und einen Erdungs-Netzstecker verfügt. Der Netzstecker muss in eine geeignete Steckdose gesteckt werden, die mit allen gemäß der lokalen Vorschriften und Anordnungen vorgeschriebenen Ausrüstungen versehen ist.
- Ein falscher Anschluss der Geräte-Erdungsleitung kann zu einem Stromschlag führen. Falls Sie Zweifel haben, ob das Haushaltsgerät ordnungsgemäß geerdet ist, lassen Sie es von einem qualifizierten Elektriker oder Servicetechniker überprüfen.
- Modifizieren Sie den Stecker, der mit dem Haushaltsgerät ausgeliefert wird, nicht. Falls er nicht in die Steckdose passt, lassen Sie von einem qualifizierten Elektriker eine ordnungsgemäße Steckdose installieren.

Betrieb

- Versuchen Sie nicht, die Verkleidung abzubauen oder das Gerät zu demontieren. Bedienen Sie das Bedienfeld nicht mit scharfen Gegenständen.
- Reparieren oder ersetzen Sie keinen Teil des Geräts selbst. Alle Reparatur- und Wartungsarbeiten müssen von qualifiziertem Fachpersonal durchgeführt werden, sofern nicht ausdrücklich in dieser Bedienungsanleitung anders angegeben. Verwenden Sie nur autorisierte Originalersatzteile.
- Halten Sie den Bereich unter und neben Ihrem Haushaltsgerät frei von brennbaren Materialien, wie etwa Flusen, Papier, Lappen, Chemikalien usw.
- Keine Haustiere oder andere Tiere in das Gerät legen.
- Die Tür des Haushaltsgeräts nicht offen lassen. Kinder könnten sich an die Tür hängen oder in das Haushaltsgerät klettern, was zu Beschädigungen oder Verletzungen führen kann.
- Niemals in das Haushaltsgerät greifen während es in Betrieb ist. Warten Sie, bis die Trommel vollständig zum Stillstand gekommen ist.
- Keine Gegenstände beladen, waschen oder trocknen, die mit brennbaren oder explosiven Stoffen gereinigt, gewaschen, eingeweicht oder befleckt wurden (wie etwa Wachs, Öl, Farbe, Benzin, Ölentferner, Lösungsmittel für die chemische Reinigung, Kerosin, Pflanzenöl, Speiseöl usw.). Eine falsche Verwendung kann einen Brand oder eine Explosion verursachen.
- Im Falle von Überschwemmungen, ziehen Sie den Stromstecker heraus und nehmen Sie Kontakt mit dem Kundendienst der LG Electronics auf.
- Drücken Sie die Gerätetür nicht nach unten, wenn diese geöffnet ist.
- Verwenden Sie in der Nähe des Geräts keine entzündlichen Gase oder brennbaren Stoffe (Benzol, Benzin, Verdünner, Rohbenzin, Alkohol usw.).
- Wenn der Ablauf- oder Zulaufschlauch im Winter eingefroren sein sollte, lassen Sie diesen auftauen, bevor Sie das Gerät benutzen.

WARNUNG

- Sämtliche Waschmittel, Weichspüler und Bleichmittel außerhalb der Reichweite von Kindern aufbewahren.
- Berühren Sie nie den Stecker oder die Gerätesteuerung mit feuchten Händen.
- Biegen Sie das Stromkabel nicht übermäßig und stellen Sie keine schweren Gegenstände auf dasselbe.

Wartung

- Entfernen Sie jegliche Feuchtigkeit oder Staub vom Netzstecker, bevor Sie diesen fest in eine Steckdose stecken.
- Trennen Sie das Gerät vor der Reinigung von der Stromversorgung. Die Bedienelemente auszuschalten oder in den Standby Modus zu schalten, trennt das Gerät nicht von der Stromversorgung.
- Schalten Sie das Gerät niemals aus, indem Sie am Stromkabel ziehen. Nehmen Sie immer den Stromstecker fest in die Hand und ziehen Sie ihn gerade aus der Steckdose.
- Sprühen Sie kein Wasser auf die Innen- oder Außenseite des Gerätes, um dieses zu reinigen.

Entsorgung

- Vor der Entsorgung eines alten Geräts den Stecker aus der Steckdose ziehen und das Netzkabel direkt hinter dem Gerät abschneiden, um Missbrauch zu verhindern.
- Entsorgen Sie die gesamten Verpackungsmaterialien (wie zum Beispiel Plastiktüten und Styropor) außerhalb der Reichweite von Kindern. Die Verpackungsmaterialien können Erstickungen verursachen.
- Entfernen Sie die Tür, bevor das Gerät entsorgt oder außer Betrieb genommen wird, um zu vermeiden, dass Kinder oder Kleintiere darin eingeschlossen werden.

Funktionen des Bedienfelds

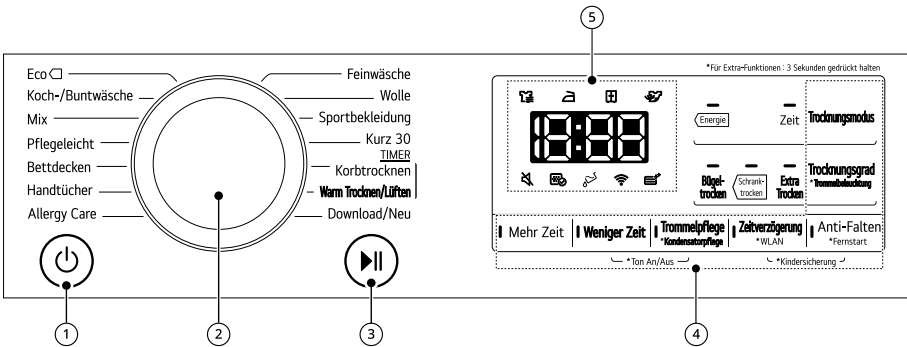

① An-/Aus- Taste

- Drücken Sie die Taste **An-/Aus-**, um das Gerät ein- bzw. auszuschalten.
- Drücken Sie die Taste **An-/Aus-**, um die Funktion **Zeitverzögerung** abzubrechen.

② Programmknopf

- Entsprechend der Art der Kleidung stehen verschiedene Programme zur Verfügung.
- Die Kontrollleuchte zeigt an, welches Programm ausgewählt wurde.

③ Start/Pause Taste

- Mit der Taste **Start/Pause** wird der Trocknungszyklus gestartet oder angehalten.
- Wenn sich das Gerät im Status Pause befindet, wird es aus Sicherheitsgründen nach einer bestimmten Zeit automatisch ausgeschaltet.

④ Zusätzliche Optionen und Funktionen / Zusätzliche Programmtasten

- Mit diesen Tasten können Sie Optionen für das ausgewählte Programm auswählen. Nicht alle Optionen sind in jedem Programm verfügbar.

Fernstart

Mit der LG ThinQ-App können Sie Ihr Gerät über ein Smartphone fernsteuern.

- Sie finden die Fernstartfunktion unter den **INTELLIGENTE FUNKTIONEN**.

Wi-Fi

Halten Sie die Taste **Zeitverzögerung** drei Sekunden lang gedrückt, um eine Verbindung des Geräts mit der **LG ThinQ**-App herzustellen.

⑤ Zeit- und Statusanzeige

Bedienfeld



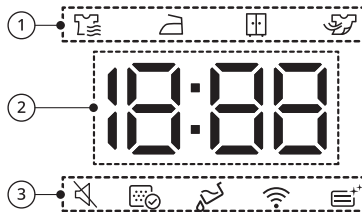

- Auf der Anzeige werden die Einstellungen, die geschätzte verbleibende Zeit, die Optionen und Statusmeldungen angezeigt. Wenn das Gerät eingeschaltet ist, leuchten die Standardeinstellungen auf der Anzeige auf.

Zeit- und Statusanzeige



① Trockenphasenanzeige

- Die Anzeigen geben an, welche Phase läuft und während des Waschvorgangs bestehen bleibt. Die aktive Phase blinkt, die übrigen Phasen leuchten konstant. Sobald eine Phase beendet ist, erlischt das entsprechende Symbol. Wenn ein Programm angehalten wird, hört die aktive Phase auf zu blinken.





Symbol	Beschreibung
	Trockenphase
	Bügeltrockenphase
	Schranktrockenphase
	Abkühlphase

② Anzeige der verbleibenden Zeit

- Wenn ein Trocknungsprogramm ausgewählt ist, wird die Trocknungszeit für das ausgewählte Programm angezeigt. Diese Zeit ändert sich, wenn Sie die zusätzlichen Optionen für das Programm einstellen.
- Wenn das Gerät Probleme diagnostiziert, werden hier Fehlermeldungen angezeigt.

③ Zusatzoption und -funktionsanzeige

Symbol	Beschreibung
	Dieses Symbol leuchtet auf, wenn der Signalton ausgeschaltet ist.

Symbol	Beschreibung
	<p>Dieses Symbol leuchtet auf, wenn der Flusenfilter gereinigt oder eingesetzt werden muss.</p> <ul style="list-style-type: none">• Hinweis zur Reinigung: Wenn Sie die Taste An-/Aus-drücken, wird das Symbol angezeigt.• Hinweis fehlendes Teil: Wenn der Flusenfilter nicht eingesetzt ist, wird dieses Symbol angezeigt und das Gerät funktioniert nicht.
	<p>Dieses Symbol leuchtet auf, wenn der Wasserbehälter geleert werden muss oder voll ist.</p> <ul style="list-style-type: none">• Hinweis zur Leerung: Wenn Sie die Taste An-/Aus-drücken, wird das Symbol angezeigt.• Hinweis zum vollen Wasserbehälter: Das Symbol wird angezeigt und ein Signal ertönt, während das Gerät in Betrieb ist.
	<p>Dieses Symbol leuchtet auf, wenn das Gerät mit dem WLAN-Heimnetzwerk verbunden ist.</p>
	<p>Dieses Symbol leuchtet auf, während der Kondensator gereinigt wird.</p>

Trocknung der Kleidung

Stellen Sie das Gerät vor der ersten Verwendung ohne Beladung 5 Minuten lang auf Trocknen, um die Trommel aufzuwärmen. Öffnen Sie zwischen den ersten Ladungen das Gerät einige Male, damit sich eventuelle Gerüche aus dem Inneren des Haushaltsgeräts verflüchtigen können.

Kinder müssen beaufsichtigt werden, um sicherzustellen, dass sie nicht in die Trommel steigen.

- 1 Kontrollieren Sie, ob der Flusenfilter sauber und der Wasserbehälter geleert ist.

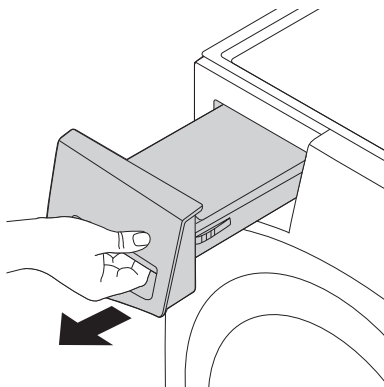
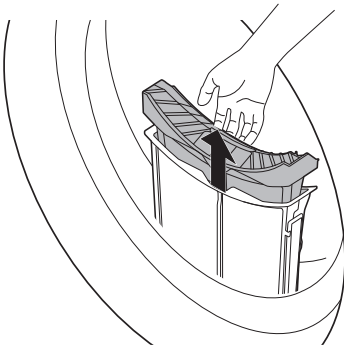

- Öffnen Sie die Tür und kontrollieren Sie, ob der Flusenfilter sauber ist. Wenn sich Flusen im Filter, befinden entfernen Sie diese. Ansonsten dauert die Trocknungszeiten länger als gewöhnlich.
- Ziehen Sie den Wasserbehälter heraus und entleeren Sie ihn. Wenn der Wasserbehälter voll ist, kann das Gerät während des Zyklus stoppen.

HINWEIS

- In einigen Fällen kann im LED-Fenster das Symbol  angezeigt werden, um Sie darüber zu informieren, dass der Wasserbehälter voll ist. Entleeren Sie in diesem Fall den Wasserbehälter.

- 2 Legen Sie die Wäsche in die Trommel und schließen Sie die Tür.
 - Schieben Sie die Wäsche tief in die Trommel hinein, damit sie von der Türdichtung fern bleibt. Wenn Wäschestücke zwischen Tür und Dichtung eingeklemmt werden, können sie beim Trocknen beschädigt werden.
 - Die Wäsche sollte nach Textilart und Trockenheitsgrad sortiert werden.
 - Alle Schnüre und Gürtel sollten vor dem Einlegen in die Trommel gut gebunden und befestigt sein.
- 3 Drücken Sie die Taste **An-/Aus-**, um das Gerät einzuschalten.

- Je nach Modell kann die Taste **An-/Aus-** aufleuchten, um anzuzeigen, dass das Gerät zum Trocknen bereit ist.



das während des Betriebs aus der Kleidung kondensiert.

- Die Häufigkeit der Reinigung des Kondensators kann je nach Größe und ursprünglicher Feuchtigkeitsmenge der Wäsche variieren.

- 4** Wählen Sie ein Trocknungsprogramm aus, indem Sie den Programmwahlknopf drehen.

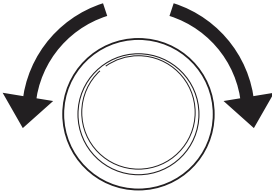

- 5** Drücken Sie die Taste **Start/Pause**, um das Trocknungsprogramm zu starten.

- Wenn Sie die Taste drücken, wird das Innere der Trommel 10 Sekunden lang belüftet, um das Gerät für das Trocknen vorzubereiten.



- 6** Nachdem das Programm abgelaufen ist, öffnen Sie die Tür und entnehmen Sie die Wäsche.

⚠ ACHTUNG

- Seien Sie vorsichtig! Die Innenseite der Trommel kann noch immer heiß sein.

- 7** Drücken Sie die Taste **An-/Aus-**, um das Gerät auszuschalten.

- 8** Reinigen Sie den Flusenfilter und entleeren Sie den Wasserbehälter.

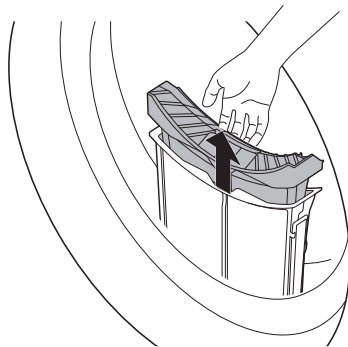

HINWEIS

- Das Gerät wäscht Flusen, die sich auf der Oberfläche des Kondensators ansammeln, automatisch mit Wasser,

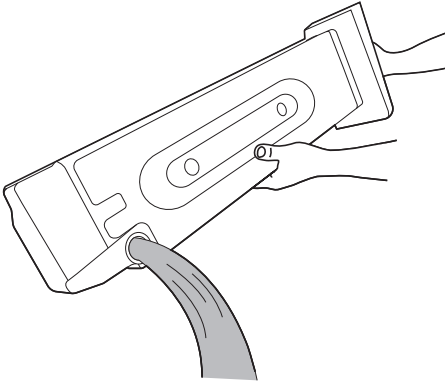

- 9 Um eine Geruchsbildung zu verringern, können Sie die Tür des Trockners für eine kurze Zeit offen oder leicht geöffnet lassen.

⚠️ WARNUNG

- Lassen Sie aus Sicherheitsgründen keine Kinder oder Tiere in das Gerät steigen. Dies kann zu Schäden oder Verletzungen führen.

HINWEIS

- Der letzte Teil eines Trommeltrocknungszyklus verläuft ohne Wärme (Abkühlzyklus), damit die Wäsche eine Temperatur erreicht, bei der sichergestellt ist, dass sie nicht beschädigt wird.
 - Bei hoher Umgebungstemperatur und in einem kleinen Raum können sowohl die Trocknungszeit als auch der Energieverbrauch steigen.
-

HINWEIS

- Für beste Trocknungsleistung und einen effizienten Energieverbrauch darf das Gerät nicht überladen werden.

Sortieren der Kleidung

Kleidungsstücke verfügen über Pflegeetiketten. Es wird empfohlen, dass Sie den Trocknungszyklus gemäß den Angaben auf dem Etikett mit den Pflegehinweisen durchführen.

Sortieren Sie die Kleidung nach Größe und Textilart und bereiten Sie die Kleidung gemäß den Symbolen auf den Pflegeetiketten vor.

Wolle

- Trocknen Sie Wolle nur mit dem Programm **Wolle**. Befolgen Sie unbedingt die Anweisungen auf dem Pflegeetikett für das Gewebe. Wolle kann in dem Zyklus nicht vollständig getrocknet werden, wiederholen Sie den Trocknungsvorgang nicht. Ziehen Sie Wolle in ihre ursprüngliche Form und lassen Sie sie in flachem Zustand trocknen.

Gewebe und gestrickte Materialien

- Je nach ihrer Qualität können einige gewebe und gestrickte Materialien einlaufen.

Bügelfrei und synthetische Stoffe

- Überladen Sie das Gerät nicht. Nehmen Sie bügelfreie Wäsche heraus, sobald das Gerät anhält, um Faltenbildung zu verringern.

Babykleidung und Nachthemden

- Beachten Sie stets die Pflegehinweise.

Gummi und Kunststoffe

- Trocknen Sie keine Wäsche, die aus Gummi oder Kunststoff gefertigt sind oder diese enthalten, wie etwa:
 - Schürzen, Lätzchen und Sitzüberzüge
 - Vorhänge und Tischtücher
 - Badematten

Glasfasergewebe













- Trocknen Sie keine Glasfaser-Gegenstände in dem Haushaltsgerät. Es könnten Glaspartikel im Gerät zurück bleiben und bei nachfolgenden Trocknungsläufen von Ihrer Kleidung aufgenommen werden.

Überprüfen der Pflegeetiketten der Wäsche

Die Symbole auf den Pflegeetiketten geben Ihnen Auskunft über den Stoffgehalt ihrer Kleidungsstücke und wie diese getrocknet werden sollten.

Symbol	Beschreibung
	Trocknen

Vorbereitung der Wäsche

Symbol	Beschreibung
	Trommeltrocknen allgemein
	Pflegeleicht / Knitterfrei
	Empfindlich / Feinwäsche
	Nicht im Trommeltrockner trocknen
	Nicht trocknen
	Trocknen bei hoher Temperatur
	Trocknen bei mittlerer Temperatur
	Trocknen bei niedriger Temperatur
	Keine Erwärmung / Luft
	Leinentrocknung / Zum Trocknen aufhängen
	Tropfnass trocknen
	Liegend trocknen
	Im Schatten trocknen

Überprüfen der Wäsche vor dem Beladen

⚠ ACHTUNG

- Stellen Sie sicher, dass die Wäsche nicht zwischen Gerät und Tür eingeklemmt ist, sonst kann die Wäsche beim Trocknen beschädigt werden.
- Beachten Sie die maximale Beladepazität, die in der Programmtabelle für das jeweilige Trocknungsprogramm angegeben ist, um optimale Trocknungsergebnisse zu erzielen. Eine Überladung führt zu einem schlechten Trocknungsergebnis und zu unnötigem Knittern.
- Laden Sie keine nassen Wäschestücke in das Gerät. Dies führt zu einer Erhöhung der Trocknungszeit und des Energieverbrauchs. Stellen Sie sicher, dass die Wäsche in der Waschmaschine vor dem Laden in den Trockner gründlich geschleudert wurde.
- Eine Ladung mit verschiedenen Textilarten kann dazu führen, dass sich die Trocknungszeit verlängert und die auf der Anzeige verbleibende Zeit während der aktiven Trocknung unterbrochen wird, bis die tatsächlich verbleibende Zeit mit der angezeigten Zeit übereinstimmt.
- Achten Sie darauf, dass Sie alle Taschen leeren. Gegenstände wie Nägel, Haarspangen, Streichhölzer, Stifte, Münzen und Schlüssel können sowohl Ihr Gerät als auch Ihre Kleidung beschädigen.

Vorbereitung der Wäsche

- Entfernen Sie lose Gürtel und schließen Sie Reißverschlüsse, Haken und Bänder, um sicherzustellen, dass sie sich nicht in anderen Kleidungsstücken verfangen.

Programmtabelle

Programmleitfaden für das Sensor-Trocknen

Programm	Eco 	Max. Beladungskapazität	8 kg 9 kg
Beschreibung	Verwendung zum Trocknen mit geringerem Energieverbrauch für alle normalen Artikel wie Baumwolle, Leinen, Hemden, Jeans oder Mischladungen, ausgenommen empfindliche Gewebe wie Wolle oder Seide.		
Trocknungsgrad	Standard : Schrantrocken	Verfügbar: Alle	

Programm	Koch-/Buntwäsche	Max. Beladungskapazität	8 kg 9 kg
Beschreibung	Verwendung zum Trocknen aller normalen Artikel wie Baumwolle, Leinen, Hemden, Jeans oder Mischladungen, ausgenommen empfindliche Gewebe wie Wolle oder Seide.		
Trocknungsgrad	Standard : Schrantrocken	Verfügbar: Alle	

Programm	Mix	Max. Beladungskapazität	4 kg
Beschreibung	Trocknet gleichzeitig Mischgewebe. <ul style="list-style-type: none"> • Verwendung für verschiedene Arten von Fasern außer speziellen Kleidungsstücke (Seide / empfindliche Kleidung, Sportbekleidung, dunkle Bekleidung, Wolle, Bettdecken / Vorhänge). 		
Trocknungsgrad	Standard : Schrantrocken	Verfügbar: Alle	

Programmtabelle

Programm	Pflegeleicht	Max. Beladungskapazität	4 kg
Beschreibung	Trocknet Wäsche, die nach dem Waschen nicht gebügelt werden muss. • Verwendung bei Polyamid, Acryl und Polyester.		
Trocknungsgrad	Standard : Schrantrocken	Verfügbar : Schrantrocken, Bügeltrocken	

Programm	Bettdecken	Max. Beladungskapazität	2,5 kg
Beschreibung	Verwenden Sie dieses Programm zum Trocknen von Bettdecken oder massigen Gegenständen wie Kissen, Bettdecken, Daunendecken, Laken oder Haustierbettwäsche.		
Trocknungsgrad	Nicht einstellbar		

Programm	Handtücher	Max. Beladungskapazität	4,5 kg
Beschreibung	Verwenden Sie dieses Programm zum Trocknen von Handtüchern.		
Trocknungsgrad	Nicht einstellbar		

Programm	Allergy Care	Max. Beladungskapazität	4,5 kg
Beschreibung	Verwenden Sie dieses Programm, um Allergene wie Staubmilben zu reduzieren.		
Trocknungsgrad	Nicht einstellbar		

Programmtabelle

Programm	Feinwäsche	Max. Beladungskapazität	1,5 kg
Beschreibung	Verwenden Sie dieses Programm zum Trocknen von Hemden/Blusen, Strümpfen, Damenunterwäsche oder durchsichtiger und spitzenartiger Kleidung, die leicht beschädigt werden kann.		
Trocknungsgrad	Nicht einstellbar		

Programm	Wolle	Max. Beladungskapazität	1 kg
Beschreibung	Verwenden Sie dieses Programm zum Trocknen von schrumpfbaren Wollsachen oder von handwaschbaren Artikeln, die eine empfindliche Pflege erfordern.		
Trocknungsgrad	Nicht einstellbar		

Programm	Sportbekleidung	Max. Beladungskapazität	2 kg
Beschreibung	Verwenden Sie dieses Programm zum Trocknen spezieller Kleidungsstücke für Sport- und Freiluftbekleidung.		
Trocknungsgrad	Nicht einstellbar		

Programm	Kurz 30	Max. Beladungskapazität	1 kg
Beschreibung	Verwenden Sie dieses Programm zum Trocknen von leichten oder kleinen Artikeln (bis zu 3 Artikel)		
Trocknungsgrad	Nicht einstellbar		

Programmtabelle

Programm	Download/Neu	Max. Beladungskapazität	-
Beschreibung	Mit diesem Programm können Sie mit einem Smartphone ein neues und spezielles Trocknungsprogramm auf Ihr Gerät herunterladen. Das Standardprogramm ist Desodorierung .		

Programmleitfaden für das Zeitwahl-Trocknen

Programm	Korbtrocknen	Max. Beladungskapazität	-
Beschreibung	Verwenden Sie dieses Programm zum Trocknen von Wäsche ohne Trommelfunktion. Es ist für alle Stoffe geeignet, die aufgefrischt werden müssen.		
Trocknungsgrad	Nicht einstellbar		

Programm	Warm Trocknen / Lüften	Max. Beladungskapazität	-
Beschreibung	Verwenden Sie dieses Programm zum Trocknen von Wäsche, die mit Wärme getrocknet werden kann.		
Trocknungsgrad	Nicht einstellbar		

ACHTUNG

- Wenn die Ladung weniger als 1 kg beträgt, verwenden Sie bitte das Programm **Warm Trocknen / Lüften** in den Zeitwahl-Trocknungsprogrammen. Wollartikel sollten mithilfe des Programms **Wolle** getrocknet werden und hitzeempfindliche Stoffe wie Seide, Unterwäsche und Dessous sollten mit dem Programm **Feinwäsche** getrocknet werden. Bitte halten Sie sich an die empfohlene Wäscheladung und wählen Sie Ihr gewünschtes Programm. Andernfalls kann Ihre Wäsche beschädigt werden.

Programmtabelle

HINWEIS

- Falls das Gerät als Unterbaueinheit installiert ist, kann sich die Leistung verschlechtern.
 - Wenn die Wäsche während des Waschens nicht mit hoher Geschwindigkeit geschleudert wurde, erhöhen sich der Energieverbrauch und die Trocknungszeiten. Große Bettlaken oder Steppdecken trocknen aufgrund ungleichmäßiger Luftzirkulation möglicherweise nicht gleichmäßig, wenn sie sich zusammenrollen. Sie müssen möglicherweise nach der Hälfte des Trocknungszyklus entnommen und erneut in das Gerät geladen werden, um eine richtige Trocknung zu gewährleisten.
-

Verbrauchsangaben

Bezeichnung der Einheit

kg: Wäscheladung (Gewicht der trockenen Wäsche)

U./min (geschleudert bei): Gewählte Schleuderdrehzahl in der Waschmaschine

Initial (%): Restfeuchte der Wäsche nach dem Schleudern

h:mm: Programmdauer

kWh: Energieverbrauch

dB: Geräuschpegel

Allgemeine Programme

- RT80V9* / V3R08T

Programm	kg	U./min (geschleudert bei)	Initial (%)	h:mm	kWh
Feinwäsche	1,5	800	45	1:20	0,66
Wolle	1	800	35	0:30	0,21
Koch-/Buntwäsche + Extra Trocken	8	1350	60	4:10	2,19
	4	1350	60	2:30	1,25

Programmtabelle

Koch-/Buntwäsche + Bügel trocken	8	1350	60	2:30	1,29
	4	1350	60	1:35	0,74
Pflegeleicht + Schrank trocken	4	1350	40	1:10	0,57
Pflegeleicht + Bügel trocken	4	1350	40	1:00	0,45

• RT90V9*

Programm	kg	U./min (geschleudert bei)	Initial (%)	h:mm	kWh
Feinwäsche	1,5	800	45	1:20	0,66
Wolle	1	800	35	0:30	0,21
Koch-/Buntwäsche + Extra Trocken	9	1350	60	4:20	2,19
	4,5	1350	60	3:05	1,51
Koch-/Buntwäsche + Bügel trocken	9	1350	60	2:40	1,37
	4,5	1350	60	1:35	0,76
Pflegeleicht + Schrank trocken	4	1350	40	1:10	0,57
Pflegeleicht + Bügel trocken	4	1350	40	1:00	0,45

Standardprogramme

• RT80V9*

Programm	kg	h:mm	kWh	dB
Eco <input type="checkbox"/> + Schrank trocken*¹	8	3:01	1,47	62
	4	1:50	0,80	-

Programmtabelle

• V3R08T

Programm	kg	h:mm	kWh	dB
Eco  +	8	3:01	1,47	64
Schranktrocken* ¹	4	1:50	0,80	-

• RT90V9*

Programm	kg	h:mm	kWh	dB
Eco  +	9	3:32	1,66	62
Schranktrocken* ¹	4,5	1:55	0,86	-

*1 Das Testprogramm basiert auf einem Feuchtigkeitsgehalt von 60% gemäß der Verordnung (EU) 2023/2534 für die Energieeffizienzkenzeichnung, gemessen nach EN 61121

HINWEIS

- Die Testergebnisse sind abhängig von der Raumtemperatur, der Art und Höhe der Belastung, der Restfeuchte nach dem Schleudern, Schwankungen in der Stromversorgung und den gewählten Zusatzoptionen.
 - Die Testergebnisse basieren auf den Standardeinstellungen des **Trocknungsmodus** des Programms.
 - Die Werte für die üblichen Programme, die nicht zu den Standardprogrammen gehören, dienen nur als Richtwerte.
 - Scannen Sie den QR-Code auf dem im Lieferumfang des Geräts enthaltenen Energieetikett, der einen Weblink zu den Informationen über die Leistung des Geräts in der EU EPREL-Datenbank enthält. Halten Sie das Energieetikett zum Nachschlagen zusammen mit der Bedienungsanleitung und allen anderen im Lieferumfang des Geräts enthaltenen Dokumenten bereit.
 - Die Modellbezeichnung ist auf dem Typenschild des Geräts zu finden. Öffnen Sie die Tür, die sich direkt an der Öffnung zur Trommel befindet.
 - Die gleichen Informationen finden Sie in EPREL, indem Sie unter <https://eprel.ec.europa.eu> nach der Modellbezeichnung suchen.
-

Zusätzliche Option

Programm	Trocknungsmodus		Zeitverzögerung	Anti-Falten
	Energie	Zeit		
Eco <input type="checkbox"/>	●	●	●	●
Koch-/Buntwäsche		●	●	●
Mix	●	●	●	●
Pflegeleicht	●	●	●	●
Bettdecken		●	●	●
Handtücher		●	●	●
Allergy Care		●	●	●
Feinwäsche	●		●	●
Wolle	●		●	●
Sportbekleidung	●		●	●
Kurz 30		●	●	●
Korbtrocknen	●		●	●
Warm Trocknen / Lüften	●	●	●	●

Zusatzoptionen und -funktionen

Zeitverzögerung

Dies ermöglicht Ihnen, die Nachbearbeitungszeit des Trocknungszyklus von 3 Stunden auf 19 Stunden zu verschieben.

- 1 Schalten Sie das Gerät ein.
- 2 Wählen Sie ein Programm aus.
- 3 Drücken Sie die Taste **Zeitverzögerung**.
- 4 Stellen Sie die Stunden für die Zeitverzögerung mit den Tasten **Mehr Zeit, Weniger Zeit** ein.
- 5 Drücken Sie die Taste **Start/Pause**.

HINWEIS

- Mit Ausnahme der LED der Taste **Zeitverzögerung**, werden alle LEDs auf dem Bedienfeld innerhalb von 20 Minuten abgeschaltet. Diese Funktion kann je nach gekauftem Modell unterschiedlich ausfallen.
-

Anti-Falten

Damit können Sie Faltenbildung reduzieren, wenn die Wäsche am Ende des Trocknungszyklus nicht sofort entnommen wird.

Wenn die Option aktiviert ist, leuchtet eine Leuchte auf, die anzeigt, dass die Knitterschutzoption aktiviert ist, und das

Gerät läuft wiederholt für 10 Sekunden und stoppt für jeweils 5 Minuten. Die Option wird 2 Stunden nach am Ende des Trocknungszyklus automatisch deaktiviert.

Um die Option zu deaktivieren, drücken Sie die Taste **Anti-Falten**, bevor Sie einen Trocknungszyklus starten.

HINWEIS

- Wenn die Option aktiviert ist, wird ein Rechteck mit einer gestrichelten Linie und End auf dem Display angezeigt, bis die Funktion deaktiviert ist.
 - Wenn die Option aktiviert ist, funktioniert nach dem Ende des Trocknungszyklus nur die Taste **An-/Aus**.
 - Wenn ein Trocknungszyklus läuft, halten Sie den Zyklus zunächst an, um die Option einzustellen.
 - Schalten Sie das Gerät immer aus, bevor Sie die Wäsche entnehmen.
-

Trocknungsgrad

Hiermit können Sie einen Trocknungsgrad für das Trocknungsprogramm auswählen.

- **Extra Trocken:** Für dicke und gesteppte Stoffe
- **Schranks trocken:** Für Stoffe, die nicht gebügelt werden müssen
- **Bügel trocken:** Für Stoffe, die gebügelt werden müssen

- 1 Schalten Sie das Gerät ein.

Zusatzoptionen und -funktionen

2 Wählen Sie ein Programm aus.

3 Wählen Sie einen Trocknungsgrad aus, indem Sie die Taste **Trocknungsgrad** wiederholt drücken.

Ton An/Aus

Damit können Sie den Glockenton ein- und ausschalten. Halten Sie die Tasten **Weniger Zeit** und **Trommelpflege** für 3 Sekunden gleichzeitig gedrückt.

- Die LED leuchtet auf, wenn die Option eingeschaltet ist.

Trocknungsmodus

Hiermit können Sie die Energie- oder Zeitsparoption wählen.

- **Energie:** Energiesparoption.
- **Zeit:** Zeitsparoption.

Trommelbeleuchtung

Durch Einschalten der Trommelbeleuchtung ist es möglich, in das Innere der Trommel zu sehen, während das Gerät läuft.

Um diese Funktion ein- oder auszuschalten, halten Sie die Taste **Trocknungsgrad** 3 Sekunden lang gedrückt.

HINWEIS

- Die Beleuchtung wird automatisch nach 4 Minuten ausgeschaltet.

- Je nach Beschaffenheit der Tür können Sie möglicherweise nicht in die Trommel sehen.
-

Mehr Zeit / Weniger Zeit

Hiermit können Sie die Trocknungszeit verlängern oder verkürzen, wenn Sie manuelle Trocknungsprogramme wie **Korbtrocknen** oder **Warm Trocknen / Lüften** verwenden.

- Drücken Sie die Taste **Mehr Zeit**, um die Zeit des ausgewählten Programms um fünf Minuten zu verlängern.
- Drücken Sie die Taste **Weniger Zeit**, um die Zeit des ausgewählten Programms um fünf Minuten zu verkürzen.

Kindersicherung

Hiermit können Sie das Sperren und Entsperrn des Bedienfelds steuern. Es verhindert, dass Kinder die Programme wechseln oder das Gerät bedienen.

Sperren des Bedienfelds

- 1 Halten Sie die Tasten **Anti-Falten** und **Zeitverzögerung** gleichzeitig drei Sekunden lang gedrückt.
- 2 Es ertönt ein Signalton und auf der Anzeige wird CL angezeigt.
 - Wenn die Funktion aktiviert ist, sind alle Tasten außer der Taste **An-/Aus-** gesperrt.

Zusatzoptionen und -funktionen

HINWEIS

- Durch Abschalten oder Abschluss aller Durchläufe wird die Kindersicherungsfunktion nicht zurückgesetzt. Sie müssen die Kindersicherung deaktivieren, bevor Sie auf andere Funktionen zugreifen können.
-

Entsperren des Bedienfelds

Halten Sie die Tasten **Anti-Falten** und **Zeitverzögerung** gleichzeitig drei Sekunden lang gedrückt.

- Es ertönt ein Signalton und die verbleibende Zeit für das aktuelle Programm wird wieder auf der Anzeige angezeigt.

Trocknerablage

Dieses Programm ist für die Verwendung mit Wäsche konzipiert, die flach und ohne Bewegung getrocknet werden muss, einschließlich Pullover und empfindliche Stoffe.

Um das Programm verwenden zu können, benötigen Sie eine Trocknerablage im Gerät. Entsorgen Sie das Verpackungsmaterial der Trocknerablage vor der ersten Verwendung.

HINWEIS

- Einige Modelle werden nicht mit dem gesamten verfügbaren Zubehör verkauft. Sie müssen möglicherweise zuerst die Trocknerablage kaufen, wenn diese nicht mit Ihrem Modell

geliefert wurde. Für den Kauf wenden Sie sich bitte an den Kundendienst von LG Electronics oder besuchen Sie die LG-Website unter <http://www.lg.com>.

- 1 Öffnen Sie die Tür.
- 2 Führen Sie den Haken der Trocknerablage in die Trommelmitte ein.

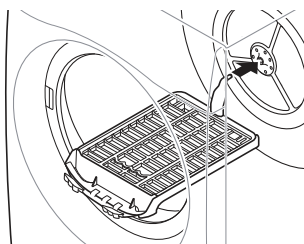

- 3 Platzieren Sie die Trocknerablage auf der Struktur oberhalb des Flusenfilters und drücken Sie es herunter, um es fest zu montieren.

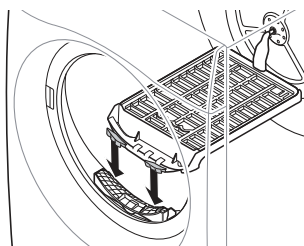

- 4 Legen Sie nasse Wäsche oben auf die Ablage. Lassen Sie dabei um die einzelnen Stücke Platz, damit die Luft zirkulieren kann.

Zusatzoptionen und -funktionen

- Die Trocknerablage bewegt sich nicht, aber die Trommel dreht sich.

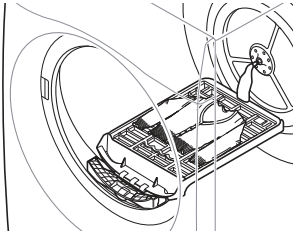

5 Schließen Sie die Tür.

6 Schalten Sie das Gerät ein und wählen Sie **Korbtrocknen**.

7 Drücken Sie die Taste **Start/Pause**.

HINWEIS

- Überprüfen Sie den Flusenfilter und entfernen Sie jegliche Flusen, die sich durch die Stücke auf der Ablage angesammelt haben.
 - Mit den Tasten **Mehr Zeit / Weniger Zeit** kann die Trocknungszeit genau eingestellt werden.
-

LG ThinQ-App

Mithilfe der **LG ThinQ**-App können Sie über ein Smartphone mit dem Gerät kommunizieren.

Die Funktionen der LG ThinQ-Anwendung

Kommunizieren Sie mit dem Gerät von einem Smartphone aus, über das Sie die komfortablen intelligenten Funktionen verwenden können.

Smart Pairing

Diese Funktion wählt automatisch den besten Zyklus und die besten Einstellungen für den Trockner auf Grundlage der Nutzungsinformationen über den zuletzt abgeschlossenen Waschzyklus aus.

HINWEIS

- Um diese Funktion nutzen zu können, müssen sowohl die Waschmaschine als auch der Trockner mit der **LG ThinQ**-App verbunden sein.
- Wenn Sie diese Funktion in der **LG ThinQ**-App aktivieren und den Trockner nach Verwendung der Waschmaschine einschalten, wird automatisch ein empfohlener Trocknerzyklus eingestellt.

Smart Diagnosis

Diese Funktion bietet nützliche Informationen zu Diagnose und Fehlerbehebung basierend auf der Nutzungsweise des Geräts.

Push Benachrichtigung

Sie können sich Push-Benachrichtigungen auf ein Smartphone

senden lassen, wenn das Programm abgeschlossen ist oder das Gerät Probleme hat. Die Benachrichtigungen werden auch dann erzeugt, wenn die **LG ThinQ**-App ausgeschaltet ist.

Energieüberwachung

Diese Funktion dient zum Anzeigen des Energieverbrauchs der zuletzt verwendeten Programme und des monatlichen Durchschnitts.

Einstellungen

Hier können verschiedene Optionen auf dem Gerät oder in der App eingestellt werden.

HINWEIS

- In den folgenden Fällen müssen Sie die Netzwerkinformationen für jedes Gerät in der **LG ThinQ**-Anwendung unter **Gerätekarten** → **Einstellungen** → **Netzwerk ändern** aktualisieren.
 - der drahtlose Router wird geändert
 - das Passwort des drahtlosen Routers wird geändert
 - Internetdienstanbieter wird geändert
- Um die Geräte Funktionalität zu verbessern, kann die Anwendung geändert werden, ohne den Nutzer zu benachrichtigen.
- Funktionen können sich je nach Modell unterscheiden.

Installation der LG ThinQ App und Anschluss eines LG Geräts

Modelle mit QR-Code

Scannen Sie den am Produkt angebrachten QR-Code mit der Kamera oder einer QR-Code-Lese-App auf Ihrem Smartphone.

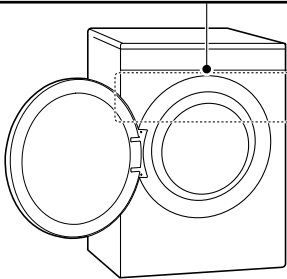

Modelle ohne QR-Code

- 1 Suchen Sie die **LG ThinQ**-App im Google Play Store oder im Apple App Store und installieren Sie sie auf Ihrem Smartphone.
- 2 Starten Sie die **LG ThinQ**-App und melden Sie sich mit Ihrem bestehenden Konto an oder erstellen Sie ein LG-Konto, um sich anzumelden.

- 3 Berühren Sie die Schaltfläche Hinzufügen (+) in der **LG ThinQ**-App, um Ihr LG-Gerät zu verbinden. Befolgen Sie die Anweisungen in der App, um den Vorgang abzuschließen.

HINWEIS

- Möglicherweise werden Sie während des WLAN-Setups aufgefordert, ein Kennwort einzugeben, um sich mit dem LG Netzwerk (nicht Ihrem Heimnetzwerk) zu verbinden. Das Kennwort besteht aus den letzten 4 Zeichen des Netzwerknamens, die zweimal wiederholt werden und keine Leerzeichen enthalten. Wenn der Netzwerkname z.B. LG_XXXX_8b92 lautet, dann geben Sie 8b928b92 als Kennwort ein. Bei dem Kennwort wird zwischen Groß- und Kleinschreibung unterschieden, und die letzten 4 Zeichen sind für Ihr Gerät eindeutig.
- Um die WLAN-Verbindung zu überprüfen, überprüfen Sie, ob das -Symbol auf dem Bedienfeld leuchtet.
- Das Gerät unterstützt nur 2,4 GHz WLAN-Netzwerke. Kontaktieren Sie Ihren Internetanbieter oder sehen Sie im Handbuch Ihres kabellosen Routers nach, um Ihre Netzwerkfrequenz in Erfahrung zu bringen.
- **LG ThinQ** ist für keine Netzwerkverbindungen, Fehler oder Störungen/ Fehler, die durch Netzwerkverbindung verursacht wurde, verantwortlich.

HINWEIS

- Wenn das Gerät Schwierigkeiten hat, sich mit dem WLAN-Netzwerk zu verbinden, kann es sein, dass es zu weit vom Router entfernt ist. Kaufen Sie einen WLAN-Repeater (Reichweitenerweiterung), um die WLAN-Signalstärke zu verbessern.
- Die WLAN-Verbindung könnte wegen der Heimnetzwerkumgebung nicht aufgenommen oder könnte unterbrochen werden.
- Die Netzwerkverbindung arbeitet möglicherweise aufgrund Ihres Internet-Service-Providers nicht störungsfrei.
- Die Umgebung des drahtlosen Netzwerkes kann das drahtlose Netzwerk verlangsamen.
- Das Gerät kann aufgrund von Problemen mit der kabellosen Signalübertragung nicht verbunden werden, trennen Sie das Gerät vom Stromnetz und warten Sie etwa eine Minute, bevor Sie es erneut versuchen.
- Wenn die Firewall Ihres kabellosen Routers aktiviert ist, müssen Sie sie deaktivieren oder eine Ausnahme hinzufügen.
- Der Name des kabellosen Netzwerkes (SSID) sollte aus einer Kombination aus lateinischen Buchstaben und Zahlen bestehen. (Verwenden Sie keine Sonderzeichen)
- Das Smartphone-Nutzerinterface kann je nach Betriebssystem und Hersteller unterschiedlich ausfallen.
- Wenn das Sicherheitsprotokoll des Routers auf **WEP** steht, kann die

Netzwerkeinrichtung fehlschlagen. Ändern Sie das Sicherheitsprotokoll (**WPA2** wird empfohlen) und schließen Sie das Produkt erneut an.

Aktivieren der Netzwerkverbindung

- 1 Starten Sie die **LG ThinQ** App.
- 2 Wählen und tippen Sie auf die **Trockner** in der App.
- 3 Drücken Sie die Taste **An-/Aus-** auf dem Bedienfeld.
- 4 Halten Sie die Taste **Wi-Fi** 3 Sekunden lang auf dem Bedienfeld gedrückt.
 - Die WLAN-LED blinkt während der Verbindungsumstellung.

Verwendung des Geräts von einem anderen Standort aus

Fernstart

Mit einem Smartphone können Sie Ihr Haushaltsgerät fernsteuern. Sie können Ihren Zyklusbetrieb auch überwachen, so dass Sie wissen, wie viel Zeit im Programm noch übrig ist.

Die Verwendung dieser Funktion

- 1 Legen Sie die Wäsche in die Trommel und schließen Sie die Trocknertür.
- 2 Drücken Sie die Taste **An-/Aus-**.
- 3 Halten Sie die Taste **Anti-Falten** 3 Sekunden lang gedrückt, um die Fernsteuerungsfunktion zu aktivieren.
- 4 Starten Sie ein Programm von der **LG ThinQ**-App auf Ihrem Smartphone.

HINWEIS

- Wenn diese Funktion aktiviert ist, können Sie ein Programm nur von der **LG ThinQ**-Smartphone-App aus starten. Wenn das Programm nicht gestartet wird, wartet das Gerät mit dem Starten des Programms, bis sie von der App aus ausgeschaltet oder diese Funktion deaktiviert wird.
- Wenn die Tür geöffnet wurde, können Sie ein Programm nicht aus der Ferne starten.

Manuelles Deaktivieren der Funktion

Wenn die Funktion aktiviert ist, halten Sie die Taste **Anti-Falten** 3 Sekunden lang gedrückt.

Download/Neu

Laden Sie neue und besondere Programme herunter, die in den

Standardeinstellungen des Geräts nicht enthalten sind.

Für Geräte, die erfolgreich angeschlossen wurden, können Sie eine große Auswahl an speziellen Programmen extra für das Gerät herunterladen.

Sobald ein Programm erfolgreich auf das Gerät heruntergeladen wurde, behält das Gerät das Programm bei, bis ein neues heruntergeladen wird.

HINWEIS

- Es kann immer nur ein heruntergeladenes Programm auf dem Gerät gespeichert werden.

Deaktivieren der Netzwerkverbindung

- 1 Drücken Sie die Taste **An-/Aus-** auf dem Bedienfeld.
- 2 Halten Sie die Tasten **Trocknungsgrad** und **Zeitverzögerung** gleichzeitig 3 Sekunden lang gedrückt, um die Netzwerkverbindung zu deaktivieren.

Spezifikationen der Funkgeräte

Typ	Betriebsfrequenzbereich	Ausgangsleistung (Max.)
Drahtlose LAN	2400 MHz - 2483,5 MHz	< 100 mW
Bluetooth *1		

*1 Diese Funktion ist nur bei einigen Modellen verfügbar.

Drahtlosfunktion Software-Version: V 1.0

Zur Rücksichtnahme auf den Nutzer, sollte dieses Gerät mit einem Abstand von mindestens 20 cm zwischen dem Gerät und dem Körper installiert und betrieben werden.

Auswirkung der Netzaktivierung auf die Leistungsaufnahme

Die Aktivierung einer drahtlosen Netzwerkverbindung kann den Stromverbrauch des Gerätes erhöhen.

Konformitätserklärung



LG Electronics erklärt hiermit, dass der Funkgerätetyp Trockner mit der Richtlinie 2014/53/EU konform ist. Der vollständige Wortlaut der EU-

Konformitätserklärung ist unter folgender Internetadresse abrufbar: <http://www.lg.com/global/support/cedoc/cedoc#>

Verwenden Sie diese Funktion, um Probleme mit Ihrem Gerät zu diagnostizieren und zu lösen.

HINWEIS

- Aus Gründen, die nicht auf die Fahrlässigkeit von LGE zurückzuführen sind, ist es möglich, dass der Dienst aufgrund externer Faktoren wie beispielsweise Nichtverfügbarkeit oder Trennung der WLAN-Verbindung, lokalen App Store-Richtlinien oder Nichtverfügbarkeit der App nicht verfügbar ist.
- Die Funktion kann ohne vorherige Ankündigung geändert werden und je nach Standort eine andere Form haben.

Die Verwendung von LG ThinQ zum Diagnostizieren von Problemen

Wenn bei Ihrem mit WLAN ausgestatteten Gerät ein Problem auftritt, kann es mithilfe der **LG ThinQ**-App Fehlerdaten auf ein Smartphone übertragen.

- Starten Sie die **LG ThinQ**-App und wählen Sie im Menü die **Smart Diagnosis**-Funktion. Befolgen Sie die Anweisungen in der **LG ThinQ**-App.

Die Verwendung der akustischen Diagnose zum Diagnostizieren von Problemen

Gehen Sie nach den folgenden Anweisungen vor, um die akustische Diagnosemethode zu verwenden.

- Starten Sie die **LG ThinQ**-App und wählen Sie im Menü die **Smart Diagnosis**-Funktion. Befolgen Sie die Anweisungen für die akustische Diagnose in der **LG ThinQ**-App.

- 1 Drücken Sie die Taste **An-/Aus-**, um das Gerät einzuschalten.
 - Drücken Sie keine anderen Tasten und drehen Sie nicht den Programmwahlknopf.
- 2 Halten Sie die Sprechmuschel Ihres Smartphones in die Nähe der Taste **An-/Aus-**.

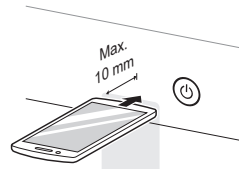

- 3 Halten Sie die **Mehr Zeit**-Taste mindestens 3 Sekunden lang gedrückt, während Sie das Smartphone an die Taste **An-/Aus-** halten, bis die Datenübertragung abgeschlossen ist.
 - Halten Sie das Smartphone an dieser Stelle, bis die Datenübertragung abgeschlossen ist. Die Restzeit für die Datenübertragung wird angezeigt.

Smart Diagnosis

- 4 Nach Abschluss der Datenübertragung wird die Diagnose in der App angezeigt.

HINWEIS

- Um beste Ergebnisse zu erzielen, bewegen Sie das Smartphone nicht, während die Töne übertragen werden.
-

Reinigung nach jedem Trocknungszyklus

⚠️ WARNUNG

- Ziehen Sie die Netzstecker aus der Steckdose, wenn Sie das Gerät reinigen. Wenn Sie den Netzstecker nicht aus der Steckdose ziehen, kann dies zu einem Stromschlag führen.

Reinigung des Flusenfilters

⚠️ ACHTUNG

- Reinigen Sie den Flusenfilter gemäß den folgenden Anweisungen. Andernfalls werden die auf dem Wärmetauscher angesammelten Flusen möglicherweise nicht richtig entfernt.

HINWEIS

- Entnehmen Sie alle Wäschestücke aus dem Gerät, bevor Sie den Flusenfilter herausziehen.
- Setzen Sie die Flusenfilter nach der Reinigung wieder ein. Wenn die Flusenfilter nicht im Gerät sind, können Sie das Gerät nicht betreiben.
- Bei der Reinigung der Filter sollten die Flusen in den Müll entsorgt und nicht durch den Abfluss gewaschen werden,

um die Verbreitung von Mikroplastik im Abwassersystem zu vermeiden.

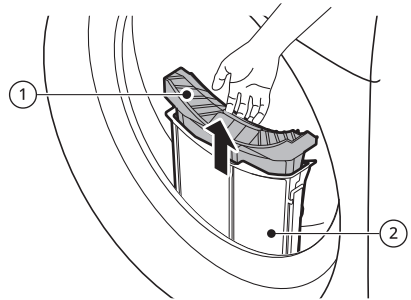

① Innenfilter

- Reinigen Sie den Innenfilter stets vor und nach dem Gebrauch.

② Außenfilter

- Reinigen Sie den Außenfilter nach zehn Trocknungszyklen oder wenn sich Flusen im Außenfilter angesammelt haben.

Reinigung des Innenfilters

- 1 Ziehen Sie den Innenfilter aus dem Außenfilter heraus und öffnen Sie den Innenfilter.

Reinigung nach jedem Trocknungszyklus

- Öffnen Sie den Filter, indem Sie ihn in Pfeilrichtung aufklappen.

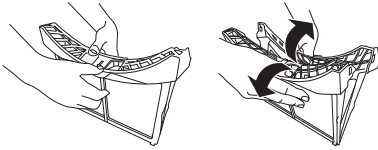

- 2** Reinigen Sie zuerst die großen Flusenrückstände und dann die restlichen Flusen von Hand oder mit einem weichen Tuch.

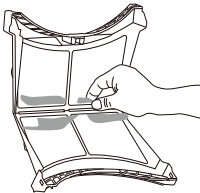

- Trocknen Sie den Filter vollständig, wenn Sie ihn feucht gereinigt haben. Andernfalls kann dies zu Gerüchen im Gerät führen.
- Entsorgen Sie die gebrauchten Taschentücher im Hausmüll.

- 3** Schließen Sie den Filter nach dem vollständigen Trocknen des Innenfilters, indem Sie die Mitte nach unten drücken.
- Stellen Sie sicher, dass die linke und rechte Seite des Innenfilters wieder richtig zusammengeklappt sind.

- 4** Setzen Sie den Innenfilter in den Außenfilter ein.

Reinigung des Außenfilters

- 1** Entfernen Sie Staub oder Flusen rund um den Filtereinlass.

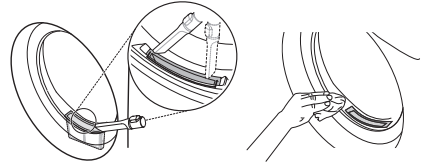

⚠ ACHTUNG

- Wenn Flusen in den Filtereinlass gelangen, kann dies die Trocknungsleistung beeinträchtigen und die Trocknungszeit verlängern.

- 2** Ziehen Sie den Außenfilter heraus.

- 3** Ziehen Sie den Innenfilter heraus.

- 4** Öffnen Sie den Außenfilter, indem Sie ihn an der Oberkante in Pfeilrichtung ausklappen.



- 5** Reinigen Sie zuerst die großen Flusenrückstände und dann die

Reinigung nach jedem Trocknungszyklus

restlichen Flusen von Hand oder mit einem weichen Tuch.

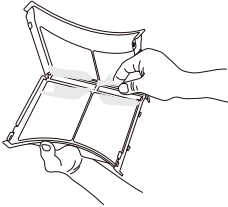

gelangen und die Trocknungsleistung beeinträchtigen.

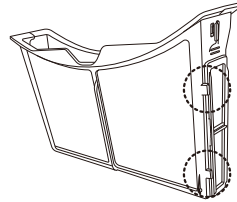

- Trocknen Sie den Filter vollständig, wenn Sie ihn feucht gereinigt haben. Andernfalls kann dies zu Gerüchen im Gerät führen.
- Entsorgen Sie die gebrauchten Taschentücher im Hausmüll.

- 7** Schließen Sie beide Filter und setzen Sie die beiden Flusenfilter wieder in das Gerät ein.

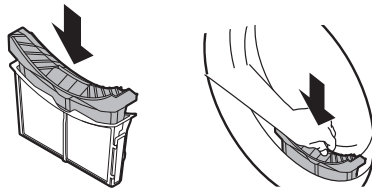

- 6** Schließen Sie den Außenfilter, während Sie die Seite ① des Filters eindrücken.

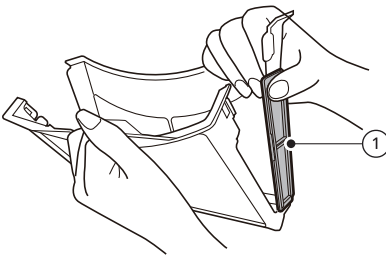

⚠ ACHTUNG

- Laden oder entnehmen Sie keine Kleidung, wenn der Flusenfilter nicht eingesetzt ist. Es könnten Kleidung in den Filtereinlass gelangen, was zu Fehlfunktionen des Geräts führen kann.

HINWEIS

- Stellen Sie sicher, dass die Seite des Filters richtig geschlossen ist. Andernfalls können auf dem Filter angesammelte Flusen in das Gerät

Leeren des Wasserbehälters

Das kondensierte Wasser wird im Wasserbehälter gesammelt.

Leeren Sie den Wasserbehälter nach jeder Verwendung aus. Andernfalls wird die Trocknungsleistung beeinträchtigt.

Reinigung nach jedem Trocknungszyklus

HINWEIS

- Wenn der Wasserbehälter voll ist, leuchtet das Symbol  auf und ein Signal ertönt, während das Gerät in Betrieb ist. Ist dies der Fall, muss der Wasserbehälter innerhalb der nächsten Stunde geleert werden.
- Wenn das Gerät nicht mit einem optional erhältlichen Ablaufschlauch verbunden ist, muss der Wasserbehälter entleert werden. Wenn das Kondenswasser direkt über den optional erhältlichen Ablaufschlauch abgelassen wird, ist die Entleerung des Wasserbehälters nicht notwendig.

- 1 Ziehen Sie den Wasserbehälter heraus.

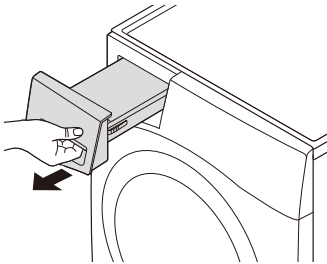

- 2 Entleeren Sie den Wasserbehälter in ein Waschbecken.

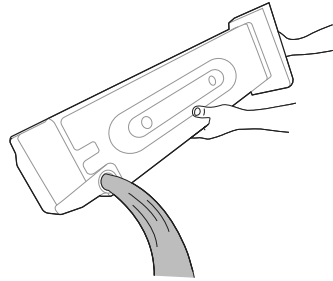

⚠ ACHTUNG

- Das Kondenswasser nicht trinken oder wiederverwenden. Dies könnte zu gesundheitlichen Problemen für Mensch und Tier führen.

- 3 Setzen Sie ihn wieder in das Gerät ein.
 - Schieben Sie den Wasserbehälter vollständig in das Gerät ein.

- 4 Drücken Sie die Taste **Start/Pause**.

Belüftung im Inneren der Trommel

Um Gerüche zu verhindern, lassen Sie die Tür nach Gebrauch leicht geöffnet,

Reinigung nach jedem Trocknungszyklus

damit die Luft aus der Trommel entweichen kann.

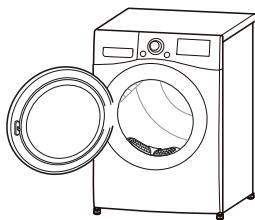

Regelmäßige Reinigung des Geräts

Abwischen des Feuchtigkeitssensors

Dieses Gerät misst den Feuchtigkeitsgehalt der Wäsche während des Betriebs und muss daher **alle sechs Monate** gereinigt werden, um eventuelle Kalkablagerungen auf der Oberfläche des Sensors zu entfernen.

Wischen Sie die Sensoren innerhalb der Trommel ab.

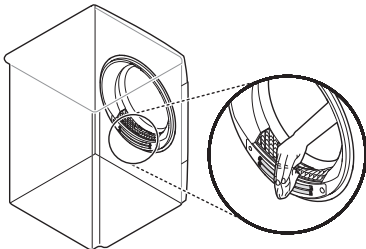

⚠ ACHTUNG

- Wischen Sie den Feuchtigkeitssensor nicht mit Schleifmitteln ab. Reinigen Sie den Sensor immer mit einem trockenen, groben Acrylschwamm.
-

Reinigung des Einlassgitters für kalte Luft

Saugen Sie das Einlassgitter für kalte Luft 3 - 4 Mal pro Jahr ab, um jegliche Ansammlung von Flusen oder Schmutz

zu entfernen, die den normalen Luftstrom beeinträchtigen könnte.

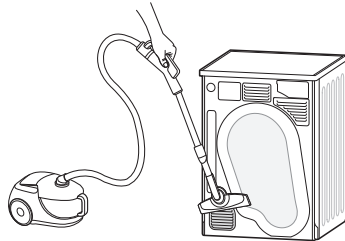

HINWEIS

- Warme Luft wird über das Belüftungsgitter abgegeben.
 - Es muss eine angemessene Belüftung vorhanden sein, damit ein Rückstrom von Gasen in den Raum von Geräten, die andere Brennstoffe wie offene Feuer verwenden, vermieden wird.
-

Restliches Kondenswasser ablassen

Nach dem Trocknen der Kleidung kann eine kleine Menge Kondenswasser im Boden des Geräts stagnieren und Gerüche verursachen. Lassen Sie das restliche Wasser regelmäßig ab, um unangenehme Gerüche aus dem Gerät zu entfernen.

HINWEIS

- Es ist besser, das restliche Wasser abzulassen, wenn Sie längere Zeit nicht da sind, da das restliche Wasser stagniert und Gerüche verursacht.
- Lassen Sie das restliche Wasser vor dem Desodorieren ab, was besser funktioniert.

Regelmäßige Reinigung des Geräts

- Das verbleibende Wasser kann ein Einfrieren der Hauptabflussschläuche verursachen und die Trocknungsleistung bei kaltem Wetter beeinträchtigen. Das Ablassen des verbleibenden Wassers kann ein unerwartetes Einfrieren des Geräts verhindern.

- 1 Lösen Sie das Abflussrohr unter dem Gerät und lassen Sie das restliche Wasser ab.

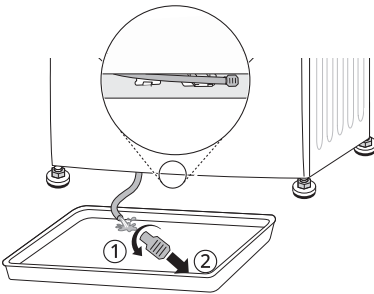

HINWEIS

- Verwenden Sie den Wasserbehälter, wenn der optionale Ablaufschlauch installiert oder das Gerät auf der Waschmaschine gestapelt ist.

- 2 Setzen Sie den Stopfen wieder auf das Abflussrohr und stecken Sie das

Abflussrohr wieder in seine Halterung.

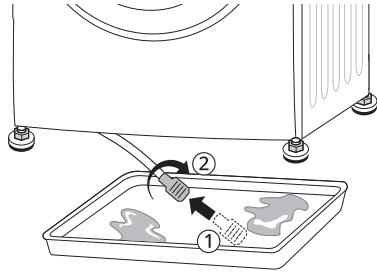

⚠ ACHTUNG

- Wenn das Rohr geöffnet ist, tritt ein Wasserleck auf. Stellen Sie sicher, dass der Stecker richtig montiert ist.

Verwendung der Trommelreinigungsfunktion

Mit der Zeit und durch den Gebrauch kann sich ein unangenehmer Geruch im Gerät bilden, der die Kleidung nach dem Trocknen riechen lässt. Die Verwendung dieser Reinigungsfunktion **einmal im Monat (oder nach 30-maligem Trocknen)** hilft, die unangenehmen Gerüche aus dem Gerät zu vermindern.

⚠ ACHTUNG

- Entnehmen Sie alle Wäschestücke aus dem Gerät.

- 1 Ziehen Sie den Wasserbehälter heraus, entleeren Sie das Kondenswasser und setzen Sie den

Regelmäßige Reinigung des Geräts

Wasserbehälter wieder in das Gerät ein.

- 2 Schalten Sie das Gerät ein.
- 3 Drücken Sie die Taste **Trommelpflege**.
- 4 Drücken Sie die Taste **Start/Pause**.
 - Diese Funktion dauert ca. 3 Stunden.
- 5 Entleeren Sie den Wasserbehälter nach Beendigung der Funktion.

HINWEIS

- Wenn der optionale Ablaufschlauch installiert ist, muss der Wasserbehälter nicht entleert werden.
-

- 6 Lassen Sie die Tür des Trockners offen stehen, damit die Luft im Gerät zirkulieren kann, um verbleibende Gerüche zu entfernen.

! WARNUNG

- Lassen Sie aus Sicherheitsgründen keine Kinder oder Tiere in das Gerät steigen. Dies kann zu Schäden oder Verletzungen führen.
-

Verwenden der Kondensator-Reinigungsfunktion

Das Gerät wäscht Flusen, die sich auf der Oberfläche des Kondensators ablagern, automatisch mit dem während des Betriebs an der Wäsche kondensierten Wasser. Die Verwendung dieser Reinigungsfunktion **einmal im Monat (oder nach 30-maligem Trocknen)** hilft beim Waschen der Flusen.

! ACHTUNG

- Entnehmen Sie alle Wäschestücke aus dem Gerät.
-

- 1 Ziehen Sie den Wasserbehälter heraus und entleeren Sie ihn.
- 2 Gießen Sie langsam 1 Liter sauberes Wasser in die Öffnung des Wasserbehälterfachs. Setzen Sie dann den leeren Wasserbehälter wieder in das Fach ein.
 - Gießen Sie das Wasser nicht zu schnell hinein, da es sonst herauslaufen würde.
 - Wenn mehr als 1,5 Liter Wasser in das Fach gegossen werden, tritt das Wasser wieder aus.

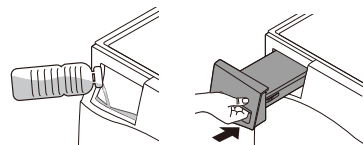

- 3 Schalten Sie das Gerät ein.

Regelmäßige Reinigung des Geräts

- 4 Halten Sie die Taste **Kondensatorpflege** drei Sekunden lang gedrückt.
- 5 Drücken Sie die Taste **Start/Pause**, um die Reinigung des Kondensators zu starten.
 - Die Reinigung des Kondensators dauert 1 Stunde.
- 6 Entleeren Sie den Wasserbehälter nach Beendigung der Reinigung.

HINWEIS

- Wenn der optionale Ablaufschlauch installiert ist, muss der Wasserbehälter nicht entleert werden.
-

- 7 Lassen Sie die Tür des Trockners offenstehen, sodass die Luft im Gerät zirkulieren kann, damit die Wanne nach Beendigung der Reinigung gründlicher getrocknet werden kann.

WARNUNG

- Lassen Sie aus Sicherheitsgründen keine Kinder oder Tiere in das Gerät steigen. Dies kann zu Schäden oder Verletzungen führen.
-

Bevor Sie sich an den Kundendienst wenden

Beim Betrieb des Geräts können Fehler und Störungen auftreten. Die folgenden Tabellen enthalten mögliche Ursachen und Hinweise zur Behebung einer Fehlermeldung oder Störung. Lesen Sie die nachstehenden Tabellen sorgfältig durch, um Zeit und Geld zu sparen, bevor Sie sich an das Servicecenter von LG Electronics wenden.

Ihr Gerät ist mit einem automatischen Fehlerüberwachungssystem ausgestattet, um Probleme frühzeitig zu erkennen und zu diagnostizieren. Wenn das Gerät nicht ordnungsgemäß oder überhaupt nicht funktioniert, schauen Sie in den folgenden Tabellen nach, bevor Sie das Servicecenter von LG Electronics anrufen.

Fehlermeldungen

Symptome	Mögliche Ursache und Lösung
dE TÜR-FEHLER	Die Tür wurde geöffnet, während das Gerät noch in Betrieb war oder das Gerät wird mit nicht ordnungsgemäß geschlossener Tür betrieben. <ul style="list-style-type: none">• Schließen Sie die Tür vollständig.• Wenn dE weiterhin angezeigt wird, kontaktieren Sie den Kundendienst.
dE4 TÜR-FEHLER	Die Türschaltererkennung funktioniert nicht richtig. <ul style="list-style-type: none">• Ziehen Sie den Netzstecker aus der Steckdose und wenden Sie sich an den Kundendienst.
EE 1 / EE2 / EE4 FEHLER DES TEMPERATURENSORS	Der Temperatursensor hat eine Fehlfunktion. <ul style="list-style-type: none">• Ziehen Sie den Netzstecker aus der Steckdose und wenden Sie sich an den Kundendienst.
F1 FEHLER DES TEMPERATURENSORS	Die Temperatur im Inneren der Trommel ist plötzlich angestiegen. <ul style="list-style-type: none">• Ziehen Sie den Netzstecker aus der Steckdose und wenden Sie sich an den Kundendienst.
LE 1 MOTOR BLOCKIERT-FEHLER	Der Motor hat plötzlich gestoppt. <ul style="list-style-type: none">• Überprüfen Sie, ob die Wäschemenge die maximale Beladung überschreitet.• Ziehen Sie den Netzstecker aus der Steckdose und wenden Sie sich an den Kundendienst.

Bevor Sie sich an den Kundendienst wenden

Symptome	Mögliche Ursache und Lösung
LE2 / AE KOMPRESSOR- FEHLER	Der Kompressor hat plötzlich gestoppt. <ul style="list-style-type: none">• Ziehen Sie den Netzstecker aus der Steckdose und wenden Sie sich an den Kundendienst.
DE ABLAUFPUMPEN- FEHLER	Der Motor der Ablaufpumpe hat eine Fehlfunktion. <ul style="list-style-type: none">• Ziehen Sie den Netzstecker aus der Steckdose und wenden Sie sich an den Kundendienst.
	Die Umgebungstemperatur für die Installation liegt unter Null. <ul style="list-style-type: none">• Die empfohlene Umgebungstemperatur für die Installation liegt bei 5 – 35 °C.

Betrieb

Symptome	Mögliche Ursache und Lösung
Gerät schaltet sich nicht ein.	Der Gerätestecker ist nicht richtig in der Steckdose eingesteckt. <ul style="list-style-type: none">• Stecker fest in eine geerdete Steckdose des auf dem Typschild des Geräts angegebenen Netzes stecken.
	Haussicherung herausgesprungen, Trennschalter ausgelöst oder es kam zu einem Stromausfall. <ul style="list-style-type: none">• Trennschalter wieder zurücksetzen oder Sicherung austauschen. Kapazität der Sicherung nicht erhöhen. Falls das Problem eine Überlastung des Stromkreises ist, lassen Sie dies von einem qualifizierten Elektriker beheben.
Gerät heizt sich nicht auf.	Haussicherung herausgesprungen, Trennschalter ausgelöst oder es kam zu einem Stromausfall. <ul style="list-style-type: none">• Trennschalter wieder zurücksetzen oder Sicherung austauschen. Kapazität der Sicherung nicht erhöhen. Falls das Problem eine Überlastung des Stromkreises ist, lassen Sie dies von einem qualifizierten Elektriker beheben.
Wasser tritt aus.	Der Wasserbehälterschlauch oder der optionale Ablaufschlauch ist nicht richtig angeschlossen. <ul style="list-style-type: none">• Schließen Sie den Wasserbehälterschlauch oder den optionalen Ablaufschlauch richtig an.

Bevor Sie sich an den Kundendienst wenden

Symptome	Mögliche Ursache und Lösung
Wasser tritt aus.	<p>Die Tür wurde geschlossen, und dabei wurden Wäschestücke oder Fremdkörper in der Tür eingeklemmt.</p> <ul style="list-style-type: none">• Kontrollieren Sie, ob Wäschestücke oder Fremdkörper in der Tür eingeklemmt wurden, bevor Sie das Gerät verwenden. Wenn ständig Wasser austritt, nehmen Sie Kontakt mit dem LG Electronics Kundendienst auf.
Das Gerät läuft und hält an, nachdem der Trocknungszyklus beendet ist.	<p>So funktioniert die Anti-Falten-Option.</p> <ul style="list-style-type: none">• Stellen Sie sicher, dass die Anti-Falten-Option aktiviert ist. Diese Option soll Knitterfalten verhindern, die sich bilden, wenn die Wäsche nach dem Trocknungsprogramm nicht sofort entladen wird. Wenn die Option eingestellt ist, läuft das Gerät 10 Sekunden lang und pausiert 5 Minuten lang. Die Option funktioniert bis zu 2 Stunden lang.

Leistung

Symptome	Mögliche Ursache und Lösung
Trocknungszeit ist nicht gleichbleibend.	<p>Hitzeinstellungen, Ladungsgröße oder Feuchtigkeit der Wäsche ist unterschiedlich.</p> <ul style="list-style-type: none">• Die Trocknungszeit einer Ladung variiert je nach Art der verwendeten Hitze (elektrisch), der Größe der Ladung, der Art der Stoffe, der Feuchtigkeit der Wäsche und dem Flusenfilter. Auch eine unausgewogene Beladung innerhalb der Waschmaschine kann schlechtes Schleudern hervorrufen, was zu feuchterer Wäsche führt, die länger getrocknet werden muss.
Schmierige oder schmutzige Flecken auf der Wäsche.	<p>Weichspüler wird falsch benutzt.</p> <ul style="list-style-type: none">• Verwenden Sie beim Waschen der Wäsche, die in dem Gerät getrocknet werden soll, die korrekte Menge Weichspüler, wie vom Hersteller des Weichspülers angegeben.

Bevor Sie sich an den Kundendienst wenden

Symptome	Mögliche Ursache und Lösung
Schmierige oder schmutzige Flecken auf der Wäsche.	Saubere und schmutzige Wäsche wird zusammen getrocknet. <ul style="list-style-type: none">• Verwenden Sie das Gerät nur zum Trocknen sauberer Stücke. Schmutz aus schmutziger Wäsche kann sich auf die saubere Wäsche in derselben oder nachfolgenden Beladungen übertragen.
	Wäsche wurden nicht ordnungsgemäß gereinigt oder gespült, bevor Sie in das Gerät gegeben wurden. <ul style="list-style-type: none">• Flecken auf getrockneten Wäsche könnten Flecken sein, die beim Waschen nicht entfernt wurden. Achten Sie darauf, dass die Wäsche vollständig gemäß den Anweisungen für Ihre Waschmaschine und Ihr Waschmittel gereinigt und gespült sind. Manche hartnäckige Verschmutzungen müssen vor dem Waschen vorbehandelt werden.
Wäsche ist verknittert.	Wäsche wurde zu lange getrocknet (Über Trocknung). <ul style="list-style-type: none">• Eine Über Trocknung einer Ladung kann zu verknitterten Wäschestücke führen. Probieren Sie eine kürzere Trocknungszeit.
	Die Wäsche wurde nach Ablauf des Programms zu lange im Gerät gelassen. <ul style="list-style-type: none">• Verwenden Sie die Anti-Falten-Option.
Wäsche läuft ein.	Pflegeanweisungen der Wäsche werden nicht befolgt. <ul style="list-style-type: none">• Um ein Einlaufen Ihrer Wäsche zu vermeiden, beachten Sie immer die Pflegeanweisungen auf dem Etikett. Manche Stoffe laufen naturgemäß ein, wenn sie gewaschen werden. Andere Stoffe können problemlos gewaschen werden, laufen aber ein, wenn sie im Gerät getrocknet werden. Verwenden Sie eine Einstellung mit niedriger bzw. keiner Hitze.

Bevor Sie sich an den Kundendienst wenden

Symptome	Mögliche Ursache und Lösung
Fusseln auf der Wäsche.	Flusenfilter wurde nicht ordnungsgemäß gereinigt. <ul style="list-style-type: none">• Entfernen Sie nach jedem Programm die Flusen aus dem Flusenfilter. Wenn die Flusen entfernt sind, halten Sie den Flusenfilter gegen ein Licht, um zu sehen, ob er eventuell verschmutzt oder verstopft ist. Wenn er schmutzig aussieht, befolgen Sie die Reinigungsanweisungen. Manche Ladungen erzeugen mehr Flusen als andere. Es kann daher erforderlich sein, den Flusenfilter während des Programms zu säubern.
	Die Wäsche wurden nicht ordnungsgemäß sortiert. <ul style="list-style-type: none">• Manche Stoffe produzieren viele Fussel (wie etwa ein Baumwoll-Frotteehandtuch) und sollten getrennt von anderen Wäschestücken getrocknet werden, die Fusseln anziehen (wie etwa eine schwarze Leinenhose).
	Gerät ist überladen. <ul style="list-style-type: none">• Teilen Sie sehr große Ladungen auf kleinere Ladungen auf, um eine bessere Trocknung zu erreichen.
	Taschentücher, Papier, usw. ist in den Taschen geblieben. <ul style="list-style-type: none">• Kontrollieren Sie vor dem Trocknen der Wäsche sorgfältig die Taschen.
Hohe statische Aufladung der Wäsche nach dem Trocknen.	Wäsche wurde zu lange getrocknet (Über Trocknung). <ul style="list-style-type: none">• Eine Über Trocknung einer Ladung kann zum Aufbau statischer Elektrizität führen. Passen Sie die Einstellungen an und verwenden Sie kürzere Trocknungszeiten oder verwenden Sie ein Sensor Trocken-Programme.
	Trocknen von Synthetikstoffen, bügelfreier Wäsche oder Synthetikmischungen. <ul style="list-style-type: none">• Diese Gewebe neigen naturgemäß stärker zum Aufbau statischer Elektrizität. Probieren Sie einen Weichspüler aus oder verwenden Sie eine kürzere Timer Einstellung.

Bevor Sie sich an den Kundendienst wenden

Symptome	Mögliche Ursache und Lösung
Wäsche hat feuchte Stellen nach einem Sensor Dry Programm.	<p>Sehr große oder sehr kleine Beladung. Einzelnes großes Wäschestück wie eine Bettdecke oder Tagesdecke.</p> <ul style="list-style-type: none">• Wenn die Wäsche zu eng liegt oder zu viel Platz hat, hat der Sensor eventuell Probleme damit, den Trocknungsgrad der Beladung zu messen.• Verwenden Sie ein Timer Programm für sehr kleine Beladungen. Große, sperrige Wäschestücke wie Bettdecken oder Tagesdecken können sich eventuell zu einem festen Stoffball verwickeln. Die äußeren Schichten trocknen und werden von den Sensoren registriert, während der innere Kern noch feucht bleibt. Beim Trocknen eines einzelnen sperrigen Wäschestücks kann es hilfreich sein, das Programm einmal oder zweimal zu unterbrechen und das Wäschestück neu anzuordnen, um es zu entwirren und feuchte Stellen freizulegen.• Um wenige verbleibende feuchte Wäschestücke aus einer sehr großen Ladung oder einige feuchte Stellen auf einem großen Wäschestück nach Beendigung eines Sensor-Trocken-Programms zu trocknen, leeren Sie den Flusenfilter, dann stellen Sie ein Zeitwahlprogramm ein und beenden die Trocknung der/des Artikel(s).
Wäsche braucht zu lange zum Trocknen.	<p>Beladung ist nicht richtig sortiert.</p> <ul style="list-style-type: none">• Trennen Sie schwere von leichten Stücken. Größere und schwerere Stücke benötigen länger zum Trocknen. Leichte Stücke in einer Beladung mit schweren Stücken können den Sensor verwirren, da die leichten Stücke schneller trocknen. <p>Große Beladung mit schweren Stoffen.</p> <ul style="list-style-type: none">• Schwere Stoffe benötigen länger zum Trocknen, da sie dazu neigen, mehr Feuchtigkeit aufzunehmen. Um die Trocknungsdauer zu reduzieren und eine gleichförmige Trocknung von großen und schweren Stoffen zu erreichen, unterteilen Sie solche Stücke in kleinere Ladungen von gleicher Größe.

Bevor Sie sich an den Kundendienst wenden

Symptome	Mögliche Ursache und Lösung
Wäsche braucht zu lange zum Trocknen.	Gerätesteuerung ist nicht korrekt eingestellt. <ul style="list-style-type: none">• Verwenden Sie geeignete Einstellungen für die Art der Beladung, die Sie trocknen wollen. Manche Ladungen erfordern eine zusätzliche Anpassung der Einstellung des Trocknungsgrads, um richtig zu trocknen.
	Flusenfilter muss gereinigt werden. <ul style="list-style-type: none">• Entfernen Sie nach jedem Programm die Flusen aus dem Flusenfilter. Wenn die Flusen entfernt sind, halten Sie den Flusenfilter gegen ein Licht, um zu sehen, ob er eventuell verschmutzt oder verstopft ist. Manche Ladungen erzeugen mehr Flusen als andere, wie etwa neue Badetücher. Es kann daher erforderlich sein, das Programm zu unterbrechen und den Flusenfilter während des Programms zu säubern.
	Haussicherung herausgesprungen, Trennschalter ausgelöst oder es kam zu einem Stromausfall. <ul style="list-style-type: none">• Trennschalter wieder zurücksetzen oder Sicherung auswechseln. Kapazität der Sicherung nicht erhöhen. Falls das Problem eine Überlastung des Stromkreises ist, lassen Sie dies von einem qualifizierten Elektriker beheben.
	Gerät ist überladen. <ul style="list-style-type: none">• Teilen Sie sehr große Ladungen auf kleinere Ladungen auf, um eine bessere Leistung und Effizienz zu erreichen.
	Gerät ist zu gering beladen. <ul style="list-style-type: none">• Wenn Sie eine sehr kleine Ladung trocknen, geben Sie ein paar zusätzliche Stücke hinzu, um eine ordnungsgemäße Trommelwirkung sicherzustellen. Wenn die Ladung sehr klein ist und Sie eines der Sensor Trocken-Programme verwenden, kann die elektronische Steuerung den Trocknungsgrad der Ladung eventuell nicht korrekt messen und schaltet zu schnell ab. Verwenden Sie Timer Programme oder fügen Sie der Ladung zusätzliche feuchte Wäsche hinzu.

Bevor Sie sich an den Kundendienst wenden

Gerüche

Symptome	Mögliche Ursache und Lösung
Das Gerät verströmt einen Geruch.	Benutzen Sie das Gerät zum ersten Mal? <ul style="list-style-type: none">• Der Geruch wird durch Gummimaterial verursacht, das an der Innenseite des Geräts angebracht ist. Diese Art von Geruch ist ein Eigengeruch des Gummis und verschwindet automatisch nach mehrmaligem Gebrauch des Geräts.
	Verneihen Sie während des Gebrauchs einen Geruch? <ul style="list-style-type: none">• Verwenden Sie zum Waschen der Wäsche das Waschmittel nur nach den Empfehlungen des Herstellers. Wenn Sie entgegen den Empfehlungen zu viel Waschmittel verwenden, kann sich nicht aufgelöstes Waschmittel auf der Wäsche ansammeln und einen Geruch verursachen.• Die Wäsche kann einen Geruch verströmen, wenn sie nach dem Trocknen länger im Gerät oder nach dem Waschen längere Zeit in der Waschmaschine belassen wurde. Entnehmen Sie die Wäsche immer sofort nach dem Trocknen oder Waschen.• Kontrollieren Sie, ob Sie den gleichen Geruch in der Waschmaschine verneihen können. Sollte dies der Fall sein, reinigen Sie die Trommel der Waschmaschine gemäß der Bedienungsanleitung der Waschmaschine.• Stellen Sie immer sicher, dass beide Flusenfilter sauber sind. Wenn nach dem Trocknen Rückstände im Flusenfilter zurückbleiben, kann dies zu Gerüchen führen. Lassen Sie den Flusenfilter nach der Reinigung immer vollständig trocknen.• Die Desodorierung und Reinigung des Kondensators sollte regelmäßig unter Bezugnahme auf den Abschnitt WARTUNG erfolgen.

Bevor Sie sich an den Kundendienst wenden

WLAN

Symptome	Mögliche Ursache und Lösung
Es kann sein, dass Ihr Hausgerät und das Smartphone nicht mit dem WLAN-Netzwerk verbunden sind.	Das Passwort für das WLAN, mit dem Sie sich verbinden wollen, ist falsch. <ul style="list-style-type: none">Suchen Sie das WLAN-Netzwerk, das mit Ihrem Smartphone verbunden ist, und entfernen Sie es. Registrieren Sie dann Ihr Gerät unter LG ThinQ.
	Mobile Daten sind für Ihr Smartphone aktiviert. <ul style="list-style-type: none">Schalten Sie die Mobilen Daten Ihres Smartphones aus und registrieren Sie das Gerät über das WLAN-Netzwerk.
	Der Name des kabellosen Netzwerks (SSID) ist falsch eingerichtet. <ul style="list-style-type: none">Der Name des kabellosen Netzwerks (SSID) sollte aus einer Kombination aus lateinischen Buchstaben und Zahlen bestehen. (Verwenden Sie keine Sonderzeichen)
	Die Frequenz des Routers ist nicht 2,4 GHz. <ul style="list-style-type: none">Nur Router mit 2,4 GHz-Frequenz werden unterstützt. Richten Sie den kabellosen Router auf 2,4 GHz ein und verbinden Sie das Gerät mit dem kabellosen Router. Sie können Ihren Internetanbieter oder den Hersteller des Routers um Informationen über die Routerfrequenz bitten.
	Das Gerät ist zu weit vom Router entfernt. <ul style="list-style-type: none">Wenn das Gerät zu weit vom Router entfernt ist, kann das Signal schwach sein und der Anschluss nicht richtig konfiguriert werden. Stellen Sie den Router so auf, dass er sich näher am Gerät befindet.

Kundenbetreuung und Hilfe

Kontaktieren Sie den Kundendienst von LG Electronics.

- Um einen autorisierten Servicepartner von LG Electronics zu finden, besuchen Sie unsere Website unter **www.lg.com** und folgen Sie den darin enthaltenen Anweisungen.
- Eine Selbstreparatur wird nicht empfohlen, da dies die Waschmaschine weiter beschädigen kann und zum Erlöschen der Garantie führt.

Bevor Sie sich an den Kundendienst wenden

- Ersatzteile, auf die in der Verordnung 2023/2533 Bezug genommen wird, sind für eine Mindestdauer von 10 Jahren erhältlich.

Anforderungen an den Aufstellungsort

Bevor Sie das Gerät installieren, überprüfen Sie die folgenden Informationen, um sicherzustellen, dass das Gerät an einem geeigneten Ort installiert wird.

Standort

⚠️ WARNUNG

- Stellen Sie das Gerät nicht in der Nähe einer Wärmequelle auf. Die Rückseite des Geräts muss gut belüftet sein. Eine Nichtbeachtung dieser Anweisungen kann zu Problemen führen.
- Das Gerät ist nicht für die Verwendung auf Schiffen oder in mobilen Einrichtungen wie etwa Wohnwagen, Flugzeugen usw. vorgesehen.
- Installieren Sie das Gerät nicht als Einbaugerät. Es ist nicht für den Einbau geeignet.

HINWEIS

- Für eine bessere Trocknungsleistung muss die Rückseite einen gewissen Abstand von der Wand haben.
- Stellen Sie sicher, dass der Standort, an dem das Gerät installiert wird, die Mindestabstandsbedingungen erfüllt.
- Stellen Sie das Gerät auf einem ebenen, stabilen Untergrund auf. Das zulässige Gesamtgefälle unter dem Gerät darf maximal 1 Grad betragen.
- Versuchen Sie niemals, Unebenheiten im Boden auszugleichen, indem Sie Holzstücke, Pappe oder ähnliche Materialien unter das Haushaltsgerät legen.
- Stellen Sie das Gerät an einem Ort auf, an dem es Servicetechniker im Störfall leicht erreichen können.

- Stellen Sie das Gerät nicht in der Nähe von Geräten auf, die starke Wärme ausstrahlen, wie z. B. Kühlschrank, Backofen oder Herd. Dies kann zu einer schlechten Trocknungsleistung führen und die Programmdauer verzögern. Dies beeinträchtigt auch die ordnungsgemäße Funktion des Kompressors.
- Stellen Sie das Gerät nicht an Orten auf, an denen Frostgefahr oder Gefahr durch Staubbelastung besteht. Das Gerät arbeitet dann nicht mehr ordnungsgemäß oder kann aufgrund von einfrischem Kondenswasser in der Pumpe und im Ablaufschlauch beschädigt werden.
- Nachdem das Gerät installiert wurde, richten Sie alle vier Füße mit einem Schraubenschlüssel aus, um sicherzugehen, dass sich das Gerät in einem stabilen Zustand befindet und ein ungefähr 20 mm großer Abstand zwischen dem Oberteil des Geräts und der Unterseite jeder möglichen Arbeitsfläche befindet.

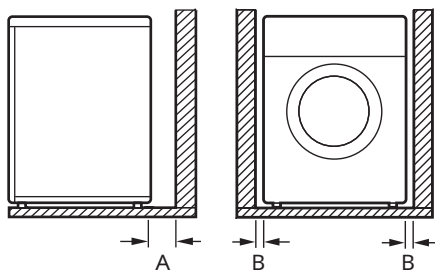

Anforderungen an den Aufstellungsort

Index	Abstand (mm)
A	100
B	20

- Das Gerät funktioniert am besten bei einer Raumtemperatur von 23 ° C.
-

Belüftung

- Nische oder unter einer Arbeitsplatte
 - Achten Sie darauf, dass die Luftzirkulation rund um das Gerät nicht von Teppichen, Vorlegern usw. eingeschränkt wird.
- Hinter einer Schranktür
 - Die Schranktür muss über 2 (Lüftungs-) Öffnungen mit einer Mindestfläche von 387 cm² verfügen, die sich in 8 cm Abstand vom Boden bzw. von der Oberkante der Tür befinden.

Elektrischer Anschluss

- Verwenden Sie kein Verlängerungskabel und keine Mehrfachsteckdose.
- Die Steckdose nicht mit mehr als einem Haushaltsgerät belasten.
- Schließen Sie das Haushaltsgerät unter Berücksichtigung der gültigen Anschlussvorschriften an eine geerdete Steckdose an.
- Das Gerät muss in der Nähe der Steckdose aufgestellt werden, sodass der Stecker leicht zugänglich ist.
- Die Steckdose muss sich innerhalb von 1,5 Metern auf einer Seite des Aufstellorts des Geräts befinden.

Umgebungstemperatur

- Stellen Sie das Haushaltsgerät nicht in Räumen auf, in denen die Temperatur unter den Gefrierpunkt fallen kann. Gefrorene Schläuche können unter Druck platzen. Die Zuverlässigkeit der elektronischen Steuerung kann bei Temperaturen unter dem Gefrierpunkt beeinträchtigt werden.

HINWEIS

- Ziehen Sie nach Gebrauch des Haushaltsgeräts immer den Netzstecker aus der Steckdose.
-

HINWEIS

- Falls das Haushaltsgerät im Winter ausgeliefert wird und die Temperaturen unter Null liegen, lassen Sie das Gerät erst einige Stunden bei Raumtemperatur stehen, bevor Sie es in Betrieb nehmen.

Ausrichten des Geräts

Überprüfung der Ausrichtung

Das korrekte Ausrichten des Geräts verhindert unnötige Geräusche und Vibrationen. Prüfen Sie nach dem Aufstellen, ob das Gerät exakt waagrecht steht.

- Wenn das Gerät schaukelt, wenn Sie die obere Verkleidung des Geräts diagonal nach unten drücken, stellen Sie die Füße erneut ein.

HINWEIS

- Holzböden oder Doppelböden können zu übermäßigen Vibrationen und Unwuchten führen. Möglicherweise muss eine Verstärkung oder Aussteifung des Holzbodens in Betracht gezogen werden, um übermäßige Geräusche und Vibrationen zu stoppen oder zu reduzieren.
- Stellen Sie das Gerät nicht auf einer erhöhten Oberfläche, einem Ständer oder einem Sockel auf, da es instabil werden und herunterfallen und schwere Verletzungen und Schäden verursachen kann.

Einstellen und Ausrichten des Geräts

Wenn das Gerät nicht exakt waagrecht steht, drehen Sie die verstellbaren Füße, bis das Gerät nicht mehr wackelt.

- Drehen Sie die verstellbaren Füße im Uhrzeigersinn, um das Gerät von vorn nach hinten, von Seite zu Seite und von

Ecke zu Ecke anzuheben, oder gegen den Uhrzeigersinn, um es abzusenken.

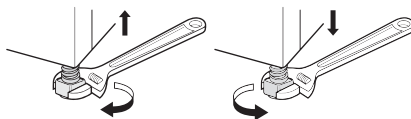

Änderung des Türanschlags

Sie können den Türanschlag ändern nach Ihrem Belieben.

⚠️ WARNUNG

- Ändern Sie den Türanschlag nicht, während das Gerät auf einer Waschmaschine steht.
- Bevor Sie die Scharnierschrauben entfernen, lassen Sie einen Helfer das Gewicht der Tür abstützen. Die Tür könnte durch das Eigengewicht auf den Boden fallen.
- Aus Sicherheitsgründen müssen zwei oder mehr Personen zusammenarbeiten, um den Türanschlag zu ändern.

HINWEIS

- Das Aussehen der Schrauben variiert und die Schrauben müssen je nach Position unterschiedlich eingesetzt werden. Vergewissern Sie sich, dass die Schraube richtig eingesetzt ist, bevor Sie sie anziehen.

- 1 Öffnen Sie die Tür und drehen Sie die beiden Schrauben am Türscharnier ① heraus. Nehmen Sie nach dem

Ausrichten des Geräts

Entfernen der Schrauben die Tür vorsichtig vom Gerät ② ab und legen Sie sie mit der Vorderseite nach unten auf den Boden.

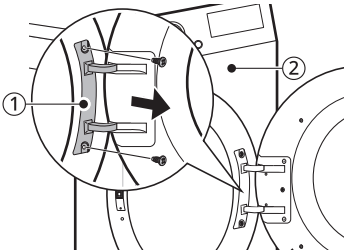

sind, und entfernen Sie dann die Schraube, die am Türhaken angebracht ist.

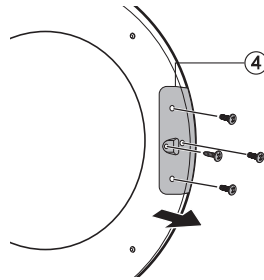

⚠ WARNUNG

- Entfernen Sie zuerst die untere Schraube. Die Tür kann durch ihr Gewicht auf den Boden fallen und die Tür kann beschädigt werden.

2 Entfernen Sie acht Schrauben der Scharnierbaugruppe ③ von der Tür.

- Es gibt 6 Schrauben auf der Vorderseite und 2 Schrauben auf der Seite.

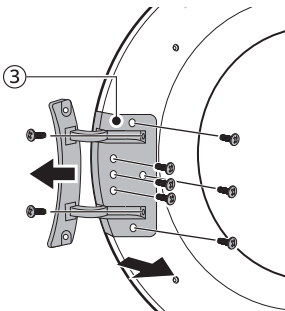

4 Wechseln Sie die Position der Scharnierbaugruppe ③ und der Türverschlussbaugruppe ④ und ziehen Sie die Schrauben in umgekehrter Reihenfolge an.

- Ziehen Sie die Schraube in ihrer richtigen Position wie in Schritten 2 bis 4 an.

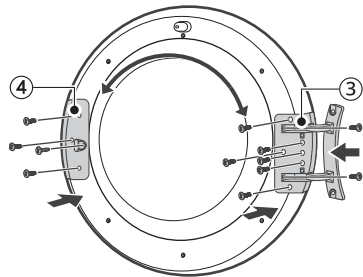

5 Entfernen Sie die Türverriegelung ⑤ vom Geräterahmen, indem Sie die beiden Schrauben entfernen und

3 Entfernen Sie die drei Schrauben der Türverschlussbaugruppe ④, die zwischen der Tür und Scharnierbaugruppe angebracht

Anweisungen für das Stapeln

Das Gerät kann auf einer LG-Frontlader-Waschmaschine aufgesetzt und mit dem Aufbau-Kit sicher befestigt werden. Eine solche Installation muss von einem qualifizierten Servicemitarbeiter durchgeführt werden, damit eine korrekte Installation sichergestellt ist.

Der qualifizierte Servicemitarbeiter stellt sicher, dass Sie das korrekte Aufbau-Kit für Ihr LG- Frontlader-Waschmaschinenmodell nutzen und dass es sicher befestigt ist. Aus diesen Gründen ist eine Montage durch einen Experten unbedingt nötig.

HINWEIS

- Einige Modelle werden nicht mit dem gesamten verfügbaren Zubehör verkauft. Sie müssen möglicherweise zuerst das LG-Stapelkit kaufen, wenn diese nicht mit Ihrem Modell geliefert wurde. Für den Kauf wenden Sie sich bitte an den Kundendienst von LG Electronics oder besuchen Sie die LG-Website unter <http://www.lg.com>.
- Der Zwischenbaurahmen ist **nicht für** LG SIGNATURE geeignet.

Aufbau-Kit

Um das Gerät auf eine Waschmaschine aufzusetzen ist ein LG Aufbau-Kit nötig.

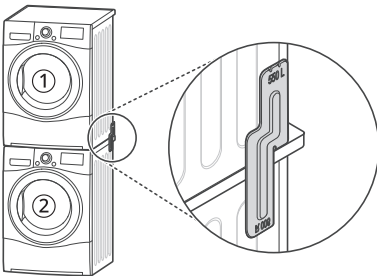

- ① Trockner
- ② LG-Frontlader-Waschmaschine

Das Gerät darf nur auf eine LG-Frontlader-Waschmaschine aufgesetzt werden. Versuchen Sie nicht, das Gerät auf eine andere Waschmaschine zu setzen, da dies zu Schäden an den Geräten, Verletzungen oder anderen Sachschäden führen kann.

Installation

⚠ WARNUNG

- Aus Sicherheitsgründen sollte die Installation von zwei oder mehr qualifizierten Servicetechnikern durchgeführt werden.
- Aufgrund des Gewichts des Geräts und der Höhe der Installation ist der Installationsvorgang für eine Person zu riskant.
- Eine falsche Installation kann zu schweren Unfällen führen.
- Betreiben Sie das Gerät nicht, wenn es nicht richtig aufgesetzt ist.

Anweisungen für das Stapeln

HINWEIS

- Der Aufbau-Kit sollte in Bezug auf die Tiefe der Waschmaschine ausgerichtet sein. (Wenn Sie die Tür öffnen oder auf die Seite der Waschmaschine schauen, finden Sie die Maßangaben Ihrer Waschmaschine auf dem Etikett).

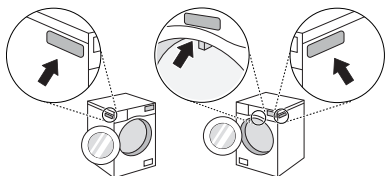

So richten Sie das LG-Aufbau-Kit am Gerät aus	
Typ A	Typ B
550 mm ≤ die Tiefe*1 ≤ 599 mm	600 mm ≤ die Tiefe*1 ≤ 650 mm

- Für **Typ A** muss er mit 550R oder 550L am Oberteil montiert werden.
- Für **Typ B** muss er mit 600R oder 600L am Oberteil montiert werden.

*1 Die Tiefe der Waschmaschine

- 1 Stellen Sie das Gerät auf eine LG-Frontlader-Waschmaschine.

- 2 Entfernen Sie die beiden Schrauben unten auf der rückseitigen Abdeckung auf jeder Seite.

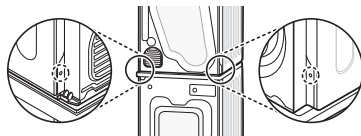

- 3 Richten Sie die Löcher des LG-Aufbau-Kits an denen der rückseitigen Abdeckung in einer Linie aus.

- Für den Fall, dass die Tiefe der Waschmaschine mehr als 550mm und weniger als 599 mm ist

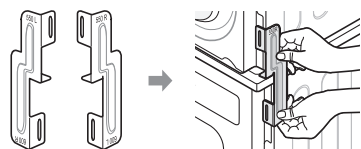

- Für den Fall, dass die Tiefe der Waschmaschine mehr als 600mm und weniger als 650 mm ist

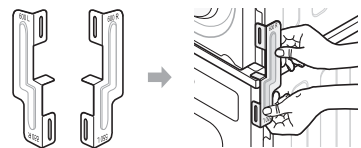

- 4 Befestigen Sie die beiden zuvor aus dem Gerät entfernten Schrauben am Aufbau-Kit.

- 5 Verwenden Sie die 4 Schrauben aus der Zubehörschachtel (16 mm), um die rückseitige Abdeckung der

Anweisungen für das Stapeln

Waschmaschine am Aufbau-Kit zu befestigen.

offenen Seite des Anschlussbogens oder T-Anschlusses.

- 6** Verfahren Sie auf der gegenüber liegenden Seite analog.

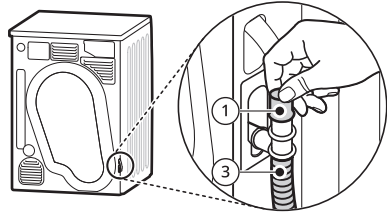

Anschluss des optionalen Ablaufschlauchs

Üblicherweise wird das kondensierte Wasser in den Wasserbehälter gepumpt und dort gesammelt, bis dieser manuell geleert wird. Das Wasser kann auch direkt in einen Ablauf abgelassen werden, besonders dann, wenn das Gerät auf einer Waschmaschine aufgesetzt ist. Mit dem Anschlussbogen oder T-Anschluss des Hauptablaufschlauchs können Sie den Abwasserlauf leicht verlegen und den Ablauf wie nachfolgend gezeigt führen:

- 1** Trennen Sie den Anti-Rückflussdeckel ① und den Schlauch für den Wasserbehälter ② vom Anschlussbogen oder T-Anschluss.

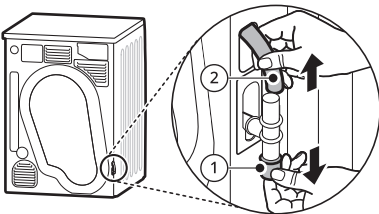

- 2** Befestigen Sie den Anti-Rückflussdeckel ① am Kopf des Anschlussbogens oder T-Anschlusses und verbinden Sie dann den optionalen Ablaufschlauch ③ mit der

⚠ ACHTUNG

- Für eine ordnungsgemäße Funktion, achten Sie darauf, dass bei der Installation der Ablaufschlauch nicht geknickt oder gequetscht wird.

Bezeichnungen von Teilen und Zubehör

Frontansicht

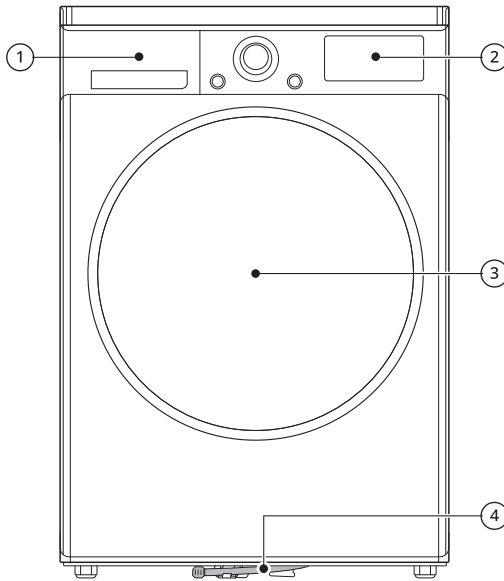

Index	Teilbezeichnung	Index	Teilbezeichnung
①	Wasserbehälter	③	Tür
②	Bedienfeld	④	Abflussrohr

Bezeichnungen von Teilen und Zubehör

Verfügbares Zubehör

Für den Kauf wenden Sie sich bitte an den Kundendienst von LG Electronics oder besuchen Sie die LG-Website unter <http://www.lg.com>.

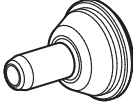
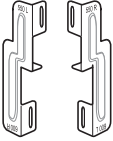
 <p>Kondenswasser-Ablaufschlauch</p>	 <p>Ablaufschlauchhalterung</p>
 <p>Winkelschlauchführung zum Anschließen des Ablaufschlauchs</p>	 <p>Trocknerablage</p>
 <p>Aufbau-Kit</p>	

HINWEIS

- Das im Lieferumfang enthaltene Zubehör hängt vom gekauften Modell ab.

Technische Angaben

Prüfung in Übereinstimmung mit EN 61121 und der Richtlinie 2023/2533

- Für die Prüfung gemäß EN 61121 und der Richtlinie 2023/2533 sollte ein Ablaufschlauch mit dem Gerät verbunden werden. Ist der Ablaufschlauch nicht mit dem Gerät verbunden, so verbinden Sie den Ablaufschlauch mit dem Gerät, wobei Sie sich auf die **Anschluss des optionalen Ablaufschlauchs** beziehen.
- Zum Test gemäß EN61121 und Richtlinie 2023/2533 stellen Sie das Programm auf **Eco** + **Schranks trocken** + **Energie** (volle und halbe Beladung).
- **Eco** + **Schranks trocken** + **Energie** ist zum Trocknen von nasser Baumwollwäsche geeignet, und dass dieses Programm verwendet wird, um die Einhaltung der EN 61121 und der Richtlinie 2023/2533 zu bewerten.
- **Eco** + **Schranks trocken** + **Energie** ist das effizienteste Programm in Bezug auf den Energieverbrauch beim Trocknen von nasser Baumwollwäsche.
- Die Testergebnisse werden beeinflusst von der Raumtemperatur, Art und Menge der Beladung, Wasserhärte, Schwankungen in der Hauptstromversorgung und gewählten Zusatzoptionen.

Spezifikationen

Stern(e) bedeuten die Modellvariante und können für (0-9) oder (A-Z) stehen.

Beschreibung	Wert
Modell	RT80V9* / V3R08T / RT90V9*
Stromzufuhr	220 - 240 V~, 50 Hz
Gerätegewicht	56 kg
Zulässige Temperatur	5 - 35 °C

Abmessungen(mm)

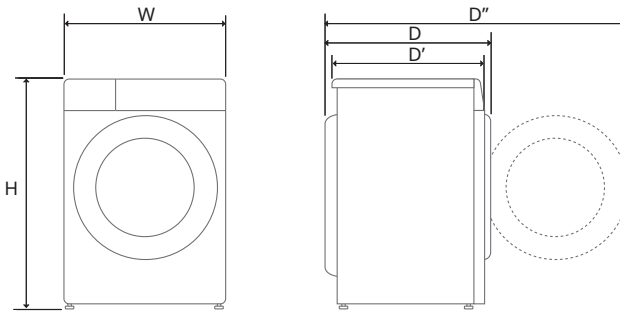

Index	Abmessungen (mm)
W	600
H	850
D	660
D'	615
D''	1115

Zusätzliche Informationen

Informationen zur LED-Beleuchtung

Dieses Produkt enthält die Lichtquelle der Energieeffizienzklasse G.

- Die LED-Beleuchtung schaltet sich in einem der folgenden Fälle automatisch ein und aus:
 - beim Öffnen und Schließen der Tür,
 - beim Drücken der **An-/Aus-** und **Start/Pause**-Taste.
- Die LED-Beleuchtung ist nicht dimmbar.
- Die LED-Beleuchtung enthält kein Quecksilber.
- Siehe www.lg.com/global/recycling.

HINWEIS

- Dieses Zubehörteil variiert je nach Modell.

Wenn die LED-Beleuchtung nicht funktioniert

Schließen Sie die Tür und öffnen Sie sie wieder, oder drücken Sie die **An-/Aus-**Taste. Sollte sich die LED-Beleuchtung nicht einschalten, wenden Sie sich bitte an das LG Electronics Kundendienstzentrum. Versuchen Sie nicht, die LED-Beleuchtung zu entfernen.

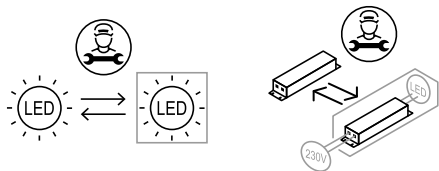

Information: Hinweis bezüglich Open-Source-Software

Um den in diesem Produkt enthaltenen Quellcode unter der GPL, LGPL, MPL und anderen Open-Source-Lizenzen, die zur Offenlegung des Quellcodes verpflichten, zu erhalten und um Zugang zu allen genannten Lizenzbedingungen, Copyright-Hinweisen und anderen relevanten Dokumenten zu erhalten, besuchen Sie bitte <https://opensource.lge.com>.

LG Electronics bietet gegen eine kostendeckende Gebühr (Medium, Versand und Bearbeitung) den Quellcode auf CD-ROM an. Senden Sie dazu eine Anfrage per E-Mail an: opensource@lge.com.

Dieses Angebot gilt für jeden, der diese Informationen erhält, für einen Zeitraum von drei Jahren nach der letzten Lieferung dieses Produkts.

Anmerkung

