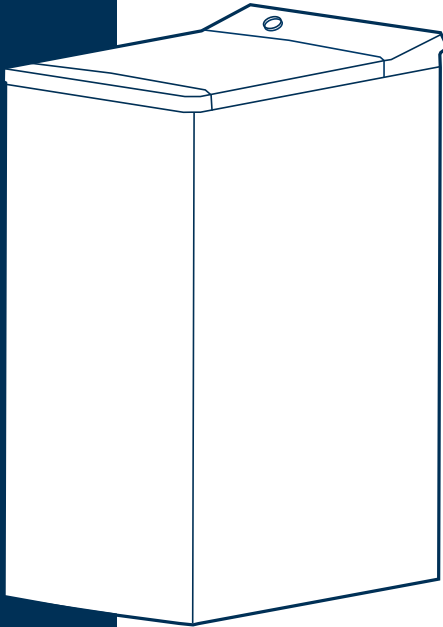

WASCHMASCHINE**BEDIENUNGSANLEITUNG**

Toplader

**Lesen Sie dieses Handbuch** 

Lesen Sie vor dem Gebrauch alle Anweisungen und Erläuterungen zur Installation. Befolgen Sie die Anweisungen sorgfältig. Bewahren Sie die Gebrauchsanweisung für den späteren Gebrauch griffbereit auf. Wenn das Gerät verkauft oder weitergegeben wird, stellen Sie sicher, dass der neue Besitzer immer diese Gebrauchsanweisung erhält.

**MODELL:
MF10ET70BA10**

INHALT

SICHERHEITSHINWEISE

■ Sicherheitshinweise	2
-----------------------------	---

INSTALLATION

■ Produktbeschreibung	9
■ Installation	10

BETRIEB

■ Schnellstart	14
■ Vor jedem Wasch	15
■ Waschmittelfach	16
■ Bedienfeld	18
■ Programme	19
■ Optionen	23

WARTUNG

■ Reinigung und Pflege	26
■ Fehlerbehebung	29
■ Technische Daten	31
■ Produktdatenblätter	32

SICHERHEITSHINWEISE

■ Sicherheitshinweise

Bitte lesen und beachten Sie die Sicherheitshinweise in dieser Bedienungsanleitung, um die Gefahren von Sach- und Personenschäden zu minimieren. Die Nichtbeachtung dieser Anleitung führt zum Verlust jeglicher Gewährleistung.

Dieses Gerät darf nicht von Personen (einschließlich Kindern) mit eingeschränkten körperlichen, sensorischen oder geistigen Fähigkeiten oder mangelnden Erfahrungen und Kenntnissen benutzt werden, sofern sie nicht von einer für ihre Sicherheit verantwortliche Person im Umgang mit dem Gerät unterwiesen wurden und von dieser beaufsichtigt werden.

Warnung!

Diese Kombination aus Symbol und Signalwort deutet auf eine potenziell gefährliche Situation hin, die zum Tod oder zu schweren Verletzungen führen kann, wenn sie nicht vermieden wird.

Vorsicht!

Diese Kombination aus Symbol und Signalwort deutet auf eine potenziell gefährliche Situation hin, die zu leichteren Verletzungen oder zu Sach- und Umweltschäden führen kann.

Hinweis!

Diese Kombination aus Symbol und Signalwort deutet auf eine potenziell gefährliche Situation hin, die zu leichteren Verletzungen führen kann.

Warnung!

STROMSCHLAGGEFAHR

- Wenn das Anschlusskabel beschädigt ist, muss es durch den Hersteller, die Servicevertretung oder eine entsprechend qualifizierte Fachkraft ausgetauscht werden, um Gefährdungen zu vermeiden.
- Wenn die Maschine beschädigt ist, darf sie nicht in Betrieb genommen werden. Lassen Sie das Gerät vom Hersteller, der Servicevertretung oder einer entsprechend qualifizierten Fachkraft reparieren. Gefahr von Stromschlägen!

SICHERHEITSHINWEISE

- Das Gerät kann von Erwachsenen und Kindern ab 8 Jahren betrieben werden, sowie von Personen mit eingeschränkten physischen, sensorischen oder geistigen Fähigkeiten oder mangelnder Erfahrung, wenn eine angemessene Aufsicht vorhanden ist oder eine ausführliche Anleitung zur Benutzung des Geräts erteilt wurde, damit es in einer sicheren Weise betrieben werden kann. Kinder dürfen mit dem Gerät nicht spielen. Die Reinigung und Wartung dürfen von Kindern nicht ohne Aufsicht durchgeführt werden.
- Kinder müssen beaufsichtigt werden, damit sie nicht mit dem Gerät spielen.
- Kinder unter 3 Jahren sollten ferngehalten werden, es sei denn, sie werden ständig beaufsichtigt.
- Vorsicht! Haustiere und Kinder können in die Maschine klettern. Kontrollieren Sie die Maschine vor jedem Waschen.
- Klettern Sie nicht auf das Gerät und setzen Sie sich nicht darauf.

INSTALLATIONSORT UND UMGEBUNG

- Alle Waschmittel und Zusatzstoffe sind an einem sicheren Ort außerhalb der Reichweite von Kindern aufzubewahren.
- Installieren Sie die Maschine nicht auf einem Teppichboden. Ein Teppich kann die Geräteöffnungen verlegen und die Maschine beschädigen.
- Meiden Sie bei der Geräteinstallation die unmittelbare Nähe zu Heizquellen und direkte Sonneneinstrahlung, um der Alterung der Kunststoff- und Gummiteile entgegenzuwirken.
- Das Gerät ist nicht für sehr feuchte Umgebungen oder Räume mit explosiven oder ätzenden Gasen geeignet. Lassen Sie das Gerät im Falle eines Wasseraustritts oder Nässeinflusses gut austrocknen.
- Das Gerät darf nicht hinter einer abschließbaren Tür, Schiebetür etc. installiert werden. Der Zugang zur Waschmaschine muss jederzeit gewährleistet sein.

SICHERHEITSHINWEISE

- Betreiben Sie das Gerät nicht in Räumen mit Temperaturen unter 5°C. Dies kann Frostschäden verursachen. Sollte es unvermeidlich sein, müssen Sie das Wasser nach jedem Waschen vollständig entleeren (siehe Wartung - Reinigen des Flusensiebs, S. 27).
- Verwenden Sie niemals brennbare Sprays oder explosive Substanzen in unmittelbarer Nähe des Geräts.

INSTALLATION

- Entfernen Sie die gesamte Verpackung und alle Transportsicherungen, bevor Sie das Gerät in Betrieb nehmen. Sonst kann das Gerät schwer beschädigt werden.
- Dieses Gerät ist mit einem Einlassventil ausgestattet, das an die Kaltwasserversorgung angeschlossen werden muss.
- Der Netzstecker muss auch nach der Installation zugänglich bleiben.
- Vor dem ersten Waschen sollte die Maschine einen vollständigen Waschgang ohne Wäsche durchlaufen.
- Stellen Sie keine schweren Gegenstände auf das Gerät, wie Wasserbehälter, Heizgeräte etc.
- Verwenden Sie die mit dem Gerät gelieferten neuen Schlauchsätze, bereits gebrauchte Schläuche sollten nicht weiterverwendet werden.
- Max. Zulaufwasserdruck 1 MPa. Min. Zulaufwasserdruck 0,05 MPa.

ELEKTROANSCHLUSS

- Das Anschlusskabel darf durch das Gerät nicht eingeklemmt werden, um eine Beschädigung zu vermeiden.
- Stecken Sie das Gerät an eine geerdete Steckdose an, die durch eine Sicherung nach den Werten in den „Technische Daten“ geschützt ist. Die Erdungsinstallation ist von einem qualifizierten Elektriker durchzuführen. Vergewissern Sie sich, dass die Maschine nach den örtlichen Vorschriften installiert wird.

SICHERHEITSHINWEISE

- Wasser- und Elektroanschluss müssen durch qualifizierte Fachkräfte hergestellt wurden, nach den Herstellerangaben und den regionalen Sicherheitsbestimmungen.

Warnung!

- Verwenden Sie keine Mehrfachstecker oder Verlängerungskabel.
- Das Gerät darf an keine externe Schaltvorrichtung (wie z.B. eine Zeitschaltuhr) oder an einen Stromkreis angeschlossen sein, der regelmäßig ein- und ausgeschaltet wird.
- Ziehen Sie den Netzstecker nicht aus der Steckdose, wenn sich brennbare Gase in der Luft befinden.
- Ziehen Sie den Netzstecker nie mit nassen Händen heraus.
- Ziehen Sie immer am Stecker, nicht am Kabel.
- Stecken Sie das Gerät immer aus, wenn es nicht benutzt wird.

WASSERANSCHLÜSSE

- Überprüfen Sie den Wasserhahn sowie die Zulauf- und Ablaufschläuche auf Dichtheit und auf mögliche Probleme durch die Änderungen des Wasserdrucks. Sollte eine Verbindung locker oder undicht sein, schließen Sie den Wasserhahn und lassen Sie sie durch qualifizierte Fachkräfte reparieren. Benutzen Sie das Gerät nicht, bevor die Schläuche nicht ordnungsgemäß installiert wurden.
- Die Glastür kann im Betrieb sehr heiß werden. Halten Sie beim Waschen Kinder und Haustiere fern von der Maschine.
- Die Zulauf- und Ablaufschläuche müssen korrekt installiert und unbeschädigt sein. Andernfalls kann es zu einem Wasseraustritt kommen.
- Entfernen Sie das Flusensieb nicht, solange sich noch Wasser im Gerät befindet. Es können große Wassermengen austreten und es besteht Verbrühungsgefahr durch heißes Wasser.

BETRIEB UND WARTUNG

- Verwenden Sie niemals entflammbare, explosive oder giftige Lösungsmittel im Gerät. Setzen Sie niemals Benzin oder Alkohol etc. als Reinigungsmittel ein. Wählen Sie nur Waschmittel, die für die Maschinenwäsche geeignet sind.
- Stellen Sie sicher, dass alle Taschen der Kleidungsstücke entleert sind. Scharfkantige und harte Gegenstände, wie Münzen, Broschen, Nägel, Schrauben oder Steine etc., können die Maschine schwer beschädigen.
- Entfernen Sie vor dem Waschen alle Gegenstände aus den Taschen, wie Feuerzeuge, Streichhölzer, Papiertaschentücher etc.
- Spülen Sie Wäschestücke gründlich aus, die Sie von Hand vorgewaschen haben.
- Textilien, die mit Substanzen wie Speiseöl, Aceton, Alkohol, Benzin, Fleckenentferner, Terpentin, Wachs oder Wachsentsferner durchtränkt wurden, sollten vor dem Trocknen im Gerät mit viel Waschmittel möglichst heiß gewaschen werden.
- Artikel, die Schaumgummipolster (Latexschaum) enthalten, Duschhauben, wasserdichte Textilien und Kleidung mit Gummibeschichtung, sollten nicht in der Maschine getrocknet werden.
- Verwenden Sie Weichspüler oder ähnliche Produkte nach deren Gebrauchsanweisung.
- Versuchen Sie nie, die Tür gewaltsam zu öffnen. Die Tür wird sich kurz nach dem Ende eines Waschgangs entriegeln.
- Bitte schließen Sie die Tür nicht mit übermäßiger Kraft. Sollte sich die Tür nur schwer schließen lassen, überprüfen Sie bitte, ob die Wäsche richtig eingelegt und verteilt ist.

SICHERHEITSHINWEISE

- Ziehen Sie nach jedem Gebrauch und vor dem Reinigen des Geräts immer den Netzstecker und schließen Sie den Wasserhahn.
- Gießen Sie zum Reinigen niemals Wasser über das Gerät. Gefahr von Stromschlägen!
- Reparaturarbeiten müssen vom Hersteller, der Servicevertretung oder von einer entsprechend qualifizierten Fachkraft ausgeführt werden, um Gefährdungen zu vermeiden. Der Hersteller übernimmt keine Haftung für Schäden, die durch das Eingreifen nicht autorisierter Personen verursacht wurden.

TRANSPORT

- Vor dem Transport: Die Schrauben für die Transportsicherung müssen durch eine Fachkraft wieder eingesetzt werden. Das Restwasser ist aus der Maschine zu entfernen.
- Das Gerät ist schwer. Transportieren Sie es mit Umsicht. Heben Sie das Gerät nur unten, nicht an vorstehenden Teilen an. Die Türe der Maschine darf keinesfalls als Handgriff verwendet werden.

BESTIMMUNGSGEMÄSSE VERWENDUNG

Das Gerät ist nur für den Hausgebrauch und für Textilien in haushaltsüblichen Mengen bestimmt, die in einer Maschine gewaschen und getrocknet werden können. Das Gerät ist nur für Innenräume und nicht für einen Einbau bestimmt. Benutzen Sie das Gerät nur entsprechend dieser Anleitung. Das Gerät ist nicht für einen gewerblichen Einsatz bestimmt. Jede andere Verwendung gilt als nicht bestimmungsgemäß. Der Hersteller haftet nicht für Schäden oder Verletzungen, die sich dadurch ergeben können.

SICHERHEITSHINWEISE

Verpackung/Altgeräte



Dieses Zeichen zeigt an, dass dieses Produkt in der gesamten EU nicht über den normalen Hausmüll entsorgt werden darf. Führen Sie das Gerät einer kontrollierten Altstoffentsorgung zu, um eine Schädigung der Umwelt oder der menschlichen Gesundheit zu verhindern und um eine nachhaltige Wiederverwendung der Materialressourcen zu fördern. Bitte nutzen Sie die lokalen Rücknahme- und Sammelsysteme oder kontaktieren Sie den Händler, bei dem Sie das Produkt gekauft haben. Sie nehmen das Produkt zurück und kümmern sich um ein umweltfreundliches Recycling.

Modell	Beladung
MF10ET70BA10	7.0kg

INSTALLATION

■ Produktbeschreibung

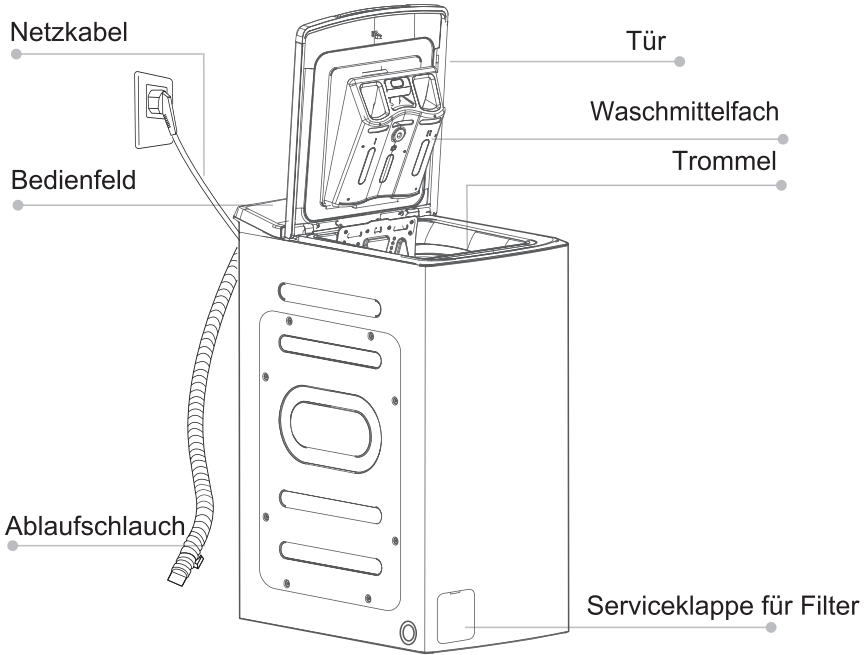

⚠ Beachten!

- Die Abbildung des Produkts dient nur als Referenz, bitte beziehen Sie sich immer auf das tatsächliche Produkt.

Zubehör

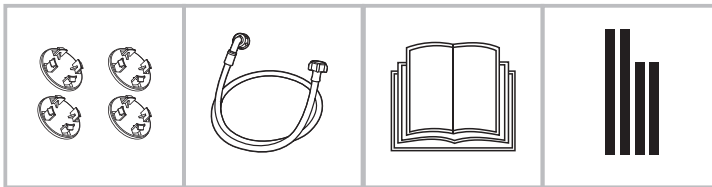

Abdeckkappen für
Transportöffnungen

Zulaufschlauch
(Kaltwasser)

Benutzerhandbuch

Schalldämpfung

INSTALLATION

■ Installation

Aufstellort

⚠ Warnung!

- Eine stabile Position ist wichtig, um ein Wandern der Maschine zu verhindern
- Stellen Sie sicher, dass das Produkt nicht auf dem Netzkabel steht.

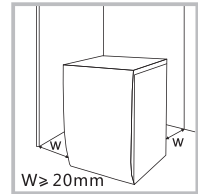

Vor der Geräteinstallation, muss der Aufstellort anhand der folgenden Kriterien gewählt werden:

1. Stabiler, trockener und ebener Untergrund
2. Direkte Sonneneinstrahlung ist zu vermeiden
3. Ausreichende Belüftung
4. Raumtemperatur über 5°C
5. Ausreichender Abstand von Wärmequellen, wie Kohle- oder Gasöfen/-heizungen.

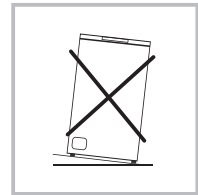

Auspacken der Waschmaschine

⚠ Warnung!

- Verpackungsmaterialien (z. B. Folien, Styropor) können für Kinder ein Gefahrenpotenzial darstellen.
- Erstickungsgefahr! Halten Sie das Verpackungsmaterial von Kindern fern.

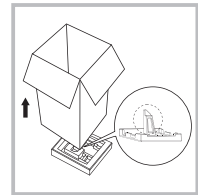

1. Entfernen Sie den Karton und die Styropor-Verpackung.
2. Heben Sie die Waschmaschine an und entfernen Sie das Verpackungsmaterial an der Unterseite. Stellen Sie sicher, dass das kleine, dreieckige Styroporteil zusammen mit dem Verpackungsmaterial an der Unterseite entfernt wird. Falls nicht möglich, legen Sie das Gerät mit dem Seitenteil auf den Boden und entfernen Sie dann das kleine, dreieckige Styroporteil von der Unterseite per Hand.
3. Entfernen Sie das Klebeband, welches das Netzkabel und den Ablaufschlauch sichert.
4. Entnehmen Sie den Zulaufschlauch aus der Trommel.

Entfernen der Transportsicherung

⚠ Warnung!

- Vor der Verwendung müssen die Transportsicherungen des Geräts an der Rückseite entfernt werden.
- Sie benötigen die Transportsicherungen erneut, falls Sie das Produkt transportieren. Stellen Sie deshalb sicher, dass Sie diese an einem sicheren Ort aufbewahren.

Bitte führen Sie folgende Schritte durch, um die Transportsicherungen zu entfernen:

1. Lösen Sie die 4 Schrauben mit dem Schraubenschlüssel und nehmen Sie sie ab.
2. Decken Sie die Löcher mit den Abdeckkappen für das Transportloch ab.
3. Bewahren Sie die Transportsicherungen für die zukünftige Verwendung ordnungsgemäß auf.

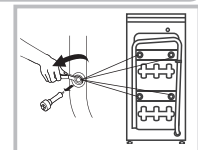

Ausrichten der Waschmaschine

1. Um sicher zu stellen, dass die Nivellierfüße ausreichend in der Maschine verankert sind, drehen sie bitte zuerst alle Nivellierfüße komplett in die Maschine (die Nivellierfüße können sich beim Transport gelockert haben).
2. Dann Nivellieren Sie die Maschine mit einer Wasserwaage. Dazu lockern Sie die Kontermuttern der Nivellierfüße und drehen die Nivellierfüße soweit bis die Maschine waagrecht ausgerichtet ist.
3. Halten Sie die Nivellierfüße und schrauben Sie die Kontermuttern der vier Nivellierfüße gegen das Gehäuse, sodass die Kontermuttern fest am Gehäuse der Maschine anliegen und sich die Nivellierfüße nicht mehr lösen können.

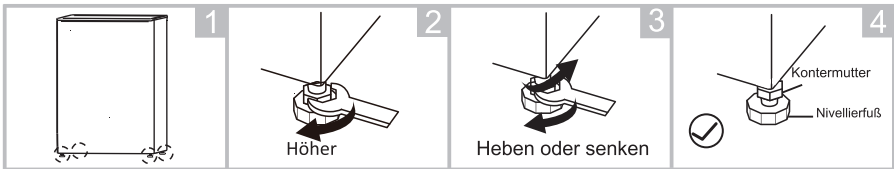

⚠️ Warnung!

- Die Kontermuttern müssen an allen vier Füßen fest gegen das Gehäuse geschraubt werden.

Anschluss des Zulaufschlauchs

⚠️ Warnung!

- Um ein Auslaufen oder Wasserschäden zu vermeiden, folgen Sie den Anweisungen in diesem Kapitel!
- Knicken, quetschen oder modifizieren Sie nicht den Zulaufschlauch.

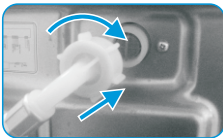

Abgewinkeltes Schlauchende mit dem Wassereinlassventil am Gerät verbinden. Anderes Ende an einen Kaltwasserhahn schrauben.



📌 Hinweis!

- Ziehen Sie die Verschraubung nur handfest an.
- Prüfen Sie, ob die Anschlussstellen dicht sind.

INSTALLATION

Ablaufschlauch

⚠️ Warnung!

- Knicken Sie den Ablaufschlauch nicht.
- Verlegen Sie den Ablaufschlauch korrekt. Andernfalls kann es zu Wasserschäden kommen.

Es gibt zwei Arten das Ende des Ablaufschlauchs zu verlegen.

1. Führen Sie ihn zu einem Waschbecken oder Wasserablauf.

2. Schließen Sie den Ablaufschlauch an einen Rohrabzweig an.

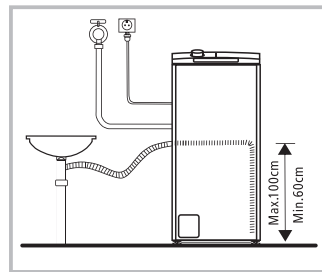
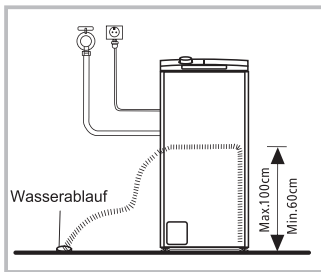

⚠️ Warnung!

- Fixieren Sie den Schlauch nach dem Verlegen mit einer reißfesten Schnur o.ä.
- Wenn der Abwasserschlauch zu lang ist, drücken Sie ihn nicht in die Maschine hinein, das würde abnormale Geräusche verursachen.

INSTALLATION

Schalldämpfung



Hinweis!

- Bitte stellen Sie sicher, dass Sie die Schalldämpfer montieren, die den lärm, den die Maschine während der Arbeit verursacht, wirksam reduzieren können, um Ihnen ein ruhigeres und friedlicheres Leben zu ermöglichen.

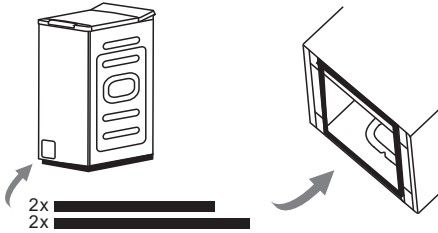

1. Legen Sie die Maschine auf den Boden und verwenden Sie zum Schutz ein weiches Material wie Schaumstoff oder Kleidung zwischen Maschine und Boden;
2. Kleben Sie die 2 längeren Schwämme an die längeren unteren Kanten der Maschine und die 2 kürzeren Schwämme an die kürzeren unteren Kanten.

BETRIEB

■ Schnellstart

⚠ Vorsicht!

- Vergewissern Sie sich vor dem Waschstart, dass das Gerät ordnungsgemäß installiert ist.
- Ihr Gerät wurde vor dem Verlassen des Werks gründlich überprüft. Um eventuelle Rückstände von Wasser zu entfernen und mögliche Gerüche zu neutralisieren, wird empfohlen, das Gerät vor der ersten Benutzung zu reinigen. Dafür wird empfohlen, die Innentrommel durch Ausführen des Programms „Trommelreinigung“ zu säubern. Achten Sie darauf, keine Wäsche und kein Waschmittel in die Maschine zu geben.

1. Vor dem Waschen

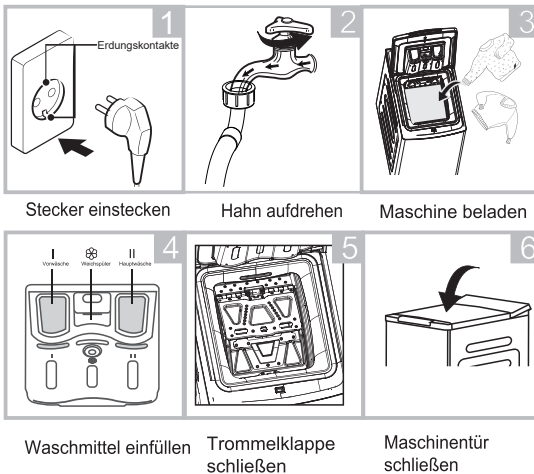

📌 Beachten!

- Füllen Sie nur dann Waschmittel in die Vorwaschkammer I ein, wenn Sie ein Programm mit Vorwäsche wählen.
- Achten Sie darauf, dass die Trommelklappen richtig verriegelt sind.

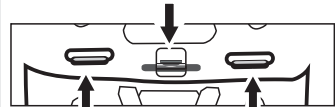

- Alle Metallhaken müssen ordnungsgemäß in der hinteren Türklappe eingehakt werden.

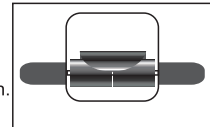

- Überprüfen Sie die Trommel vor jeder Wäsche. Sie muss einwandfrei drehen.

2. Waschen

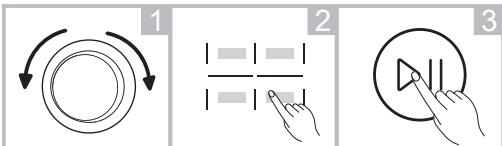

1 Programm wählen

Wählen Sie die Funktionen oder belassen Sie die Voreinstellungen

3 Drücken Sie auf Start/Pause, um das Programm zu starten

📌 Achtung!

- Wenn die Standardeinstellung gewählt wird, kann Schritt 2 übersprungen werden.

3. Nach dem Waschen

Signalton oder „Ende“ auf dem Display.

BETRIEB

■ Vor jedem Waschen

- Die Umgebungstemperatur muss zwischen 0 °C und 40 °C liegen. Bei Temperaturen unter 0 °C kann das Einlaufventil und das Abpumpsystem beschädigt werden. Wurde die Waschmaschine Temperaturen unter 0 °C ausgesetzt muss sichergestellt sein, dass entstandenes Eis im Zu- und Ablaufsystem der Maschine vollständig aufgetaut ist, bevor sie in Betrieb genommen wird.
- Bitte überprüfen Sie die Etiketten und die Waschanleitungen vor dem Waschen. Verwenden Sie nicht oder schwach schäumende Waschmittel, die für Maschinenwäsche geeignet sind.

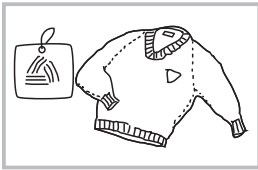

Prüfen Sie die Etiketten

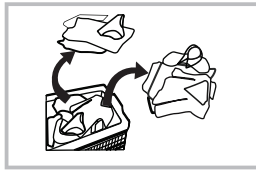

Sortieren Sie die Wäsche nach Textilien

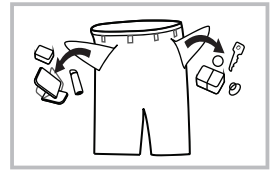

Entnehmen Sie die Taschen

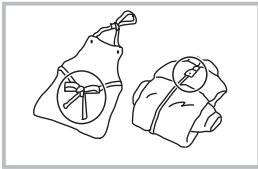

Lange Gürtel verknoten, Reißverschlüsse, Knöpfe schließen



Kleine Wäschestücke in einen Waschbeutel geben

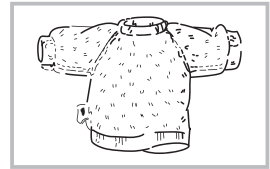

Waschen Sie empfindliche Kleidung links

Warnung!

- Wenn Kleidungsstücke einzeln gewaschen werden, kann dies eine starke Unwucht erzeugen und einen Unwuchtalarm auslösen. Es wird also empfohlen, weitere Kleidungsstücke zu ergänzen, dadurch wird die Unwucht beim Schleudern verringert.
- Waschen Sie keine Wäsche, die mit Petroleum, Benzin, Alkohol oder anderen entzündlichen Substanzen in Kontakt gekommen ist.

BETRIEB

■ Waschmittelfach

- I Waschmittel für Vorwäsche
- II Waschmittel für Hauptwäsche
- ☼ Weichspüler

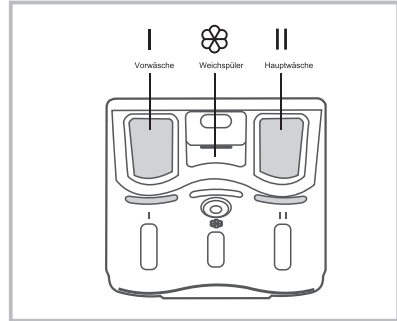

⚠ Vorsicht!

- Waschmittel muss nur im „Fall I“ zugegeben werden, nachdem die Vorwäsche für Maschinen mit dieser Funktion ausgewählt wurde.
- Die „MAX“-Markierung dient nur als Richtwert. Bitte beachten Sie die empfohlene Menge an verwendetem Waschmittel und Weichspüler.

Ziehen Sie das Waschmittelfach heraus.

Programm	I	II	☼	Programm	I	II	☼
Schnellwäsche 15'		●	○	Baumwolle kalt	○	●	○
Kurzwäsche 45'		●	○	Baumwolle 20°C	○	●	○
Mix 40°C	○	●	○	Baumwolle 40°C	○	●	○
Mix 60°C	○	●	○	Baumwolle 60°C	○	●	○
Trommelreinigung				Synthetik	○	●	○
Steam Care	○	●	○	Feinwäsche		●	○
Spülen & Schleudern			○	ECO 40-60		●	○
				Nur Schleudern			

● Standard

○ Optional

Waschmittelempfehlung

Empfohlenes Waschmittel	Waschen Zyklus	Waschen temp.	Art der Textilien
Vollwaschmittel mit Bleichmitteln und optischen Aufhellern	Baumwolle, ECO 40-60, Mischwäsche	20/40/60	Weißwäsche aus kochfester Baumwolle oder Leinen
Farbwaschmittel ohne Bleichmittel und optische Aufheller	Baumwolle, ECO 40-60, Mischwäsche	Kalt/20/40	Buntwäsche aus Baumwolle oder Leinen
Farb- oder Feinwaschmittel ohne optische Aufheller	Synthetik	40	Buntwäsche aus pflegeleichten Fasern oder synthetischen Materialien
Feinwaschmittel	Synthetik	40	Empfindliche Textilien, Seide, Viskose

Hinweis!

- Verklumptes Waschpulver oder Waschzusätze sollten vor dem Einfüllen in das Waschmittelfach mit etwas Wasser aufgelöst werden, um einen Wasserüberlauf zu vermeiden.
- Bitte wählen Sie den geeigneten Waschmitteltyp, um beste Waschergebnisse und ein Minimum an Wasser- und Energieverbrauch zu erzielen.
- Um das beste Waschergebnis zu erreichen, ist eine korrekte Dosierung des Waschmittels wichtig.
- Reduzieren Sie die Waschmittelmenge, wenn Sie die Trommel nicht vollständig anfüllen.
- Passen Sie die Waschmittelmenge immer an die Wasserhärte an. Reduzieren Sie die Menge bei weichem Leitungswasser.
- Dosieren Sie auch je nach Verschmutzungsgrad Ihrer Wäsche. Gering verschmutzte Kleidung benötigt weniger Waschmittel.
- Hochkonzentrierte Waschmittel (Kompaktwaschmittel) erfordern eine besonders genaue Dosierung.

Folgende Symptome sind ein Zeichen für eine Überdosierung des Waschmittels:

- Starke Schaumbildung
- Schlechtes Wasch- und Spülergebnis

Folgende Symptome sind ein Zeichen für eine Unterdosierung des Waschmittels:

- Graue Wäsche
- Kalkablagerungen auf der Trommel, dem Heizelement und/oder der Wäsche

BETRIEB

Bedienfeld

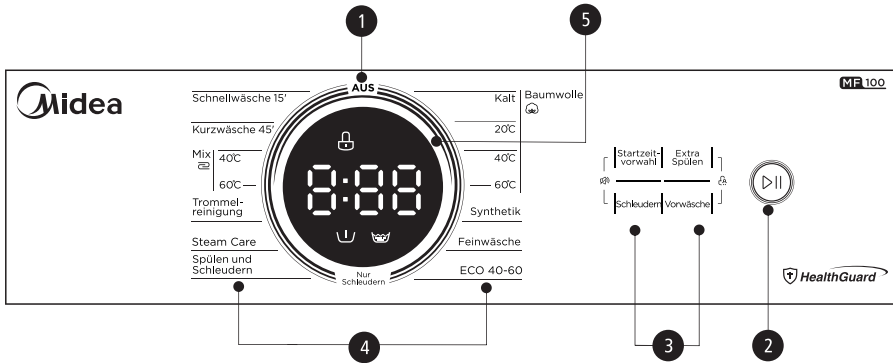

Beachten!

- Die Abbildung dient nur als Referenz. Bitte beziehen Sie sich immer auf das tatsächliche Produkt.

1 Ein/Aus

Schaltet das Gerät ein oder aus.

2 Start/Pause

Drücken Sie die Taste, um den Waschvorgang zu starten oder zu unterbrechen.

3 Option

Damit können Sie eine zusätzliche Funktion auswählen.

4 Programme

Verfügbar je nach Wäscheart.

5 Display

Das Display zeigt die Einstellungen, die geschätzte Restzeit, Optionen und Statusmeldungen für Ihre Waschmaschine an. Das Display bleibt während des gesamten Programmlaufs eingeschaltet.

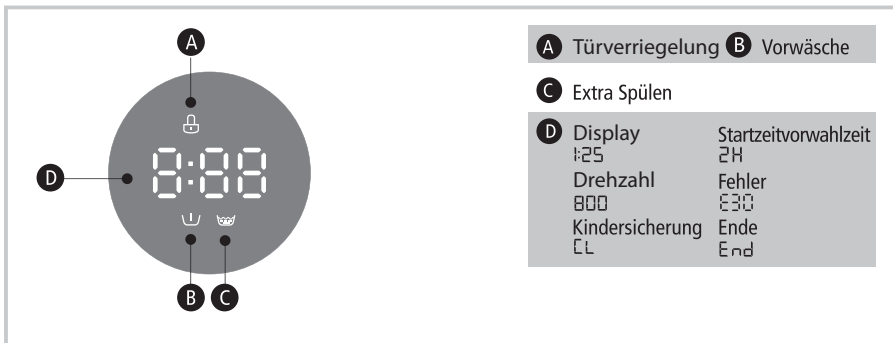

BETRIEB

■ Programme

Programm	Beladung(kg)	Programmdauer (hh:mm)
Schnellwäsche 15'	2,0	00:15
Kurzwäsche 45'	2,0	00:45
Mix 40°C	7,0	01:20
Mix 60°C	7,0	01:44
Trommelreinigung	--	01:18
Steam Care	7,0	01:48
Spülen & Schleudern	7,0	00:20
Baumwolle kalt	7,0	02:20
Baumwolle 20°C	7,0	02:20
Baumwolle 40°C	7,0	02:40
Baumwolle 60°C	7,0	02:45
Synthetik	3,5	02:20
Feinwäsche	2,5	00:50
ECO 40-60	7,0	03:28
Nur Schleudern	7,0	00:12

Achtung!

- Die Parameter in dieser Tabelle sind nur als Referenz für den Benutzer gedacht. Die tatsächlichen Parameter können sich von den Parametern in der oben genannten Tabelle unterscheiden.

BETRIEB

■ Programme

Programm	Beladen (kg)	Temp. (°C)	Programmdauer (hh:mm)	Stromverbrauch (kWh)	Wasserverbrauch (Liter)	Höchste Waschtemperatur (°C) ¹⁾	Restfeuchte (%) ²⁾
Schnellwäsche 15'	2,0	Kalt	00:15	0,026	33	Kalt	70%/800
Baumwolle 20°C	7,0	20	02:20	0,356	65	20	70%/800
Baumwolle 40°C	7,0	40	02:40	0,836	65	40	70%/800
Baumwolle 60°C	7,0	60	02:45	1,289	65	60	60%/1200
Mix 40°C	7,0	40	01:20	0,696	65	40	70%/800
ECO 40-60 ³⁾	7,0	–	03:28	0,590	54,0	32	62,9%/1200
	3,5	–	02:42	0,358	42,0	28	62,9%/1200
	2,0	–	02:42	0,185	34,0	23	62,9%/1200

- Die obigen Daten dienen nur als Referenz, und die Daten können sich aufgrund unterschiedlicher tatsächlicher Einsatzbedingungen ändern.
- Ventile, die für andere Programme als das Programm ECO 40-60 angegeben werden, sind lediglich Richtwerte.
- Das Programm 20°C ist für leicht verschmutzte Baumwollwäsche geeignet, die bei einer Nenntemperatur von 20°C gewaschen werden kann. Bezogen auf (EN) 2019/2023.
- Bezogen auf EN 60456:2016+A11:2020 mit (EU)2019/2014, (EU)2019/2023, Die EU-Energieeffizienzklasse ist: A
Energieprüfprogramm: ECO 40-60. Andere als Standard.
Halbe Last für 7,0 kg Maschine: 3,5 kg.
Viertellast für 7,0 kg Maschine: 2,0 kg.

BETRIEB

- 1) Die höchste Temperatur, die für mindestens fünf Minuten innerhalb der im Waschzyklus behandelten Wäsche erreicht wird, in Grad Celsius.
- 2) Restfeuchte nach dem Waschzyklus in Prozent Wassergehalt und die Schleuderdrehzahl, bei der dies erreicht wurde.
- 3) Mit dem Programm „eco 40- 60“ kann normal verschmutzte Baumwollwäsche, die als bei 40 °C oder 60 °C waschbar angegeben ist, zusammen in demselben Betriebszyklus gewaschen werden und dass dieses Programm wird verwendet, um die Einhaltung der EU Rechtsvorschriften zum Ökodesign (EU) 2019/ 2023 zu prüfen.

In Bezug auf den Energie- und Wasserverbrauch sind die effizientesten Programme in der Regel die mit längerer Laufzeit und niedrigeren Temperaturen.

Die Beladung der Haushaltswaschmaschine bis zu der für die jeweiligen Programme angegebenen Kapazität trägt zur Energie- und Wassereinsparung bei.

Die Schallemissionen und Restfeuchte werden von der Schleuderdrehzahl beeinflusst: je höher die Schleuderdrehzahl im Schleudergang, desto höher die Schallemissionen und desto geringer die Restfeuchte;

Achtung!

- Wenn die Stromversorgung während des Betriebs der Maschine unterbrochen wird, speichert ein spezieller Speicher das gewählte Programm. Die Maschine setzt das Programm fort, sobald die Stromversorgung wiederhergestellt ist.

BETRIEB

■ Programme

Die Programme sind je nach Wäschetyp verfügbar.

Programme	
Baumwolle	Strapazierfähige Textilien, hitzebeständige Textilien aus Baumwolle oder Leinen.
Synthetik	Synthetische Textilien, wie Hemden, Mäntel, Mischgewebe. Bei gestrickten Textilien sollte die Waschmittelmenge reduziert werden, wegen der lockeren Textilstruktur und da sich leicht Schaum bildet.
Feinwäsche	Für empfindliche, waschbare Textilien, z. B. aus Seide, Satin, Kunstfasern oder Mischgewebe.
ECO 40-60	Voreingestellt mit 40°C, nicht wählbar, geeignet zum Waschen der Wäsche bei ca. 40-60°C.
Mix	Gemischte Ladung bestehend aus Textilien aus Baumwolle und Synthetik. Waschen der Bettwäsche.
Schnellwäsche 15'	Extra kurzes Programm, geeignet für leicht verschmutzte Wäsche in kleinen Wäschemengen.
Kurzwäsche 45'	Schnelles Waschen weniger und nicht sehr schmutziger Kleidung.
Nur Schleudern	Extra Schleudern bei einstellbarer Drehzahl.
Spülen & Schleudern	Extra Spülgang mit Schleudern
Trommelreinigung	Speziell auf diese Maschine eingestellt, zur Reinigung der Trommel und der Schläuche. Es wird eine 90 °C-Hochtemperatursterilisation ausgeführt, um das Wäschewaschen noch besser zu gestalten. Der Kunde kann dieses Programm regelmäßig nach Bedarf nutzen.
Steam Care	Steam Care ist für die tägliche Wäsche wie Baumwolle und Synthetik geeignet. Der Dampf kann tief in die Fasern eindringen, wodurch Bakterien und Keime effektiv beseitigt werden, was Gerüche verhindert und Ihre Gesundheit schützt.

BETRIEB

■ Option

Zyklus	Standardtemperatur (°C)	Standard-Schleuderdrehzahl in U/min	Zusätzliche Funktionen
Waschzyklen		1200	
Baumwolle kalt	Kalt	800	🕒, ⏸, 🌀
Baumwolle 20 °C	20	800	🕒, ⏸, 🌀
Baumwolle 40 °C	40	800	🕒, ⏸, 🌀
Baumwolle 60 °C	60	800	🕒, ⏸, 🌀
Synthetik	40	800	🕒, ⏸, 🌀
Feinwäsche	30	800	🕒, 🌀
ECO 40-60	--	--	🕒
Nur Schleudern	--	800	🕒
Schnellwäsche 15'	Kalt	800	🕒
Kurzwäsche 45'	20	800	🕒, 🌀
Mix 40 °C	40	800	🕒, ⏸, 🌀
Mix 60 °C	60	800	🕒, ⏸, 🌀
Trommelreinigung	90	--	🕒
Steam Care	40	800	🕒, ⏸, 🌀
Spülen & Schleudern	--	800	🕒, 🌀

🕒 Startzeitvorwahl ⏸ Vorwäsche 🌀 Extra Spülen

Achtung!

- Für die maximale Schleuderdrehzahl, die Programmdauer und andere Details des ECO 40-60-Programms lesen Sie bitte den Inhalt der Seite Produktdatenblatt.
- Die Tabelle zeigt, welcher Zyklus welche Einstellmöglichkeiten bietet.

BETRIEB

Vorwäsche

Vorwäsche

Die Vorwäsche ist ein zusätzlicher Waschgang vor dem Hauptwaschgang. Dadurch werden hartnäckige Verschmutzungen angelöst. Sie müssen dazu Wasserpulver auch in das Fach (I) geben.

Extra Spülen

Extra Spülen

Bei dieser Funktion wird ein zusätzlicher Spülgang eingefügt.

Startzeitvorwahl

Startzeitvorwahl

Einstellen der Startzeitvorwahl:

1. Wählen Sie ein Programm aus;
2. Drücken Sie die Taste der Startzeitvorwahl, um die Zeiteinzustellen (Die Startzeit liegt zwischen 0 und 24 Uhr)
3. Drücken Sie [Start/Pause], um die Startzeitvorwahl zu aktivieren



Programm auswählen



Zeiteinstellung



Start

Abbrechen der Startzeitvorwahl:

Drücken Sie die Taste [Startzeitvorwahl] bis die Anzeigeleuchte erlischt. Die Eingabe hat vor dem Programmstart zu erfolgen. Falls das Programm bereits begonnen hat, müssen Sie das Programm abbrechen, um ein neues Programm einzustellen.

⚠ Achtung!

- Wenn die Stromversorgung während des Betriebs der Maschine unterbrochen wird, speichert ein spezieller Speicher das gewählte Programm. Die Maschine setzt das Programm fort, sobald die Stromversorgung wiederhergestellt ist.
-

Schleudern

Schleudern

Bei Bedarf kann die Schleuderdrehzahl durch Drücken der Schleudertaste in folgenden Stufen eingestellt werden:

1200: 0-400-600-800-1000-1200.

BETRIEB



Kindersicherung

Um Fehlbedienung durch Kinder zu vermeiden.



Wählen Sie das Programm



Start



Drücken Sie [Extra Spülen] und [Vorwäsche] 3 Sekunden lang, bis der Signalton ertönt.

! Achtung!

- Die „Kindersicherung“ sperrt alle Tasten außer der Ein-/Aus-Taste und der Kindersicherung selbst.
- Während die „Kindersicherung“ aktiviert ist, ertönt ein Piepton, wenn andere Tasten gedrückt werden.
- Die Funktion kann nur durch gleichzeitiges Drücken der Tasten [Extra Spülen] und [Vorwäsche] für 3 Sekunden deaktiviert werden.
- Deaktivieren Sie die Kindersicherung, bevor Sie ein neues Programm auswählen.



Stummschalten des Summers



Wählen Sie das Programm



Drücken Sie die Tasten [Startzeitvorwahl] und [Schleudern] für 3 Sekunden, der Summer wird stummgeschaltet.

Um die Summerfunktion zu aktivieren, drücken Sie die Taste erneut für 3 Sekunden. Die Einstellung wird bis zum nächsten Reset beibehalten.

! Vorsicht!

- Nach dem Stummschalten der Buzzer-Funktion werden die Töne nicht mehr aktiviert.

! Achtung!

Verwendungszähler

1. Trennen Sie das Gerät für 10 Sekunden vom Stromnetz und schließen Sie es wieder an.
2. Einschalten und innerhalb von 10s, drücken Sie bitte „Startzeitvorwahl“ und „Vorwäsche“ auf dem Bedienfeld gleichzeitig und kontinuierlich für etwa 5s, bis das Gerät Display zeigt Ziffern - der Wert kann die Zeiten der Nutzung des Geräts anzuzeigen.
3. Wiederholen Sie Schritt 1 und der Kunde kann den normalen Betrieb wieder aufnehmen.

WARTUNG

■ Reinigung und Pflege

⚠ Warnung!

- Bevor sie mit Wartungsarbeiten beginnen, ziehen Sie bitte den Netzstecker und drehen Sie den Wasserhahn zu.

Reinigung des Gehäuses

Eine ordnungsgemäße Wartung der Waschmaschine kann die Lebensdauer verlängern. Die Oberfläche kann bei Bedarf mit verdünnten, nicht ätzenden, neutralen Reinigungsmitteln gereinigt werden. Falls es zu einem Wasserüberlauf kommt, verwenden Sie ein Tuch, um es sofort aufzuwischen. Die Verwendung scharfer Gegenstände ist untersagt.

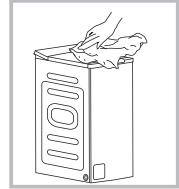

📌 Beachten!

- Ameisensäure und ihre verdünnten Lösungsmittel oder äquivalenten Produkte sind verboten, wie Alkohol, Lösungsmittel oder chemische Produkte usw.

Trommelreinigung

Roststellen, welche die Metallteile in der Trommel hinterlassen, sind sofort mit chlorfreien Reinigungsmitteln zu entfernen. Verwenden Sie niemals Stahlwolle.

📌 Beachten!

- Geben Sie keine Wäsche in die Waschmaschine während der Trommelreinigung.

WARTUNG

Reinigung des Zulauffilters

⚠ Beachten!

- Der Zulauffilter muss gereinigt werden, falls wenig Wasser zugeführt wird.

Reinigen des Wasserhahnfilters

1. Drehen Sie den Wasserhahn zu.
2. Entfernen Sie den Zulaufschlauch vom Wasserhahn.
3. Reinigen Sie den Filter.
4. Schließen Sie den Zulaufschlauch wieder an.

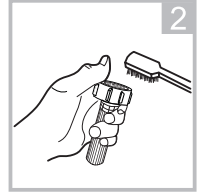
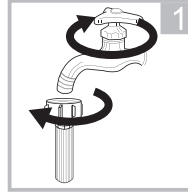

Reinigen des Waschmaschinenfilters

1. Schrauben Sie den Zulaufschlauch von der Rückseite der Maschine ab.
2. Ziehen Sie den Filter mit einer Spitzzange heraus und setzen Sie ihn nach dem Reinigen wieder ein.
3. Verwenden Sie eine Bürste zur Filterreinigung.
4. Schließen Sie den Zulaufschlauch wieder an.

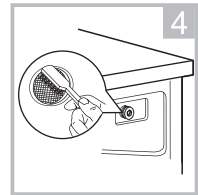
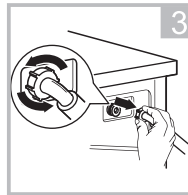

⚠ Beachten!

- Wenn der Filter trotz Reinigung mit der Bürste nicht sauber wird, können Sie den Filter herausziehen und separat waschen.
- Schließen Sie die Teile wieder an und drehen Sie den Wasserhahn auf.

Reinigung des Waschmittelfachs

1. Drücken Sie die Abdeckung für den Weichspüler am Pfeil innerhalb des Waschmittelfachs nach unten.
2. Heben Sie den Clip an und entnehmen Sie die Abdeckung für den Weichspüler. Waschen Sie alle Kammern mit Wasser ab.
3. Setzen Sie die Abdeckung für den Weichspüler wieder ein und schieben Sie das Waschmittelfach in Position.

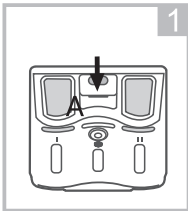

Waschmittelfach durch Drücken von A herausziehen

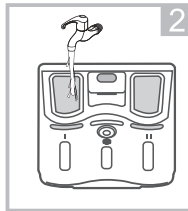

Fach unter fließendem Wasser reinigen

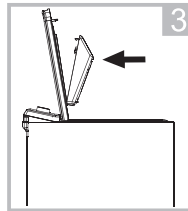

Waschmittelfach einsetzen

⚠ Beachten!

- Verwenden Sie keinen Alkohol, Lösungsmittel oder chemische Produkte, um die Maschine zu reinigen.

Reinigen der Fremdkörperfalle

⚠️ Warnung!

- Vorsicht mit dem heißen Wasser!
- Lassen Sie die Lauge abkühlen.
- Ziehen Sie den Netzstecker um elektrische Schläge zu vermeiden.
- Die Fremdkörperfalle hält Gewebereste und kleine Fremdkörper von der Pumpe ab.
- Reinigen Sie die Fremdkörperfalle periodisch, um die korrekte Funktion der Waschmaschine zu gewährleisten.

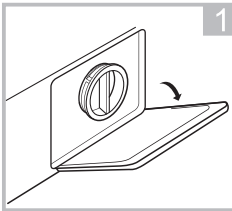

Öffnen Sie die Abdeckung

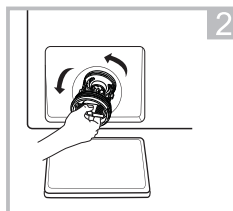

Öffnen Sie die Fremdkörperfalle durch Drehen gegen den Uhrzeigersinn

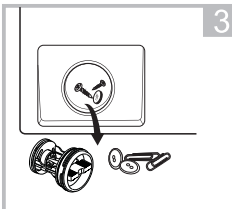

Fremdkörper entfernen

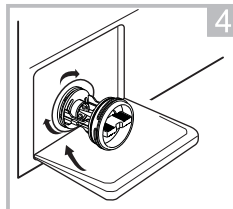

Abdeckung wieder schließen

⚠️ Vorsicht!

- Stellen Sie sicher, dass die Fremdkörperfalle wieder korrekt und bündig mit dem Gehäuse eingesetzt ist, da sonst Wasser austreten kann.
- Wenn das Gerät in Betrieb ist, kann sich je nach gewähltem Programm heißes Wasser in der Pumpe befinden. Öffnen Sie die Fremdkörperfalle niemals bei laufender Maschine. Warten Sie, bis das Programm abgeschlossen und das Wasser abgepumpt ist. Stellen Sie sicher, dass die Fremdkörperfalle wieder korrekt eingesetzt und festgezogen ist.

WARTUNG

■ Fehlerbehebung

Wenn die Maschine eine Störung aufweist oder im Betrieb stoppt, versuchen Sie zuerst den Fehler mit nachfolgender Tabelle zu beheben. Wenn Sie die Störung nicht beseitigen können, kontaktieren Sie den Kundendienst.

Beschreibung	Ursache	Lösung
Die Waschmaschine lässt sich nicht starten	Die Tür ist nicht richtig geschlossen	Prüfen, ob ein Wäschestück eingeklemmt ist. Nach dem Schließen der Türe neu starten
Die Türe lässt sich nicht öffnen	Der Sicherheitsverriegelung ist noch aktiv	Gerät ausstecken und neu starten
Austretendes Wasser	Eine Verbindung zwischen Einlauf- oder Ablaufschlauch und der jeweiligen Anschlussarmatur ist nicht fest	Prüfen und ziehen Sie die Verbindungen fest Reinigen Sie den Ablaufschlauch
Waschmittelreste im Waschmittelfach	Das Waschmittel ist feucht oder verklumpt	Reinigen Sie das Waschmittelfach
Die Anzeige oder das Display leuchtet nicht	Fehler der Steuerungsplatine oder Kontaktfehler der Verbindungsleitungen	Prüfen Sie, ob die Stromversorgung vorhanden ist und ob der Stecker korrekt eingesteckt ist.
Abnormale Geräusche		Prüfen Sie, ob die Transportschrauben entfernt wurden. Prüfen Sie, ob das Gerät auf einem stabilen und ebenen Boden aufgestellt ist.

Beschreibung	Ursache	Lösung
E30	Die Tür ist nicht richtig geschlossen.	Prüfen, ob ein Wäschestück eingeklemmt ist. Nach dem Schließen der Türe neu starten
E10	Wasserzulaufproblem beim Waschen	Überprüfen Sie, ob der Wasserdruck zu niedrig ist. Verlegen Sie den Zulaufschlauch korrekt Prüfen und reinigen Sie die Zulaufilter
E21	Zeitüberschreitung beim Abpumpen	Überprüfen Sie den Ablaufschlauch
E12	Wasserüberlauf	Starten Sie das Gerät neu
EXX	Sonstige	Versuchen Sie das Problem zu lösen, wenn nicht möglich, rufen Sie den Kundendienst

Beachten!

- Starten Sie das Gerät nach der Überprüfung neu. Wenn die Störung weiterhin besteht oder der Fehlercode wieder angezeigt wird, kontaktieren Sie den Kundendienst.

WARTUNG

Warnung!

Gefahr eines elektrischen Schlages

- Versuchen Sie niemals, ein Gerät zu reparieren, das defekt ist oder bei dem ein Defekt vermutet wird.
Sie können Ihr eigenes Leben und das zukünftiger Benutzer in Gefahr bringen. Nur autorisiertes Fachpersonal darf diese Reparaturarbeiten durchführen.
- Unsachgemäße Reparaturen führen zum Erlöschen der Garantie und Folgeschäden können nicht anerkannt werden!

Transport

WICHTIGE SCHRITTE BEIM TRANSPORT DES GERÄTES

- Ziehen Sie den Netzstecker und schließen Sie den Wasserzulaufhahn.
- Prüfen Sie, ob die Tür und der Waschmittelbehälter richtig geschlossen sind.
- Entfernen Sie das Wasserzulaufrohr und den Ablaufschlauch von der Hausinstallation.
- Lassen Sie das Wasser vollständig aus dem Gerät ablaufen (siehe „Wartung Reinigung des Filters der Ablaufpumpe“)
- Wichtig: Bringen Sie die 4 Transportbolzen auf der Rückseite des Geräts wieder an.
- Dieses Gerät ist schwer. Transportieren Sie es mit Vorsicht. Fassen Sie beim Anheben des Geräts keine hervorstehenden Teile an. Die Gerätetür kann nicht als Griff verwendet werden.

WARTUNG

■ Technische Daten

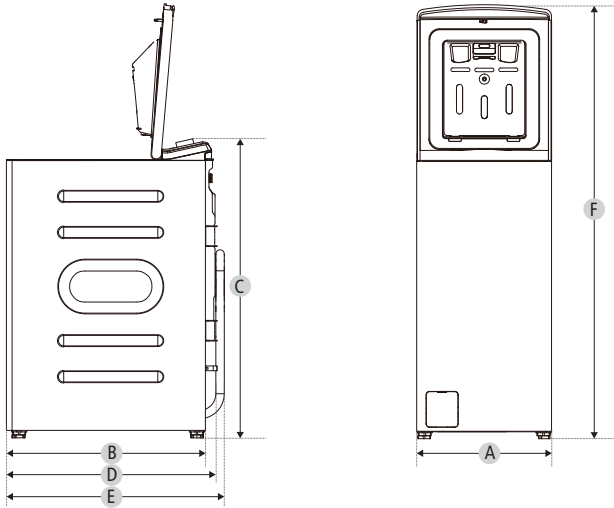

Modell	MF10ET70BA10
Stromversorgung	220-240V~,50Hz
MAX.Strom	10A
Standard-Wasserdruck	0.1MPa~1MPa
Waschleistung	7.0kg
Nettogewicht	56kg
Nennleistung	1900W
Abmessungen	
A	400mm
B	600mm
C	875mm
D	635mm
E	660mm
F	1290mm

WARTUNG

■ Produktdatenblätter

Name oder Handelsmarke des Lieferanten^(*),(†): Midea Europe GmbH

Anschrift des Lieferanten^(*),(†): Ludwig-Erhard-Straße 14, DE-65760 Eschborn

Modellbezeichnung^(*): MF10ET70BA10

Allgemeine Produktparameter:

Parameter	Wert		Parameter	Wert	
Nennkapazität ^(*) (kg)	7.0		Abmessungen in cm ^(*) , ^(†)	Höhe	88
				Breite	40
				Tiefe	61
Energieeffizienz-Index ^(*) (EEI _w)	46.8		Energieeffizienzklasse ^(*)	A ^(†)	
Index der Wascheffizienz ^(*)	1.031		Wirksamkeit der Spülung (g/kg) ^(*)	5.0	
Energieverbrauch in kWh pro Zyklus, basierend auf dem eco 40-60 Programm. Der tatsächliche Energieverbrauch hängt davon ab, wie das Gerät genutzt wird.	0.403		Wasserverbrauch in Liter pro Zyklus, basierend auf dem Programm eco 40-60. Der tatsächliche Wasserverbrauch hängt davon ab, wie das Gerät benutzt wird und wie hart das Wasser ist.	45	
Höchsttemperatur im Inneren des behandelten Textils ^(*) (°C)	Nennleistung	32	Gewichteter Restfeuchtigkeitsgehalt ^(*) (%)	53.9	
	Halb	28			
	Viertel	23			
Schleuderdrehzahl ^(*) (U/min)	Nennleistung	1200	Schleuderkategorie ^(*)	B ^(†)	
	Halb	1200			
	Viertel	1200			
Programmdauer ^(*) (h:min)	Nennleistung	3:28	Typ	freistehend	
	Halb	2:42			
	Viertel	2:42			
Luftschallemissionen in der Schleuderphase ^(*) (dB(A) re 1 pW)	78		Luftschallemissionsklasse ^(*) (Schleuderphase)	C ^(†)	
Aus-Zustand (W) (falls zutreffend)	0.50		Standby-Modus (W) (falls zutreffend)	0.50	
Startverzögerung (W) (falls zutreffend)	4.00		Vernetzter Standby (W) (falls zutreffend)	N/A	

Mindestdauer der vom Anbieter angebotenen Garantie ^(*),(†): 24 Monate

Dieses Produkt wurde so konzipiert, dass es während des Waschvorgangs Silberionen freisetzt

NO

Zusätzliche Informationen: www.midea.com/de

Weblink zur Website des Anbieters, auf der die Informationen gemäß Anhang II Nummer 9 der Verordnung (EU) 2019/2023 der Kommission(1) zu finden sind:

^(*) Dieser Punkt gilt nicht als relevant für die Zwecke von Artikel 2 Absatz 6 der Verordnung (EU) 2017/1369.

^(†) für das Programm eco 40-60.

^(‡) Änderungen an diesem Punkt gelten nicht als relevant für die Zwecke von Artikel 4 Absatz 4 der Verordnung (EU) 2017/1369.

^(§) Wenn die Produktdatenbank den endgültigen Inhalt dieser Zelle automatisch generiert, muss der Anbieter diese Daten nicht eingeben.

WARTUNG

- 1) Der tatsächliche Energieverbrauch hängt davon ab, wie das Gerät verwendet wird.
- 2) Der tatsächliche Wasserverbrauch hängt von der Art der Nutzung des Geräts und von der Wasserhärte ab.
- 3) Lieferung der Ersatzteile innerhalb von 15 Werktagen nach Erhalt der Bestellung.

Produktdatenblatt zu (EU) 2019/2014

Das Produktdatenblatt für Ihr Gerät finden Sie online.

Gehen Sie auf <https://eprel.ec.europa.eu> und geben Sie die Modellbezeichnung Ihres Geräts ein, um das Datenblatt herunterzuladen.

Die Modellbezeichnung Ihres Geräts finden Sie in der Rubrik „Technische Daten“.

Garantiebedingungen / Service

Wir gratulieren Ihnen zum neuen Gerät und wünschen Ihnen viel Freude daran. Sollten Sie dennoch einen Grund zur Reklamation erkennen, dann wenden Sie sich an unseren Service:

Midea Europe GmbH	Tel.: 06196-90 20 - 0	Im Servicefall:
Ludwig-Erhard-Str. 14	Fax: 06196-90 20 -120	Tel.: 06196-90 20 - 0
65760 Eschborn	E-Mail: info-meg@midea.com	Fax.: 06196-90 20 -120
	Homepage: www.midea.com/de	Email: kundenservice@midea.com

Geben Sie im Fall einer Störung Ihre genaue Anschrift, Telefonnummer, Kaufvertragsnummer und Gerätetyp (vom Typenschild des Gerätes) an.

Eine genaue Fehlerbeschreibung erspart Ihnen und uns Zeit und Geld. Bei besonderen Fragen sprechen Sie bitte mit der Kundendienstzentrale.

Bevor Sie den Service anfordern:

Kontrollieren Sie bitte, ob es sich nicht um einen Bedienungsfehler oder eine Ursache handelt, die mit der Funktion Ihres Gerätes nichts zu tun hat.

Bitte beachten Sie den Hinweis in der Bedienungsanleitung und prüfen Sie, ob:

- Der Netzstecker angeschlossen ist
- Der Netzstecker vielleicht beschädigt ist
- Strom vorhanden ist

Garantiebedingungen

Dieses Gerät wurde nach den modernsten Methoden hergestellt und geprüft. Der Hersteller leistet unabhängig von der gesetzlichen Gewährleistungspflicht des Verkäufers/Händlers für die Dauer von 24 Monaten, geltend vom Tag des Kaufes, Garantie für einwandfreies Material und fehlerfreie Fertigung. Dieses Gerät ist nicht für den gewerblichen Gebrauch zugelassen/geeignet.

Der Garantieanspruch erlischt bei Eingreifen durch den Käufer oder Dritter. Schäden, die durch unsachgemäße Behandlung oder Bedienung, durch falsches Aufstellen oder Aufbewahrung, durch unsachgemäße/n Installation oder Anschluss, sowie durch höhere Gewalt oder sonstige äußere Einflüsse entstehen, fallen nicht unter die Garantieleistung.

Wir behalten uns vor, bei Reklamation die defekten Teile auszubessern, zu ersetzen oder das Gerät auszutauschen. Ausgetauschte Teile und Geräte gehen in unser Eigentum über.

Nur wenn durch Nachbesserung/en oder Umtausch des Gerätes die herstellerseitig vorgesehene Nutzung endgültig nicht zu erreichen sein sollte, kann der Käufer aus Gewährleistung innerhalb von 6 Monaten, geltend ab Tag des Kaufes, eine Herabsetzung des Kaufpreises oder die Aufhebung des Kaufvertrages verlangen.

Schadenersatzansprüche, auch hinsichtlich von Folgeschäden, sind, soweit sie nicht auf Vorsatz oder grober Fahrlässigkeit beruhen, ausgeschlossen.

Der Garantieanspruch ist vom Käufer, durch Vorlage der Kaufquittung, nachzuweisen. Diese Garantiezusage ist gültig innerhalb der Bundesrepublik Deutschland.

Importiert von:
Midea Europe GmbH
Ludwig-Erhard-Str. 14
65760 Eschborn



make yourself at home