

# Trockner

## Bedienungsanleitung

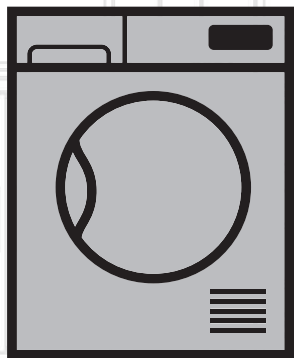

DE 8635 RX

Bitte lesen Sie die Bedienungsanleitung vor der Montage sorgfältig durch. Diese Informationen werden etwaige Verletzungsrisiken während der Installation verhindern.

DE

2960311633\_KM/211117.0823

**beko**

# Bitte lesen Sie diese Bedienungsanleitung zuerst!

Liebe Kundin, lieber Kunde,

Vielen Dank, dass Sie sich für ein Beko-Produkt entschieden haben. Wir wünschen uns, dass unser Produkt, das unter Einhaltung hoher Qualitätsstandards und mit Hilfe moderner Technologie hergestellt wurde, bei Ihnen optimal und zu Ihrer vollsten Zufriedenheit arbeitet. Daher möchten wir Ihnen ans Herz legen, diese Anleitung und andere mitgelieferte Dokumentation aufmerksam durchzulesen, bevor Sie das Produkt benutzen. Bewahren Sie sie zum künftigen Nachschlagen auf. Falls Sie das Gerät verkaufen oder verschenken, vergessen Sie bitte nicht, die Anleitung ebenfalls mitzugeben. Achten Sie auf alle in der Bedienungsanleitung angegebenen Details und Warnhinweise und befolgen die hierin enthaltenen Anweisungen.

Verwenden Sie diese Anleitung für das auf dem Deckblatt angegebene Modell.



Lesen Sie bitte die Bedienungsanleitung

## Die Symbole

In der Bedienungsanleitung verwenden wir folgende Symbole:



Wichtige Informationen oder nützliche Tipps zum Gebrauch.



Warnung vor gefährlichen Situationen, die Verletzungen oder Sachschäden bewirken können.



Warnung vor Stromschlägen.



Warnung vor heißen Oberflächen.



Warnung vor Brandgefahr.



Warnung vor Verbrühungsgefahr



Das Verpackungsmaterial Ihres Gerätes wurde in Übereinstimmung mit unseren nationalen Umweltrichtlinien aus recyclingfähigen Materialien hergestellt.

Entsorgen Sie Verpackungsmaterialien nicht mit dem Hausmüll oder anderen Abfällen; übergeben Sie sie an spezielle, von Ihren örtlichen Behörden ausgewiesene Sammelstellen.



Dieses Produkt wurde mit Hilfe neuester Technologie unter umweltfreundlichen Bedingungen hergestellt.

# 1 Wichtige Anweisungen zu Sicherheit und Umwelt

In diesem Abschnitt finden Sie wichtige Sicherheitshinweise, die Sie vor Verletzungen und Sachschäden bewahren. Bei Nichtbeachtung dieser Anweisungen erlischt die Garantie.

## 1.1 Allgemeine Sicherheitshinweise

- Der Trockner kann von Kindern ab 8 Jahren und Personen mit eingeschränkten körperlichen oder geistigen Fähigkeiten oder einem Mangel an Wissen und Erfahrung genutzt werden, sofern sie beaufsichtigt werden oder in der sicheren Nutzung des Gerätes unterwiesen wurden und die damit verbundenen Gefahren verstehen. Kinder dürfen nicht mit dem Gerät spielen. Reinigung und Wartung dürfen nicht von Kindern durchgeführt werden, sofern sie nicht beaufsichtigt werden.
- Kinder von weniger als 3 Jahren sollten ferngehalten werden, es sei denn diese werden kontinuierlich überwacht.
- Die einstellbaren Füße dürfen nicht entfernt werden. Der Abstand zwischen Trockner und Untergrund darf nicht durch Materialien, wie Teppich, Holz oder Klebeband, verringert werden. Dies kann zu Problemen mit Ihrem Trockner führen.
- Lassen Sie Aufstellung und Reparaturen grundsätzlich nur durch den autorisierten Kundendienst ausführen. Der Hersteller haftet nicht bei Schäden, die durch das Einwirken nicht autorisierter Personen verursacht werden.
- Achten Sie unbedingt darauf, dass beim Reinigen des Trockners kein Wasser darauf gelangt! Es besteht Stromschlaggefahr!
- Für Produkte mit Dampffunktion:

# Wichtige Anweisungen zu Sicherheit und Umwelt

- Verwenden Sie nur destilliertes Wasser oder Wasser, das im Wassertank der Maschine in Dampfprogrammen kondensiert wird. Verwenden Sie kein Leitungswasser oder Zusatzstoffe. Bei der Verwendung von Kondenswasser im Wassertank sollte es gefiltert und von Fasern gereinigt werden.
- Öffnen Sie die Tür nicht, wenn Dampfprogramme laufen. Heißes Wasser kann ausgestoßen werden.
- Bevor Sie Wäsche in ein Dampfprogramm stellen, sollten Flecken auf ihm entfernt werden.
- Sie dürfen nur für Wäsche, die nicht schmutzig oder gefärbt, sondern mit unangenehmem Geruch durchdrungen (Geruchsentfernung) sind, das Dampfprogramm verwenden.
- Verwenden Sie in einem Dampfprogramm oder in einem beliebigen Programm keine Trockenreinigungssets oder zusätzliche Materialien.

## 1.1.1 Elektrische Sicherheit



Anweisungen zur elektrischen Sicherheit müssen beim elektrischen Anschluss während der Installation eingehalten werden.



Das Gerät darf nicht über eine externe Schaltvorrichtung wie z.B. eine Zeitschaltuhr versorgt werden oder mit einem Schaltkreis verbunden sein, der regelmäßig durch eine Einrichtung ein- und ausgeschaltet wird.

- Schließen Sie den Trockner an eine geerdete, mit einer passenden Sicherung abgesicherte Steckdose an - orientieren Sie sich dabei an dem am Typenschild angegebenen Wert. Lassen Sie das Gerät grundsätzlich

# Wichtige Anweisungen zu Sicherheit und Umwelt

von einem qualifizierten Elektriker erden. Unser Unternehmen haftet nicht bei Schäden, die durch nicht ordnungsgemäße Erdung des Trockners entstehen.

- Betriebsspannung und erforderliche Sicherung sind am Typenschild angegeben.
- Die am Typenschild angegebene Spannung muss mit der Spannung Ihrer lokalen Stromversorgung übereinstimmen.
- Ziehen Sie den Netzstecker, wenn Sie den Trockner nicht benutzen.
- Trennen Sie den Trockner während Installations-, Wartungs-, Reinigungs- und Reparaturarbeiten von der Stromversorgung.
- Berühren Sie den Stecker nicht mit feuchten oder gar nassen Händen! Ziehen Sie den Netzstecker niemals am Kabel aus der Steckdose: Fassen Sie grundsätzlich den Stecker selbst.
- Nutzen Sie keine Verlängerungskabel, Mehrfachsteckdosen oder Adapter zum Anschluss des Trockners an die Stromversorgung; es besteht eine gewisse Stromschlaggefahr.
- Der Netzstecker muss nach der Aufstellung frei zugänglich bleiben.



Beschädigte Netzkabel müssen unter Benachrichtigung des autorisierten Kundendienstes ausgewechselt werden.



Der Trockner darf vor Abschluss der Reparatur durch den autorisierten Kundendienst keinesfalls betrieben werden! Es besteht Stromschlaggefahr!

# Wichtige Anweisungen zu Sicherheit und Umwelt

## 1.1.2 Produktsicherheit



### **Was in puncto Brandgefahr zu beachten ist:**

Die nachstehend aufgeführten Wäschestücke und Artikel dürfen zur Vermeidung von Brandgefahr nicht im Trockner getrocknet werden.

- Ungewaschene Textilien.
- Textilien, die mit Öl, Azeton, Alkohol, Benzin, Kerosin, Fleckentferner, Terpentin, Paraffin und Paraffinentferner verunreinigt wurden, müssen zunächst mit reichlich Reinigungsmittel in heißem Wasser gewaschen werden, bevor sie im Trockner getrocknet werden dürfen.

Aus diesem Grund müssen Textilien mit den oben aufgeführten Flecken gründlich gereinigt werden; verwenden Sie dazu eine geeignete Menge Waschmittel und wählen eine hohe Washtemperatur.

# Wichtige Anweisungen zu Sicherheit und Umwelt



**Die nachstehend aufgeführten Wäschestücke und Artikel dürfen zur Vermeidung von Brandgefahr nicht im Trockner getrocknet werden:**

- Artikel wie Schaumgummi (Latexschaum), Duschhauben, wasserdichte Textilien, gummierte Textilien sowie Kleidungsstücke oder Kissen mit Schaumstoffeinlagen.
- Mit Chemikalien gereinigte Textilien. Gegenstände, wie Feuerzeuge, Streichhölzer, Münzen, Metallteile, Nadeln etc., können die Trommel beschädigen und Funktionsstörungen verursachen. Prüfen Sie die gesamte Wäsche daher, bevor Sie sie in Ihren Trockner geben. Stoppen Sie Ihren Trockner niemals vor Programmende. Falls dies unbedingt erforderlich sein sollte, nehmen Sie sämtliche Wäsche möglichst schnell heraus und breiten diese aus, damit sich die Hitze schnell verflüchtigt.



Unangemessen gewaschene Kleidung kann sich selbst entzünden; sogar nach Abschluss der Trocknung.

- Damit keine Gefährdungen durch den Rückfluss von Verbrennungsgasen einschließlich offenen Flammen in den Raum entstehen, muss für eine angemessene Belüftung gesorgt werden.

# Wichtige Anweisungen zu Sicherheit und Umwelt



Unterwäsche mit Metalleinlagen (z. B. BHs) sollte nicht im Wäschetrockner getrocknet werden. Der Trockner kann beschädigt werden, falls sich Metalleinlagen im laufenden Betrieb lösen.



Verwenden Sie Weichmacher vergleichbare Produkte grundsätzlich streng nach Anleitung des Herstellers.



Reinigen Sie den Fusselfilter vor oder nach jedem Einsatz. Benutzen Sie den Trockner niemals ohne eingesetzten Fusselfilter.

- Versuchen Sie niemals, den Trockner selbst zu reparieren! Verzichten Sie auf eigenmächtige Reparaturen und den Austausch von Teilen, auch wenn Sie sich dazu in der Lage fühlen. Führen Sie solche Tätigkeiten nur dann aus, wenn diese ausdrücklich in der Bedienungs- oder Wartungsanleitung empfohlen werden. Andernfalls bringen Sie Ihr Leben und das Leben anderer Personen in Gefahr.
- Am Aufstellungsort des Trockners darf sich keine verschließbare, Schiebe- oder Klapptür befinden, die das Öffnen der Gerätetür blockieren kann.
- Installieren Sie den Trockner an für den Heimgebrauch geeigneten Orten. (Badezimmer, geschlossener Balkon, Garage etc.)
- Achten Sie darauf, dass keine Haustiere in den Trockner steigen können. Überprüfen Sie das Innere des Trockners vor der Inbetriebnahme.
- Stützen Sie sich nicht auf der geöffneten Gerätetür ab; andernfalls kann der Trockner umkippen.
- Rund um den Trockner dürfen sich keinen Fusseln ansammeln.

# Wichtige Anweisungen zu Sicherheit und Umwelt

## 1.2 Aufstellung auf der Waschmaschine

- Wenn das Gerät auf einer Waschmaschine aufgestellt werden soll, benötigen Sie ein Passstück. Das Passstück muss vom autorisierten Kundendienst installiert werden.
- Das Gesamtgewicht der Waschmaschine-Trockner-Kombination kann – bei voller Beladung – durchaus 180 kg erreichen. Stellen Sie die Geräte daher unbedingt auf einem soliden Boden auf, der die Last problemlos tragen kann!



Es kann keine Waschmaschine auf dem Trockner aufgestellt werden. Beachten Sie während der Installation auf Ihrer Waschmaschine die obigen Warnungen.

# Wichtige Anweisungen zu Sicherheit und Umwelt

## Installationstabelle für Waschmaschine und Trockner

Trocknertiefe	Waschmaschinentiefe						
	62 cm	60 cm	54 cm	50 cm	49 cm	45 cm	40 cm
54 cm	Installation möglich					Installation möglich	Installation nicht möglich
60 cm	Installation möglich					Installation nicht möglich	

### 1.3 Bestimmungsgemäßer Gebrauch

- Der Trockner wurde für den reinen Hausgebrauch entwickelt. Es ist nicht für kommerzielle Zwecke ausgelegt und darf nicht für andere als seinen vorgesehenen Zweck verwendet werden.
- Trocknen Sie nur Textilien im Wäschetrockner, die ausdrücklich als Trockner-geeignet gekennzeichnet sind.
- Der Hersteller lehnt jegliche Haftung bei unsachgemäßem Gebrauch und Transport ab.
- Die Einsatzzeit Ihres Trockners beträgt 10 Jahre. In diesem Zeitraum erhalten Sie Original-Ersatzteile, damit Ihr Trockner seine Funktion stets optimal erfüllen kann.

### 1.4 Sicherheit von Kindern

- Verpackungsmaterialien können eine Gefahr für Kinder darstellen. Halten Sie Verpackungsmaterialien von Kindern fern.
- Elektrogeräte können eine Gefahr für Kinder darstellen. Halten Sie Kinder im laufenden Betrieb vom Gerät fern. Lassen Sie Kinder nicht mit dem Trockner spielen. Verwenden Sie die Kindersicherung, damit Kinder den Trockner nicht manipulieren können.



Kindersicherung erscheint am Bedienfeld.  
**(Siehe Kindersicherung)**

# Wichtige Anweisungen zu Sicherheit und Umwelt

- Halten Sie die Gerätetür bei Nichtbenutzung des Trockners geschlossen.

## 1.5 Übereinstimmung mit der WEEE-Richtlinie und Entsorgung von Altgeräten



Dieses Produkt erfüllt die Vorgaben der EU-WEEE-Direktive (2012/19/EU). Das Produkt wurde mit einem Klassifizierungssymbol für elektrische und elektronische Altgeräte (WEEE) gekennzeichnet.

Dieses Gerät wurde aus hochwertigen Materialien hergestellt, die wiederverwendet und recycelt werden können. Entsorgen Sie das Gerät am Ende seiner Einsatzzeit nicht mit dem regulären Hausmüll; geben Sie es stattdessen bei einer Sammelstelle zur Wiederverwertung von elektrischen und elektronischen Altgeräten ab. Ihre Stadtverwaltung informiert Sie gerne über geeignete Sammelstellen in Ihrer Nähe.

## 1.6 Einhaltung von RoHS-Vorgaben:

Das von Ihnen erworbene Produkt erfüllt die Vorgaben der EU-RoHS Direktive (2011/65/EU). Es enthält keine in der Direktive angegebenen gefährlichen und unzulässigen Materialien.

## 1.7 Hinweise zur Verpackung

Die Verpackungsmaterialien des Gerätes wurden gemäß nationalen Umweltschutzbestimmungen aus recyclingfähigen Materialien hergestellt. Entsorgen Sie Verpackungsmaterialien nicht mit dem regulären Hausmüll oder anderen Abfällen. Bringen Sie Verpackungsmaterialien zu geeigneten Sammelstellen; Ihre Stadtverwaltung berät Sie gern.

# Wichtige Anweisungen zu Sicherheit und Umwelt

## 1.8 Technische Daten

DE	
Höhe (Min. / Max.)	84,6 cm / 86,6 cm*
Breite	59,5 cm
Tiefe	60,9 cm
Füllmenge (max.)	8 kg**
Nettogewicht (mit Kunststoff-Fronttür)	49,5 kg
Nettogewicht (mit Glas-Fronttür)	51,5 kg
Spannung	Siehe Typenschild***
Anschlussleistung	
Modellnummer	
90 Grad Tür offene Tiefe	110,9 cm
Trommelvolumen	118 lt
Volumen Kondenswasserbehälter	5,3 lt
Schlauchlänge	1,6 m
Länge der Anschlussleitung	1,5 m
Türanschlag (rechts, links, wechselbar)	Wechselbar
Trommelbeleuchtung	LED Weiß
Energieverbrauch	Siehe Typenschild
Absicherung	Siehe Typenschild
Säulenfähig	Zubehör erforderlich



## Wichtige Anweisungen zu Sicherheit und Umwelt

\* Min. Höhe: Höhe, wenn die einstellbaren Füße geschlossen sind.

Max. Höhe: Höhe, wenn die einstellbaren Füße maximal ausgefahren sind.

\*\* Trockengewicht der Wäsche vor dem Waschen.

\*\*\* Das Typenschild finden Sie hinter der Tür des Trockners.

	Im Zuge der Produktverbesserung können sich die technischen Daten des Trockners ohne Vorankündigung ändern.
	Bei den Abbildungen in dieser Anleitung handelt es sich um schematische Darstellungen, die möglicherweise nicht exakt mit dem Gerät übereinstimmen.
	Die an Kennzeichnungen an der Maschine oder in anderer mit dem Trockner gelieferter Dokumentation angegebenen Werte wurden unter Laborbedingungen in Übereinstimmung mit den zutreffenden Normen ermittelt. Je nach Einsatz- und Umweltbedingungen können diese Werte variieren.

## 2 Ihr Trockner

### 2.1 Überblick

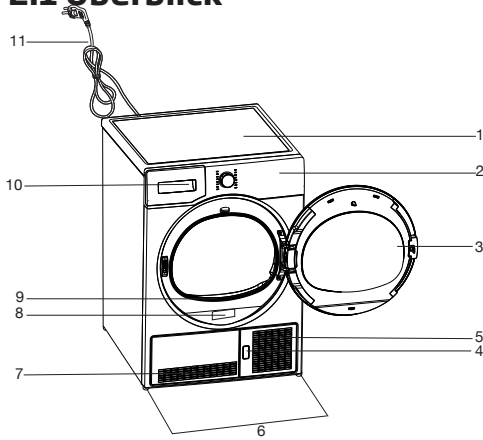

1. Oberteil
2. Bedienfeld
3. Tür
4. Frontblende-Freigabetaste
5. Belüftungsgitter
6. Einstellbare Füße
7. Frontblende
8. Typenschild
9. Fusselfilter
10. Wassertankschublade
11. Netzkabel

### 2.2 Lieferumfang

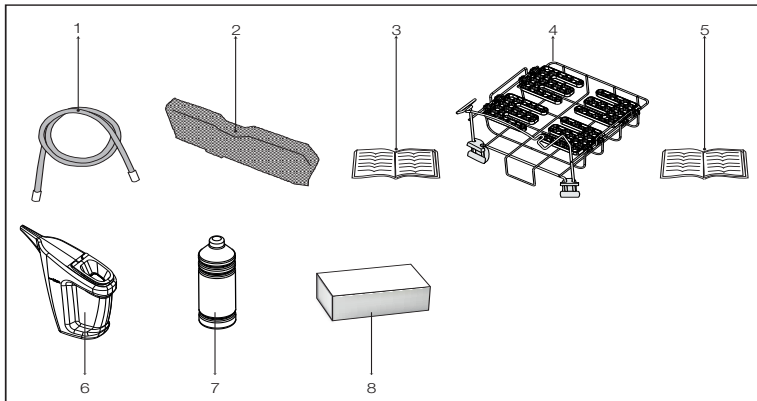

1. Wasserablaufschlauch \*
2. Ersatzfilterschwamm\*
3. Bedienungsanleitung
4. Korb\*
5. Bedienungsanleitung zum Korb\*
6. Wasser Füllbehälter\*
7. Reines Wasser\*
8. Duftstoffkapselgehäuse\*

\* Kann je nach Modell mit Ihrem Gerät geliefert werden.

## 3 Installation

Vergewissern Sie sich, dass elektrische Installation und Anschluss des Wasserablaufs ordnungsgemäß entsprechend der Bedienungsanleitung durchgeführt wurden, bevor Sie das nächstgelegene autorisierte Servicecenter zur Installation des Trockners kontaktieren. Falls dies nicht der Fall ist, lassen Sie die nötigen Arbeiten durch einen qualifizierten Elektriker oder Techniker ausführen.



Vorbereitungen des Aufstellungsortes, des elektrischen Anschlusses und des Wasserablaufs liegen in Ihren Händen.



Schauen Sie sich das Gerät vor der Installation genau an, achten Sie auf Defekte. Falls der Trockner beschädigt ist, lassen Sie ihn nicht installieren. Beschädigte Geräte stellen immer ein Sicherheitsrisiko dar.



Lassen Sie den Trockner mindestens 12 Stunden lang unbewegt stehen, bevor Sie das Gerät einschalten.

### 3.1 Der richtige Aufstellungsort

- Stellen Sie den Trockner auf einer stabilen, ebenen Unterlage auf.
- Der Trockner ist schwer. Versuchen Sie nicht, das Gerät alleine zu transportieren.
- Benutzen Sie den Trockner an einem gut belüfteten, staubfreien Ort.
- Der Abstand zwischen Trockner und Untergrund darf nicht durch Materialien, wie Teppich, Holz oder Klebeband, verringert werden.
- Decken Sie das Belüftungsgitter des Trockners nicht ab.
- Am Aufstellungsort des Trockners darf sich keine verschließbare, Schiebe- oder Klapptür befinden, die das Öffnen der Gerätetür blockieren kann.
- Das Gerät sollte nach der Installation nicht mehr verrückt werden. Achten Sie bei der Aufstellung darauf, dass nichts gegen die Rückwand stößt (z. B. Wasseranschlüsse, Steckdosen und

dergleichen).

- Halten Sie einen Abstand von mindestens 1 cm zu den Kanten von anderen Möbelstücken ein.
- Ihr Trockner kann bei Temperaturen zwischen 5 und 35 °C laufen. Bei anderen Betriebsbedingungen kann die Leistung des Trockners stark nachlassen; es kann sogar zu Beschädigungen kommen.
- Die Rückwand des Trommeltrockners sollte an einer Wand stehen.



Stellen Sie das Gerät nicht auf das Netzkabel.

### 3.2 Transportsicherungen entfernen



Entfernen Sie die Transportsicherungen, bevor Sie das Gerät zum ersten Mal benutzen.



Wenn die Klappenrichtung Ihres Produkts änderbar ist, lesen Sie die Montageanweisung für reversible Klappen, die mit Ihrem Produkt geliefert wurde

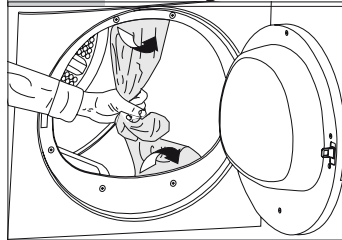

### 3.3 Wasserablauf anschließen

Sie können das gesammelte Wasser auch direkt über den mitgelieferten Ablaufschlauch ablaufen lassen, statt den Wassertank regelmäßig zu leeren.

#### Wasserablaufschlauch anschließen

**1-2** Ziehen Sie den Schlauch mit der Hand hinter dem Gerät hervor. Holen Sie den Schlauch grundsätzlich nur mit den Händen heraus, benutzen Sie keinerlei Werkzeuge dafür.

- 3 Schließen Sie ein Ende des gelieferten Ablaufschlauches an der Stelle an, an der Sie den Schlauch im letzten Schritt entfernt haben.
- 4 Verbinden Sie das andere Ende des Wasserablaufschlauches direkt mit dem Wasserablauf (Abfluss) in der Wand oder am Waschbecken.

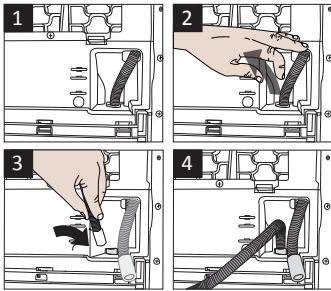

**i** Der Ablaufschlauch sollte in einer Höhe von maximal 80 cm angeschlossen werden.

**i** Achten Sie darauf, dass nicht auf den Wasserablaufschlauch getreten werden kann und dass der Schlauch nicht zwischen Ablauf und Maschine eingeklemmt wird.

### 3.4 FüÙe einstellen

- Stellen Sie die FüÙe (durch Drehen) so ein, dass der Trockner absolut gerade und wackelfrei steht.

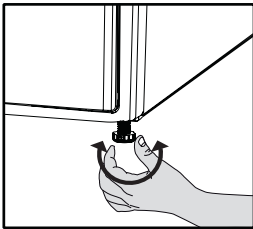

### 3.5 Trockner transportieren

- Ziehen Sie den Netzstecker, bevor Sie das Gerät transportieren.
- Lassen Sie das gesamte im Trockner verbliebene Wasser ab.
- Bei Anschluss eines direkten Wasserablaufs entfernen Sie anschließend den Schlauchanschluss.



Wir empfehlen, das Gerät aufrecht zu transportieren. Falls ein Transport in aufrechter Position nicht möglich sein sollte, sollte das Gerät - von vorne betrachtet - zur rechten Seite geneigt transportiert werden.

### 3.6 Hinweise zu Geräuschen



Gelegentlich wird ein metallisches Geräusch vom Kompressor erzeugt; das ist völlig normal.

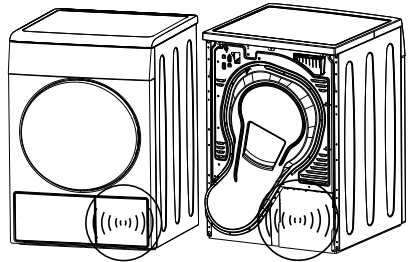

Im Betrieb gesammeltes Wasser wird in den Wassertank gepumpt. In dieser Phase sind Arbeitsgeräusche der Pumpe völlig normal.

### 3.7 Auswechseln der Beleuchtung

Für den Fall, dass Ihr Wäschetrockner über eine Beleuchtung verfügt.





Bitte wenden Sie sich für den Wechsel der Glüh- bzw. LED-Leuchte in Ihrem Wäschetrockner an den zuständigen Kundendienst.

Die in diesem Gerät verwendeten Leuchtkörper sind nicht zur Beleuchtung von Wohnräumen geeignet. Ihr Zweck besteht darin, das Einladen oder Herausnehmen der Wäsche für die Benutzer einfacher zu gestalten. Die in diesem Gerät verwendeten Leuchten müssen auch extremen Belastungen standhalten, wie z.B. Vibrationen oder Temperaturen von mehr als 50°C.

## 4 Vorbereitung

### 4.1 Trockner-geeignete Textilien

Halten Sie sich grundsätzlich an die Anweisungen auf den Pflegeetiketten. Trocknen Sie mit Ihrem Trockner ausschließlich Wäsche, die per Etikett ausdrücklich zur maschinellen Trocknung gekennzeichnet sind, wählen Sie das passende Programm.

			
Nicht im Trockner trocknen	Bei hoher Temperatur	Bei mittlerer Temperatur	Bei niedriger Temperatur

### 4.2 Nicht Trockner-geeignete Textilien



Empfindliche Textilien mit Stickereien, Woll- und Seitenwäsche, empfindliche und sehr feine Wäschestücke, luftundurchlässige Artikel sowie Gardinen eignen sich nicht zur Maschinentrocknung.

### 4.3 Textilien zum Trocknen vorbereiten

- Nach dem Waschen können Ihre Textilien miteinander verwoben sein. Lösen Sie solche Textilien voneinander, bevor Sie sie in den Trockner geben.
- Trocknen Sie Wäschestücke mit Metallapplikationen, wie Reißverschlüssen, „auf links“, also mit der Innenseite nach außen.
- Schließen Sie Reißverschlüsse, Haken, Schnallen und Knopfleisten.

### 4.4 Hinweise zum Energiesparen

- Schleudern Sie sämtliche Textilien beim Waschen mit der höchstmöglichen Drehzahl. Dadurch verkürzt sich die Trocknungszeit, der Energieverbrauch sinkt.
- Sortieren Sie Ihre Wäsche nach Art und Dicke. Trocknen Sie Wäschestücke des gleichen Typs gemeinsam. Beispielsweise trocknen

Küchenhandtücher und Tischdecken schneller als dicke Badehandtücher.

- Halten Sie sich bei der Programmauswahl an die Bedienungsanleitung.
- Öffnen Sie die Gerätetür im Betrieb nur dann, wenn es wirklich notwendig ist. Falls Sie die Tür unbedingt öffnen müssen, achten Sie darauf, dass die Tür nicht lange geöffnet bleibt.
- Bei Modellen mit einer Kondensatoreinheit: reinigen Sie den Kondensator einmal im Monat oder regelmäßig nach 30 Betriebsstunden.
- Stellen Sie sicher, dass die Filter sauber sind. Einzelheiten finden Sie im Abschnitt Wartung und Reinigung.
- Für Modelle mit Rauchabzugseinheit: Anweisungen zum Rauchabzugsanschluss einhalten und den Rauchabzug reinigen.
- Lüften Sie während des Trocknungsvorgangs den Raum, wo Ihr Wäschetrockner betrieben wird, sorgfältig durch.

### 4.5 Die richtige Wäschemenge

- Orientieren Sie sich an der Programm- und Verbrauchstabelle. Geben Sie nicht mehr Wäsche als in der Tabelle angegeben in die Maschine.

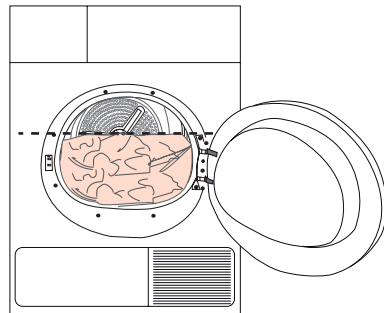

## Vorbereitung

Nachfolgend finden Sie einige Gewichtsbeispiele.

Wäsche	Ungefähres Gewicht (Gramm)*
Baumwollbettbezüge (doppelt)	1500
Baumwollbettbezüge (einzeln)	1000
Bettlaken (doppelt)	500
Bettlaken (einzeln)	350
Große Tischtücher	700
Kleine Tischtücher	250
Servietten	100
Badehandtücher	700
Handtücher	350
Blusen	150
Baumwollhemden	300
Hemden	250
Baumwollkleider	500
Kleider	350
Jeans	700
Taschentücher (10 Stück)	100
T-Shirts	125

\* Trockengewicht der Wäsche vor dem Waschen.

# 5 Produktanwendung

## 5.1 Bedienfeld

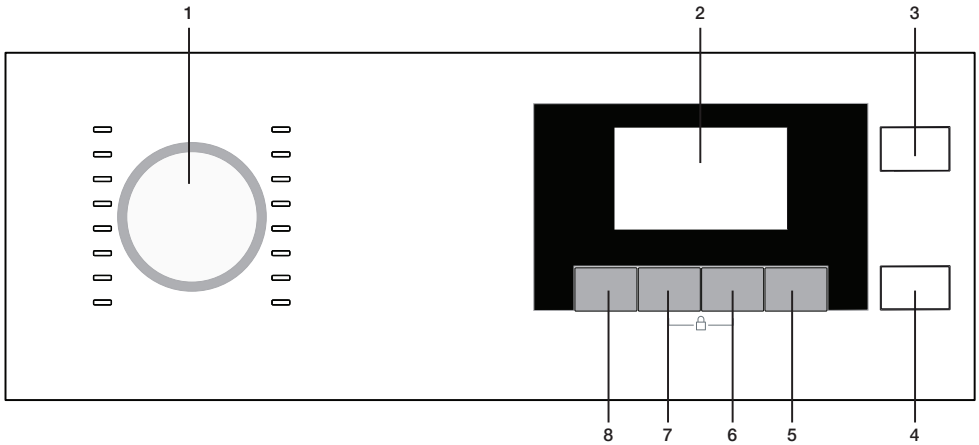

1. Programauswahl-Taste
2. Anzeige
3. Ein/Aus-Schalter
4. Start/Pause Taste
5. Fertig in - Taste
6. Zeitprogrammauswahl-Taste
7. Signalton Lautstärke-Taste
8. Trocknungsgradauswahl-Taste

## 5.2 Bildschirmsymbole

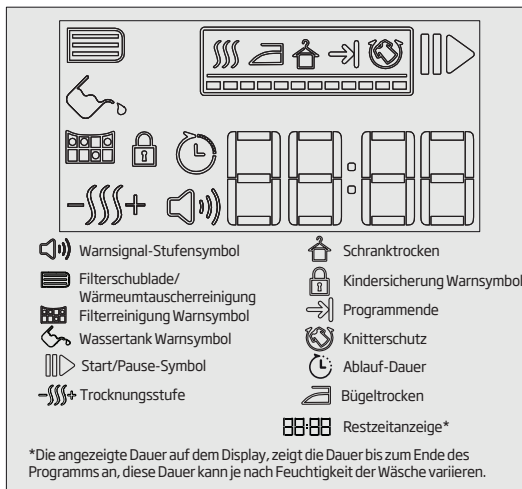

## Gerät bedienen

### 5.3 Vorbereitung des Trockners

Stecken Sie den Netzstecker des Wäschetrockners ein.  
Gerätetüre öffnen.  
Geben Sie die Wäsche locker in die Trommel.  
Drücken Sie die Tür zum Schließen zu.

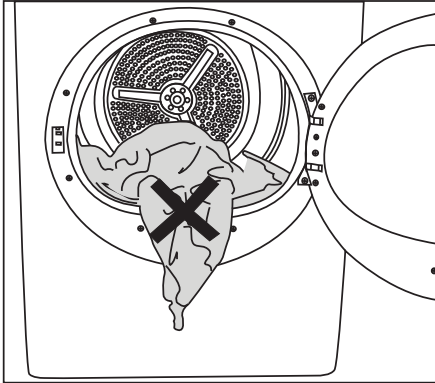

Vergewissern Sie sich, dass nichts in der Tür eingeklemmt wurde.

Ein/Aus/Abbrechen Taste 1 Sekunde lang gedrückt halten.

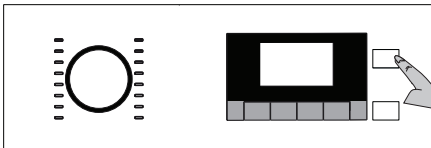

- Bei der Erstinbetriebnahme des Trockners wird das Deklarationsprogramm (Schranktrocken) laufen.



Wenn die Taste Ein/Aus/Abbrechen einfach nur gedrückt wird, wird das Programm abgebrochen. Starten Sie das Programm nach der Programmauswahl mit der Taste Start/Pause.

### 5.4 Programmauswahl

Der Trockner hat 16 verschiedene Programme.

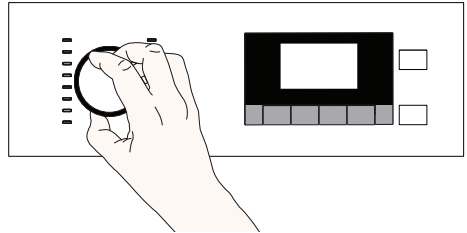

- Das gewünschte Programm kann durch Drehen der Programmauswahl-taste gewählt werden.
- Die angezeigte Programmauswahl und Verbrauchstabelle beruht auf einer Reihenfolge, aufgestellt entsprechend der Präferenzen der Mehrheit der Benutzer.

# Gerät bedienen

## 5.5 Programmwahl und Verbrauchstabelle

Programme	Programmbezeichnung	Kapazität (kg)*	Schleudergeschwindigkeit (rpm) der Waschmaschine	Trocknung Dauer (Min.)
Baumwolle Schranktrocken	Sämtliche Baumwollwäsche können Sie in diesem Programm trocknen. (T-Shirt, Hosen, Pyjama, Babywäsche Unterwäsche, Laken usw.) Ihre Wäsche wird so getrocknet, dass kein Bügeln mehr nötig ist, bevor Sie die Wäsche in den Schrank hängen.	8 / 4	1000	193 / 120
Baumwolle Bügeltrocken	Sie können dieses Programm zum leicht feuchten Trocknen Ihrer Baumwollwäsche nutzen, damit diese leicht gebügelt werden können. (Hemden, T-Shirts, Tischdecken usw.)	8	1000	150
Baumwolle Extratrocken 	Dicke Baumwollwäsche wie Handtücher, Bettlaken, Bademäntel können mit diesem Programm getrocknet werden. Ihre Wäsche wird so getrocknet, dass kein Bügeln mehr nötig ist, bevor Sie die Wäsche in den Schrank hängen.	8	1000	215
Pflegeleicht Schranktrocken	Sämtliche Synthetik-Wäsche können Sie mit diesem Programm trocknen. (Hemden, T-Shirt, Unterwäsche, Tischdecken usw.) Ihre Wäsche wird so getrocknet, dass kein Bügeln mehr nötig ist.	4	800	80
Pflegeleicht Bügeltrocken	Sie können dieses Programm zum leicht feuchten Trocknen Ihrer Synthetikwäsche nutzen, damit diese leicht gebügelt werden können. (Hemden, T-Shirts, Tischdecken usw.)	4	800	69
Jeans	Sie können mit diesem Programm Jeans-Hosen, Röcke, Hemden oder Jacken trocknen.	4	1200	160
Mini	Dieses Programm ist zum täglichen Trocknen von Textilien aus Baumwolle und Synthetik geeignet und dauert 116 Minuten.	4	1000	116
Express	Mit diesem Programm kann Sie Baumwollwäsche trocknen, die bereits kräftig in Ihrer Waschmaschine geschleudert wurden. Das Trocknen von 1 kg Baumwollwäsche (3 Hemden / 3 T-Shirts) dauert ca. 57 Minuten.	1	1000	57
Wolle	Dieses Programm ist geeignet zum Lüften und Aufweichen von Wäsche aus Wolle, die in der Waschmaschine gewaschen werden können. Nicht zum kompletten Trocknen verwenden. Nach Abschluss des Programms sofort die Wäsche aus dem Gerät nehmen und lüften.	1,5	600	190
Leise	Bei diesem Programm ist die Geräuschemission am geringsten. Die Lautstärke ist um fünfzig Prozent geringer als beim Programm „Schranktrocken, Baumwolle“.	8	1000	240
BabyProtect	Mit diesem Programm kann Babywäsche getrocknet werden, die laut Etikette zum Trocknen geeignet ist.	3	1000	111
Schonprogramm 	Mit diesem Programm können Sie sehr empfindliche Wäsche (Seidenblusen, feine Unterwäsche, usw.) und Wäsche, die nur mit der Hand gewaschen werden sollte, bei niedrigen Temperaturen trocknen.	2	600	61
Mix	Mit diesem Programm können nicht färbende Synthetik und Baumwollwäsche zusammen getrocknet werden.	4	1000	128
Auffrischen	Hierbei wird die Wäsche lediglich 10 Minuten lang durchlüftet; Dieses Programm können Sie zum Beispiel einsetzen, um Wäsche von unangenehmen Gerüchen zu befreien, wenn diese lange im Schrank gehalten hat.	-	-	10
Hemden 30'	Diese Programm kann ausgewählt werden, um 2 Hemden in 30 Minuten bügelbereit zu trocknen.	0,5	1200	30
Zeitprogramme 	Sie können eines der 10 bis 160 Minuten dauernden Zeitprogramme wählen, um den gewünschten Trocknungsgrad bei niedrigen Temperaturen zu erreichen. Diese Programme arbeiten – unabhängig von der Trocknungstemperatur – fest mit der eingestellten Zeit.	-	-	-

\*Trockengewicht der Wäsche vor dem Waschen

## Gerät bedienen

Energieverbrauchswerte				
Programme	Kapazität (kg)*	Schleudergeschwindigkeit (rpm) der Waschmaschine	Ungefähre Restfeuchte	Energieverbrauch in kWh
Schranktrocken, Baumwolle**	8 / 4	1000	60 %	1,31 / 0,75
Bügeltrocken, Baumwolle	8	1000	60 %	1,10
Schranktrocken, Pflegeleicht	4	800	40 %	0,51
Leistungsaufnahme im Aus-Zustand für das Standard-Baumwollprogramm bei Volllast, PO (W)				0,1
Stromverbrauch des left-on-Modus für das Standard-Baumwollprogramm bei Volllast, PL (W)				1,0
Enthält vom Kyoto-Protokoll erfasste fluorierte Treibhausgase. Hermetisch geschlossen. R134a / 0,45 kg - GWP:1430 - 0,644 tCO <sub>2</sub> e				

 Nach dem Abschluss des Programms nehmen Sie die Wäsche sofort aus dem Trockner und hängen sie auf, damit sich keine Falten bilden.

 Das Wollprogramm dieses Wäschetrockners wurde von The Woolmark Company für das Trocknen von maschinenwaschbaren Produkten aus Wolle genehmigt, vorausgesetzt, daß die Produkte entsprechend den Pflegehinweisen auf dem Einnäh-Etikett und der Anleitung des Herstellers dieses Wäschetrockners gewaschen und getrocknet werden. M1606

\*\* : Energiebewertung-Standardprogramm (EN 61121:2012) Alle Filter müssen vor einer Testreihe gesäubert werden. Sämtliche Werte dieser Tabelle wurden gemäß der Norm EN 61121:2012 ermittelt. Diese Werte können je nach Wäscheart, Schleudergeschwindigkeit, Umgebungsbedingungen und Spannungsschwankungen abweichen.

 Das „Baumwoll-schranktrocken-Programm“ ist das Standard-Trockenprogramm, welches bei Voll- und Teillast entsprechend den Informationen auf dem Etikett und Datenblatt eingesetzt wird. Dieses Programm ist in Bezug auf den Energieverbrauch für das Trocknen von standard-feuchten Baumwolllasten das effizienteste Programm.

 Um bessere Ergebnisse bei den Programmen des Trockners zu erzielen, achten Sie bitte darauf, dass die Wäsche in der Waschmaschine im geeigneten Programm gewaschen und in der entsprechenden Schleudergeschwindigkeit geschleudert wurde.

 Am Ende des Programms sind die Hemden evtl. noch etwas feucht. Wir empfehlen die Hemden nicht im Trockner zu lassen.

## Gerät bedienen

### 5.6 Zusatzfunktionen

#### Tonsignale

🔊) Beim Abschluss eines Programms informiert Sie das Gerät durch ein Tonsignal. Für die Einstellung der Lautstärke benutzen Sie die Taste Lautstärke Tonsignal.



Sie können die Lautstärke vor dem Programmbeginn oder während des Programms ändern.

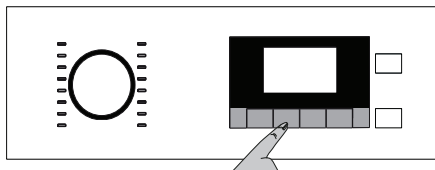

Lautstärke gering

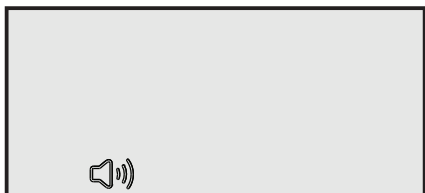

Lautstärke hoch

#### Trocknungsgrad

☺☺☺ Trocknungsgrad-Auswahl taste wird zum Einstellen des gewünschten Trocknungsgrades gewählt. Die Dauer des Programms kann je nach Auswahl variieren.



Diese Funktion können Sie nur vor dem Programmbeginn aktivieren.

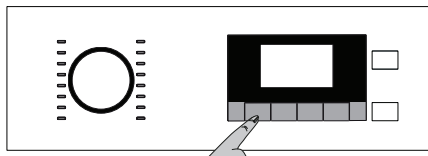

Trocknungsgrad feucht



Trocknungsgrad normal

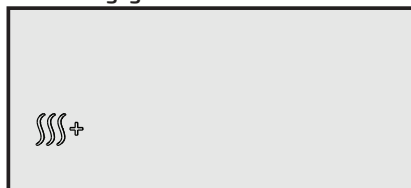

Trocknungsgrad extra

## Gerät bedienen

### 5.7 Hinweissymbole



Hinweissymbole können je nach Modell Ihrer Maschine variieren.

#### Fussfilter reinigen

Nach Programmabschluss leuchtet ein Hinweissymbol auf, das Sie an die Reinigung des Filters erinnern soll.



Weitere Informationen siehe unter: **6 Wartung und Reinigung**



Wenn das Symbol für die Filterreinigung ständig blinkt siehe unter **7. Problembehebung**.

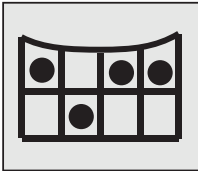

#### Wassertank leeren

Nach Programmabschluss wird das Hinweissymbol leuchten, das darauf hinweist den Wassertank zu leeren.



Weitere Informationen siehe unter: **6 Wartung und Reinigung**

Sollte sich der Wassertank füllen, während das Programm läuft, wird das Wassertank-Hinweissymbol beginnen zu blinken und die Maschine wird in den Bereitschaftsmodus übergehen. In diesem Fall leeren Sie den Wassertank, anschließend setzen Sie das Programm mit der Taste Start / Pause fort. Das Hinweissymbol erlischt und das Programm wird fortgesetzt.

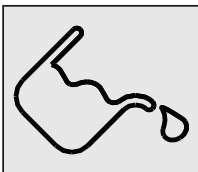

#### Filterschublade/ Wärmeumtauscherreinigung

Wenn das Programm beendet ist, kann das Reinigungssymbol des Wärmeumtauschers oder der Filterschublade aufleuchten.



Weitere Informationen siehe unter: **6 Wartung und Reinigung**.

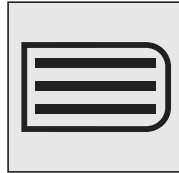

#### Gerätetür steht offen

Sollte die Gerätetür des Trockners, während dem Trocknungsvorgang offen geblieben sein, wird das Pause-Symbol leuchten und das Programmfortschritt-Symbol blinken.

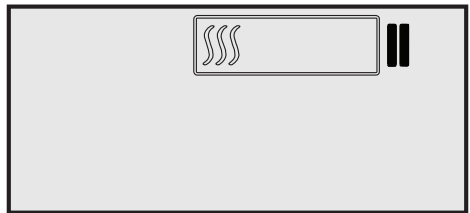

#### Zeitverzögerung

Mit der Funktion Zeitverzögerung können Sie das Programmende bis zu 24 Stunden verzögern.

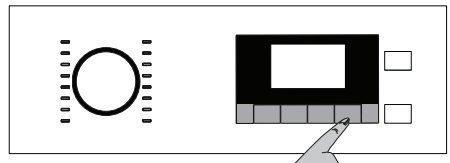

- Öffnen Sie die Gerätetür und legen Sie Ihre Wäsche ins Gerät.
- Wählen Sie Trocknungsprogramm, Schleudergeschwindigkeit und - sofern gewünscht - Zusatzfunktionen.

## Gerät bedienen

- Stellen Sie die gewünschte Verzögerungszeit mit der Zeitverzögerungstasten ein. Das Zeitverzögerungssymbol im Display wird blinken. (Wenn die Taste gedrückt gehalten wird, wird die Verzögerungszeit ununterbrochen weiterlaufen.)
- Start / Pause Taste drücken. Das Herunterzählen der Verzögerungszeit beginnt und das Symbol Start leuchtet. Der ":" in der Mitte der Verzögerungszeit beginnt zu blinken.

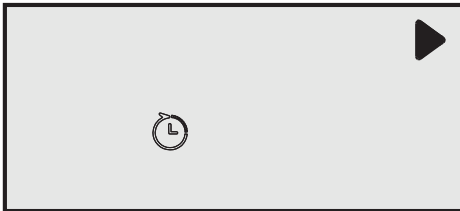

Während die Zeitverzögerung läuft, können Sie weitere Wäsche hinzugeben oder Wäsche herausnehmen. Wenn die Verzögerungszeit abgelaufen ist, erlischt das Zeitverzögerungssymbol, das Trocknungsprogramm beginnt, die Programmdauer wird angezeigt. In der Anzeige wird die Summe aus regulärer Trocknungszeit und Verzögerungszeit angezeigt.

### Verzögerungszeit ändern

Wenn Sie die Verzögerungszeit ändern möchten, während die Zeitverzögerung bereits läuft:

- Halten Sie die Ein/Aus/Abbrechen-Taste zum Abbrechen des Programms für 3 Sekunden lang gedrückt. Durch nochmaliges Einschalten der Maschine können Sie den Vorgang Zeitverzögerung wiederholen.
- Ihre Maschine ist beim Erstbetrieb auf Deklarationsprogramm (Baumwolle Schranktrocken) eingestellt.

### Zeitverzögerung aufheben

Wenn Sie die Zeitverzögerung aufheben und das Programm sofort starten möchten:

- Halten Sie die Ein/Aus/Abbrechen-Taste zum Abbrechen des Programms für 3 Sekunden lang gedrückt.
- Starten Sie das zuvor ausgewählte Programm mit der Ein/Aus/Abbrechen-Taste.

## 5.8 Programm starten

Durch Drücken der ► Taste Start/Pause das Programm starten.

Das StartSymbol leuchtet auf und zeigt den Beginn des Programms an, der Doppelpunkt (:) in der Restzeitanzeige blinkt weiter. Das Symbol Programmfortschritt leuchtet auf.

## 5.9 Programmfortschritt

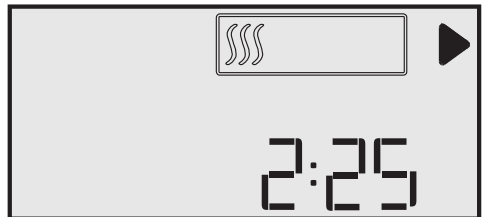

## 5.10 Kindersicherung

Ihr Gerät ist mit einer Kindersicherung ausgestattet, die Unterbrechungen und Änderungen des laufenden Programms verhindert. Zum Aktivieren der Kindersicherung

- Zum Einschalten der Kindersicherung halten Sie die Tasten Zeitverzögerung und Tonsignale für 3 Sekunden lang gedrückt.
- Bei aktiver Kindersicherung erscheint ein entsprechendes Symbol in der Anzeige.

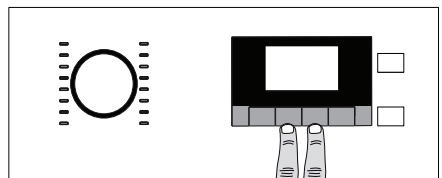



- Solange die Kindersicherung aktiv ist, werden auf der Bedientafel außer den Tasten Ein/Aus/Abbrechen und Kindersicherung alle anderen Tasten deaktiviert sein.
- Bei aktiver Kindersicherung verändern sich die angezeigten Symbole nicht, wenn der Programmauswahlknopf bei laufender oder gestoppter Maschine verstellt wird. Wenn die Programmauswahl-Taste gedreht oder die Funktionstasten gedrückt werden, wird auf dem Display die Schrift CL blinken.



- Wenn Sie nach dem Beenden eines Programms ein neues Programm starten oder ein laufendes Programm unterbrechen möchten, müssen Sie die Kindersicherung zunächst abschalten.

### Zum Ausschalten der Kindersicherung:

- Halten Sie die Tasten für Kindersicherung erneut 3 Sekunden lang gedrückt.
- Die Kindersicherung schaltet sich ab, wenn der Trockner mit der Ein/Aus/Abbrechen -Taste erneut gestartet wird.

## 5.11 Programme nach Programmstart ändern

Auch im laufenden Betrieb können Sie das ausgewählte Programm ändern und Ihre Wäsche mit einem anderen Programm trocknen.

- Zum Beispiel: möchten Sie das Extratrocken-Programm statt des Bügeltrocken-Programms verwenden. Dazu brechen Sie das Programm zunächst mit Drücken der Start / Pause-Taste ab.
- Wählen Sie das Extratrocken-Programm mit dem Programmauswahlknopf.
- Starten Sie das Programm mit der Taste Start/Pause.

### Wäsche bei angehaltenem Programm hinzugeben oder herausnehmen

So geben Sie nach Programmstart weitere Wäsche hinzu oder nehmen Wäsche heraus:

- Bringen Sie das Gerät durch Drücken der Taste Start/Pause, in den Bereitschaftsmodus. Das Trocknen wird gestoppt.
- Im Pause-Modus öffnen Sie die Gerätetür, geben Wäsche hinzu oder nehmen Wäsche heraus, anschließend schließen Sie die Gerätetür wieder.
- Starten Sie das Programm erneut durch Drücken der Taste Start/Pause.





Wenn Sie später Wäsche hinzugeben, kann dies grundsätzlich dazu führen, dass sich bereits getrocknete Wäsche mit feuchter Wäsche vermischt und die Wäsche nach dem Programmabschluss noch feucht ist.



Beim Trocknen können Sie Wäsche beliebig oft hinzugeben oder herausnehmen. Allerdings verlängert sich dadurch die Programmlaufzeit, der Energieverbrauch steigt. Daher sollten Sie Wäsche am besten immer nur zum Programmstart hinzugeben.

## Gerät bedienen

	Wenn Sie den Programmauswahlknopf im Bereitschaftsmodus verstellen, wird das aktuelle Programm abgebrochen, Informationen zum neuen Programm werden angezeigt.
	<b>HINWEIS:</b> Achten Sie darauf, die Innenwand der Trommel beim Hinzugeben oder Herausnehmen von Wäsche im laufenden Betrieb nicht zu berühren. Die Trommeloberfläche ist heiß.

### 5.12 Programme abbrechen

Falls Sie ein laufendes Programm abbrechen möchten, halten Sie die Taste Ein/Aus/Abbrechen 3 Sekunden lang gedrückt.

	<b>HINWEIS:</b> Da das Innere der Maschine nach dem Abbrechen eines Programms noch sehr heiß ist, lassen Sie das Durchlüften-Programm zum Abkühlen laufen.
--	--

### 5.13 Programmabschluss

Zum Programmende leuchten die „Fusselfilter reinigen“- und „Wassertank“-Hinweissymbole in der Programmfolgeanzeige auf, zusätzlich erscheint „Ende“ in der Anzeige. Die Gerätetür lässt sich nun öffnen, ein neues Programm kann gestartet werden. Zum Abschalten der Maschine betätigen Sie die Taste Ein / Aus / Abbrechen.



	Bei aktiver Knitterschutzfunktion wird das zweistündige Knitterschutzprogramm gestartet, wenn Sie die Wäsche zum Programmschluss nicht gleich aus dem Gerät nehmen.
	Reinigen Sie den Fusselfilter nach jedem Trocknen. Siehe: <b>6.1 Fusselfilter/Innenseite der Gerätetür reinigen</b>
	Leeren Sie den Wassertank nach jedem Trocknen. Siehe: <b>6.3 Wassertank leeren</b>

## 6 Wartung und Reinigung

### 6.1 Faserfilter / Ladedeckel Innenflächenreinigung

Während des Trocknungsprozesses werden die Federn und Fasern, die die Wäsche verlassen und in die Luft gelangen, durch den Faserfilter gesammelt.



Fasern treten meist beim Ankleiden und Waschen auf.



Nach jedem Trocknungsvorgang immer den Faserfilter und die Innenfläche des Beladendeckels reinigen.



Sie können das Filtergehäuse mit einem Staubsauger reinigen.

Zum Reinigen des Faserfilters:

- Öffnen Sie die Ladetür.
- Nehmen Sie den ersten zweiteiligen Faserfilter (Innenfilter) heraus, indem Sie ihn nach oben ziehen.

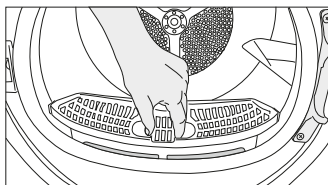

- Reinigen Sie die Federn, Fasern und Baumwollpellets von Hand oder mit einem weichen Tuch.
- Entfernen Sie den zweiteiligen Faserfilter, indem Sie den zweiten (äußeren Filter) hochziehen.

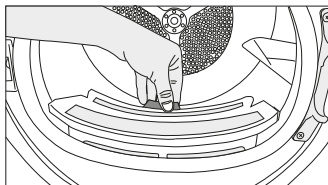

Achten Sie darauf, dass die Feder, Faser und Baumwollpellets nicht in den Schlitz fallen, wo die offenen Filter installiert sind.

- Öffnen Sie beide Teilfaserfilter (Innen- und Außenfilter), reinigen Sie die Federn, die Fasern, die Baumwollpellets darin mit einer feuchten Hand oder einem Staubsauger oder einem Tuch.

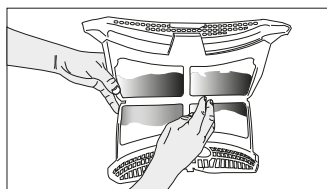
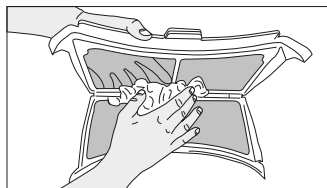

- Reinigen Sie die beiden Filter mit Wasser mit einer Hand oder mit einer weichen Bürste in die entgegengesetzte Richtung der Faseransammlung. Trocknen Sie den Filter vor dem Anbringen.

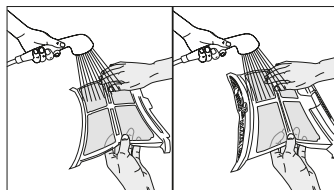

- Installieren Sie Faserfilter, indem Sie sie einlegen.

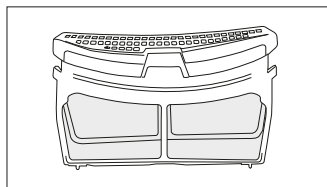

- Reinigen Sie alle Innenflächen der Ladetür und der Dichtung mit einem weichen, feuchten Tuch.

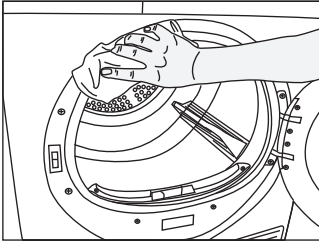

### 6.2 Sensor reinigen

Ihr Trockner arbeitet mit Feuchtigkeitssensoren, um den Trocknungsgrad der Wäsche zu erkennen. So reinigen Sie die Sensoren:

- Öffnen Sie die Gerätetür.
- Lassen Sie das Gerät abkühlen, sofern es noch warm oder heiß sein sollte.
- Wischen Sie die Metallflächen der Sensoren mit einem weichen Tuch ab, das sie leicht mit Essig angefeuchtet haben. Reiben Sie die Sensoren danach trocken.



Reinigen Sie die Metallflächen der Sensoren viermal pro Jahr.



Verzichten Sie beim Reinigen der Sensoren unbedingt auf Hilfsmittel aus Metall.



Benutzen Sie niemals Lösungsmittel, chemische Reinigungsmittel oder ähnliche Substanzen zur Reinigung - es besteht Brand- und Explosionsgefahr!

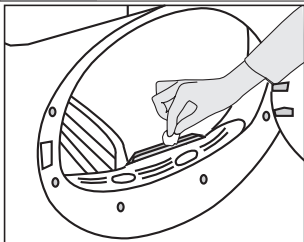

### 6.3 Wassertank leeren

Leeren Sie den Wassertank nach jedem Trocknen.



Das Konsenswasser ist kein Trinkwasser!



Nehmen Sie den Wassertank niemals im laufenden Programm heraus!

Falls Sie das Leeren des Wassertanks vergessen sollten, stoppt die Maschine bei vollem Tank; das Wassertank-Hinweissymbol beginnt zu blinken. In diesem Fall leeren Sie den Wassertank, anschließend setzen Sie das Programm mit der **Start-/Pause**Taste fort.

So leeren Sie den Wassertank:

1. Den Wassertank in der Schublade oder dem Behälter sorgfältig entfernen.

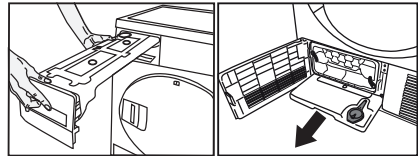

2. Leeren Sie den Wassertank aus.

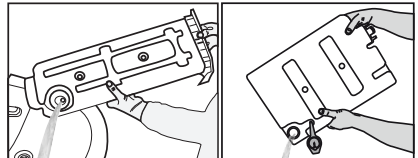

3. Falls sich Fusseln im Trichter des Wassertanks angesammelt haben sollten, entfernen Sie diese unter fließendem Wasser.
4. Setzen Sie den Wassertank wieder an seinen Platz.



Wenn der direkte Wasserablauf als Option verwendet wird, muss der Wassertank nicht geleert werden.

## Wartung und Reinigung

### 6.4 Reinigen des Verdampfers

Die Federn und Fasern, die nicht vom Faserfilter aufgefangen werden, entweichen in die Flügel des Verdampfers hinter die Sockel und sammeln sich dort an. Wenn das Verdampfer-Symbol blinkt,  oder den Verdampfer alle 6 Monate reinigen. Drücken Sie auf die Taste der Sockel und öffnen Sie sie.

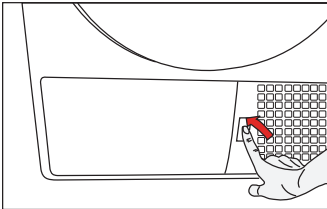

- Bewegen Sie die Entriegelungsklinke, um die Luftführungsabdeckung zu öffnen. Abb.

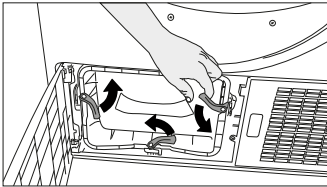

- Reinigen Sie die Fasern auf der Verdampferoberfläche nach oben und unten mit einem nassen Tuch / Pinsel Staubsauger..

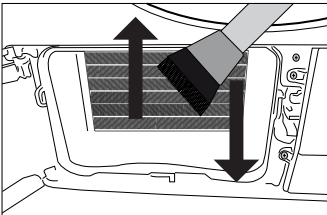

- Nachdem die Reinigung abgeschlossen ist, setzen Sie die Abdeckung des Luftabweisers wieder ein, bewegen Sie die Verriegelungen zum schließen und schließen Sie die Sockel.

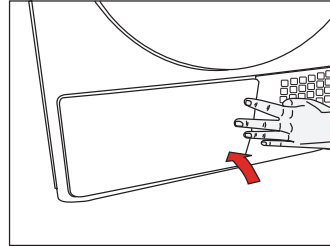

Sie können es auch manuell reinigen, indem Sie einen Handschuh tragen, der Ihre Hand schützt. Versuchen Sie es nicht mit bloßen Händen zu reinigen. Die Verdampferflossen können Ihre Hand beschädigen.

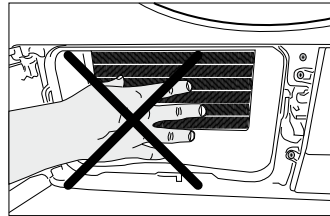

Wenn die Reinigungsarbeit von links nach rechts durchgeführt wird, kann die Verdampferlampe beschädigt werden. In diesem Fall kann es ein Problem der Nicht-Trocknung geben.

## 7 Problemlösungen

### Der Trockenvorgang dauert lang

- Die Poren der Faserfilter (Innen- und Außenfilter) können verstopft sein. >>> Waschen Sie die Faserfilter mit warmem Wasser und trocknen Sie sie.
- Die Verdampferfront kann blockiert sein. >>> Die Verdampferfront reinigen.
- Das Lüftungsgitter auf der Vorderseite der Maschine kann bedeckt sein. >>> Gegenstände oder Möbel, die die Belüftung am Lüftungsgitter behindern, entfernen.
- Evtl. ist eine unzureichende Belüftung gewährleistet, weil die Fläche, auf welcher die Maschine aufgestellt ist, zu klein ist. >>> Öffnen Sie Türen und Fenster, damit die Raumtemperatur nicht steigt.
- Evtl. hat sich am Feuchtigkeitssensor sich eine Kalkschicht gebildet. >>>> Reinigen Sie den Feuchtigkeitssensor.
- Evtl. ist zu viel Wäsche geladen. >>> Den Trockner nicht überladen.
- Evtl. wurde die Wäsche nicht ausreichend geschleudert. >>> Lassen Sie die Wäsche in der Waschmaschine bei einer höheren Drehzahl schleudern.

### Nach dem Trocknen ist die Wäsche noch feucht.



Wäscherei, die am Ende des Trocknungsprozesses herauskommt, fühlt sich feuchter an, als es tatsächlich ist.

- Evtl. wurde für die Art der Wäsche nicht das geeignete Programm gewählt. >>> Prüfen Sie die Pflegeetiketten der Wäsche und wählen Sie das entsprechende Waschprogramm. Stellen Sie zusätzlich das Zeitprogramm ein.
- Die Poren der Faserfilter (Innen- und Außenfilter) können verstopft sein. >>> Waschen Sie die Faserfilter mit lauwarmem Wasser und trocknen Sie sie.
- Die Verdampferfront kann blockiert sein. >>> Die Verdampferfront reinigen.
- Evtl. ist zu viel Wäsche geladen. >>> Den Trockner nicht überladen.
- Evtl. wurde die Wäsche nicht ausreichend geschleudert. >>> Lassen Sie die Wäsche in der Waschmaschine bei einer höheren Drehzahl schleudern.

### Der Trockner lässt sich nicht öffnen oder das Programm startet nicht. Der Trockner schaltet sich trotz Einstellung nicht ein.

- Evtl. ist der Netzstecker nicht eingesteckt. >>> Vergewissern Sie sich, ob der Stecker in die Steckdose eingesteckt ist.
- Evtl. ist die Ladetür offen geblieben. >>> Stellen Sie sicher, dass die Ladetür richtig verriegelt ist.
- Evtl. ist das Programm nicht eingestellt oder die Taste Start / Pause / Abbrechen wurde nicht gedrückt. >>> Stellen Sie sicher, dass das Programm eingestellt ist und nicht auf Standby steht.
- Ist der Kinderschutz aktiv. >>> Deaktivieren Sie den Kinderschutz.

### Das Programm wurde grundlos unterbrochen.

- Evtl. ist die Ladetür nicht richtig verriegelt. >>> Stellen Sie sicher, dass die Ladetür richtig verriegelt ist.
- Evtl. ist ein Stromausfall erfolgt sein. >>> Die Taste Start / Pause / Abbrechen drücken, um das Programm zu starten.
- Evtl. ist der Wassertank voll. >>> Wassertank entleeren.

## Problemlösung

Wäsche ist eingegangen, hat sich verfilzt oder ist beschädigt.
<ul style="list-style-type: none"><li>• Evtl. wurde für die Art der Wäsche nicht das geeignete Programm ausgewählt. &gt;&gt;&gt; Prüfen Sie die Pflegeetiketten auf der Wäsche und wählen Sie das entsprechende Programm.</li></ul>
Aus der Ladetür fließt Wasser.
<ul style="list-style-type: none"><li>• Evtl. haben sich auf der Innenfläche der Ladetür oder der Dichtung der Ladetür Fasern angesammelt. &gt;&gt;&gt; Reinigen Sie die Innenflächen der Ladetür oder die Flächen auf der Dichtung Ladetür.</li></ul>
Die Ladetür öffnet sich von selbst.
<ul style="list-style-type: none"><li>• Evtl. ist die Ladetür nicht richtig verriegelt. &gt;&gt;&gt; Drücken Sie an der Ladetür bis der Verriegelungston hörbar ist.</li></ul>
Das Symbol Wassertank-Warnung blinkt.
<ul style="list-style-type: none"><li>• Evtl. ist der Wassertank voll. &gt;&gt;&gt; Wassertank entleeren.</li><li>• Evtl. ist der Ablaufschlauch geknickt. &gt;&gt;&gt; Wenn das Gerät direkt am Abwasserablauf angeschlossen ist Prüfen Sie den Ablaufschlauch.</li></ul>
Die Beleuchtung im Trockner brennt nicht. (Modellen der Lampen)
<ul style="list-style-type: none"><li>• Evtl. wurde der Trockner nicht mit der Taste Öffnen / Schließen geöffnet. &gt;&gt;&gt; Prüfen Sie ob der Trockner auf Position Öffnen steht.</li><li>• Evtl. ist die Lampe defekt. &gt;&gt;&gt; Zum Ersetzen der Lampe, wenden Sie sich bitte an den Kundendienst.</li></ul>
Das Anti-Falten-Symbol leuchtet.
<ul style="list-style-type: none"><li>• Das Anti-Falten-Programm, das Falten an Wäschen die im Trockner geblieben sind verhindert kann eingeschaltet sein. &gt;&gt;&gt; Schließen Sie den Trockner und entfernen Sie die Wäsche.</li></ul>
Das Faserfilter-Reinigungssymbol leuchtet.
<ul style="list-style-type: none"><li>• Die Faserfilter (Innen- und Außenfilter) wurden nicht gereinigt. &gt;&gt;&gt; Filter mit lauwarmem Wasser waschen und trocknen.</li><li>• Der Faserfilter kann eine Schicht gebildet haben, die ein Verstopfen der Poren verursachen kann. &gt;&gt;&gt; Filter mit lauwarmem Wasser waschen und trocknen.</li><li>• Es kann sein, dass die Faserfilter nicht eingesetzt sind. &gt;&gt;&gt; Ersetzen Sie interne und externe Filter.</li></ul>
Die Maschine piept
<ul style="list-style-type: none"><li>• Es kann sein, dass die Faserfilter nicht eingesetzt sind. &gt;&gt;&gt; Ersetzen Sie interne und externe Filter.</li></ul>
Das Verdampfersymbol blinkt.
<ul style="list-style-type: none"><li>• Die Verdampferfront könnte mit Fasern blockiert sein. &gt;&gt;&gt; Die Verdampferfront reinigen.</li><li>• Es kann sein, dass die Faserfilter nicht eingesetzt sind. &gt;&gt;&gt; Ersetzen Sie interne und externe Filter.</li></ul>

## Problemlösung

Die Beleuchtung im Trockner brennt. (Modellen der Lampen)

- Wenn der Trockner eingesteckt, die Taste Ein / Aus gedrückt und die Ladetür offen ist, brennt die Lampe. >>> Netzstecker des Trockners ausstecken oder die Ein / Aus Taste auf die Position Aus stellen.



Sollten die Probleme trotz der Durchführung dieser Anweisungen nicht behoben sein, wenden Sie sich an den Händler, bei dem Sie das Gerät erworben haben oder an den Kundendienst. Versuchen Sie nicht, das defekte Gerät selbst zu reparieren.



Wenn sie Probleme mit irgendeinem Teil Ihres Produkts haben, können Sie mit Angabe der Modellnummer Ihres Produkts das neue Teil vom Kundenservice anfordern.



Betrieb des Produkts mit Nicht-originalteilen kann zu Fehler am Produkt führen.



Von etwaigen Fehlern wegen Verwendung von Nicht-Originalteilen übernehmen der Hersteller und der Distributor keine Verantwortung.

## Produktdatenblatt

### Übereinstimmung mit delegierter Verordnung (EU) Nr. 392/2012 der Kommission

Name oder Marke des Lieferanten		Beko
Modellbezeichnung		DE 8635 RX
Nennkapazität (kg)		8
Typ Wäschetrockner	Ablufttrockner	-
	Kondensator	•
Energieeffizienzklasse <sup>(1)</sup>		A+++
Jährlicher Energieverbrauch (kWh) <sup>(2)</sup>		159
Steuerungstyp	Automatisch	•
	Nicht automatisch	-
Energieverbrauch des Standardbaumwollprogrammes bei vollständiger Beladung (kWh)		1,31
Energieverbrauch des Standardbaumwollprogrammes bei partieller Beladung (kWh)		0,75
Energieverbrauch des abgeschalteten Zustandes beim Standardbaumwollprogramm bei vollständiger Beladung, $P_0$ (W)		0,1
Energieverbrauch des nicht abgeschalteten Zustandes beim Standardbaumwollprogramm bei vollständiger Beladung, $P_L$ (W)		1,0
Dauer des nicht abgeschalteten Zustandes (min)		30
Standardbaumwollprogramm <sup>(3)</sup>		
Programmzeit des Standardbaumwollprogrammes bei vollständiger Beladung, $T_{dy}$ (min)		193
Programmzeit des Standardbaumwollprogrammes bei partieller Beladung, $T_{dy1/2}$ (min)		120
Gewichtete Programmzeit des Standardbaumwollprogrammes bei vollständiger und partieller Beladung ( $T_i$ )		151
Kondensationseffizienzklasse <sup>(4)</sup>		A
Durchschnittskondensationseffizienz des Standardbaumwollprogrammes bei vollständiger Beladung, $C_{dy}$		91%
Durchschnittskondensationseffizienz des Standardbaumwollprogrammes bei partieller Beladung, $C_{dy1/2}$		91%
Gewichtete Kondensationseffizienz des Standardbaumwollprogrammes bei vollständiger und partieller Beladung, $C_1$		91%
Schalleistungspegel beim Standardbaumwollprogramm bei vollständiger Beladung <sup>(5)</sup>		64
Integriert		-

• : Ja    - : Nein

(1) Skale von A+++ (höchste Effizienz) bis D (geringste Effizienz)

(2) Energieverbrauch basiert auf 160 Trocknungszyklen des Standardbaumwollprogrammes bei vollständiger und partieller Beladung und dem Verbrauch von Energiesparmodi. Der tatsächliche Energieverbrauch pro Zyklus ist vom Geräteeinsatz abhängig.

(3) „Baumwoll-Schranktrockenprogramm“ bei vollständiger und partieller Beladung ist das Standardtrocknungsprogramm, auf den sich die Informationen am Etikett und im Datenblatt beziehen; dieses Programm ist zum Trocknen normaler feuchter Baumwollwäsche geeignet; dabei handelt es sich um das effizienteste Programm im Hinblick auf Energieverbrauch bei Baumwolle.

(4) Skala von G (geringste Effizienz) bis A (höchste Effizienz)

(5) Gewichteter Durchschnittswert —  $L_{WA}$ , ausgedrückt in dB(A) re 1 pW

## Garantiebedingungen

### Anschrift:

Beko Deutschland GmbH  
Thomas-Edison-Platz 3  
D-63263 Neu-Isenburg

Kundendienst-Tel.: 06102-86 86 891

Fax: 01805-414 400 \*

E-Mail: Kundendienst@beko.com

Ersatzteile-Tel.: 01805-242 515 \*

Fax: 01805-345 001\*

E-Mail: ersatzteile@beko.com

Sehr geehrte Kundin, sehr geehrter Kunde,

wir gratulieren Ihnen zum neuen Gerät der Marke Beko und wünschen Ihnen viel Freude daran. Sollten Sie dennoch einmal einen Grund zu einer Reklamation erkennen, dann wenden Sie sich bitte an unseren Kundendienst. Geben Sie im Falle einer Störung Ihre genaue Anschrift, Telefonnummer und den GERÄTETYP (vom Typenschild des Gerätes) an.

### Hinweis für Kühl- und Gefriergeräte, Achtung!

Um voll funktionsfähig zu sein, benötigt Ihr Gerät nach dem Transport ca. 24 Stunden, in denen sich das Kühlmittel stabilisiert. Sofern es nicht vermeidbar ist und Sie das Gerät sofort nach Aufstellung mit Gefriergut bestücken wollen, müssen Sie damit rechnen, dass die rote Lampe bis zur Stabilisierung des Kühlkreislaufs aufleuchtet. Die Kühlleistung beginnt jedoch vom Augenblick des Anschlusses an sich auf zu bauen.

### Die Garantiezeit beträgt 24 Monate ab Kaufdatum.

#### Bedingungen:

Dieses Gerät wurde nach den modernsten Methoden hergestellt und geprüft. Der Hersteller leistet unabhängig von der gesetzlichen Gewährleistungsverpflichtung des Verkäufers / Händlers für die Dauer von 24 Monaten, gerechnet vom Tag des Kaufes, Garantie für einwandfreies Material und fehlerfreie Fertigung.

Der Garantieanspruch erlischt bei Eingriffen durch den Käufer oder durch Dritte, die vom Hersteller nicht für den Service autorisiert sind oder wenn das Gerät zu gewerblichen Zwecken eingesetzt wird. Schäden die durch unsachgemäße Behandlung oder Bedienung, durch falsches Aufstellen oder Aufbewahren, durch unsachgemäßen Anschluss, oder fehlerhafte Installationen sowie durch höhere Gewalt oder sonstige äußere Einflüsse entstehen, fallen nicht unter die Gewährleistung.

#### Abhilfemöglichkeiten:

Wir behalten uns vor, bei Reklamationen die defekten Teile auszubessern oder zu ersetzen oder das Gerät auszutauschen. Ausgetauschte Teile oder ausgetauschte Geräte gehen in unser Eigentum über. Nur wenn durch Nachbesserung(en) oder Umtausch des Gerätes die herstellerteilig vorgesehene Nutzung endgültig nicht zu erreichen sein sollte, kann der Käufer aus Gewährleistung innerhalb von 24 Monaten, gerechnet vom Tag des Kaufes, Herabsetzung des Kaufpreises oder Aufhebung des Kaufvertrages verlangen. Nachbesserungen verlängern nicht die Gewährleistungszeit. Schadenersatzansprüche, auch hinsichtlich Folgeschäden, sind, soweit sie nicht auf Vorsatz oder grober Fahrlässigkeit beruhen, ausgeschlossen.

Bei unnötiger oder unberechtigter Beanspruchung des Kundendienstes berechnet dieser Zeit- und Wegeentgelt. Reklamationen sind unmittelbar nach Feststellung zu melden. Der Garantieanspruch ist vom Käufer, durch Vorlage der Kaufquittung, nachzuweisen. Bei Nicht-vorlage ist die Reparatur kostenpflichtig. Eine Rückerstattung – nach späterer Einsendung der Kaufquittung – kann nur innerhalb von einem Monat nach Rechnungsdatum gewährt werden.

**Diese Garantiezusage ist gültig innerhalb der Bundesrepublik Deutschland**

**\*) 0,14 EUR/Min. aus dem Festnetz der T-Com; Mobilfunk max. 0,42 EUR/Min. (nur für Deutschland)**



[www.beko.com](http://www.beko.com)