

DREAME

Wärmepumpentrockner Betriebsanleitung

Gültiges Modell:
DWD09L90TAEU
DWD09L90WAEU

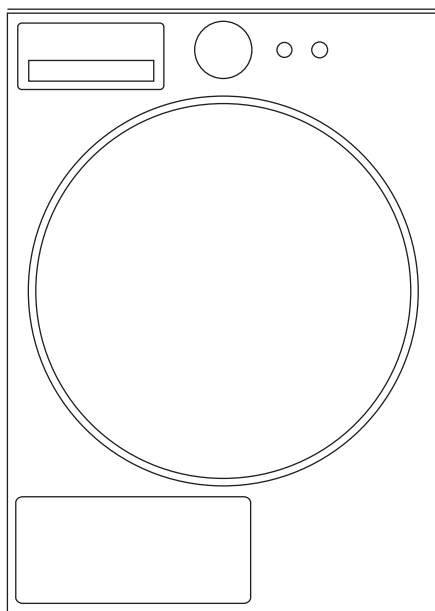

Dieses Bild dient nur als Referenz.
Die tatsächliche Ausführung richtet sich nach dem Produkt.



Lesen Sie die
Anweisungen

Der Wäschetrockner darf nicht verwendet werden, wenn zur Reinigung industrielle Chemikalien eingesetzt wurden. Befüllen Sie den Dampferzeuger ausschließlich mit den vom Hersteller angegebenen Flüssigkeiten. Bei Geräten mit Lüftungsöffnungen im Sockel dürfen diese nicht durch einen Teppich verdeckt werden.

Verwirklichen Sie Ihr Traumleben.

Sicherheitsvorkehrung

- Dieses Gerät ist nicht für die Verwendung durch Personen (einschließlich Kinder) mit eingeschränkten physischen, sensorischen oder geistigen Fähigkeiten oder mit mangelnder Erfahrung oder fehlendem Wissen bestimmt, es sei denn, sie werden von einer für ihre Sicherheit verantwortlichen Person beaufsichtigt oder entsprechend eingewiesen.
 - Kinder sollten beaufsichtigt werden, um sicherzustellen, dass sie nicht mit dem Gerät spielen.
 - Wenn das Netzkabel beschädigt ist, muss es durch den Hersteller, seinen Kundendienst oder ähnlich qualifizierte Personen ersetzt werden, um eine Gefährdung zu vermeiden.
 - Dieses Gerät kann von Kindern ab 8 Jahren sowie von Personen mit eingeschränkten physischen, sensorischen oder geistigen Fähigkeiten oder mit mangelnder Erfahrung oder fehlendem Wissen verwendet werden, sofern sie bei der sicheren Benutzung des Geräts beaufsichtigt werden oder eine entsprechende Einweisung erhalten haben und die damit verbundenen Gefahren verstehen. Kinder dürfen nicht mit dem Gerät spielen. Die Reinigung und Wartung durch den Benutzer darf nicht von Kindern ohne Aufsicht durchgeführt werden.
 - Der Flusenfilter muss regelmäßig gereinigt werden.
 - Flusen dürfen sich nicht am Wäschetrockner ansammeln.
 - Ungewaschene Textilien dürfen nicht im Wäschetrockner getrocknet werden.
 - Mit Substanzen wie Speiseöl, Aceton, Alkohol, Benzin, Kerosin, Fleckentferner, Terpentin, Wachs und Wachsentsferner verschmutzte Gegenstände müssen vor dem Trocknen im Wäschetrockner in heißem Wasser mit zusätzlichem Waschmittel gewaschen werden.
 - Schaumgummi (Latexschaum), Duschhauben, wasserfeste Textilien, mit Gummirücken versehene Artikel sowie Kleidung oder Kissen mit Schaumgummipolstern sollten nicht im Wäschetrockner getrocknet werden.
 - Weichspüler oder ähnliche Produkte sind gemäß den Herstellerangaben zu verwenden.
 - Alle Gegenstände wie Feuerzeuge und Streichhölzer müssen aus den Taschen entfernt werden.
 - **WARNUNG:** Stoppen Sie einen Wäschetrockner nie vor dem Ende des Trocknungszyklus, es sei denn, Sie nehmen alles schnell heraus und verteilen es, damit die Wärme abgeleitet wird.
 - Das Gerät darf nicht hinter einer abschließbaren Tür, einer Schiebetür oder einer Tür installiert werden, deren Scharnier sich auf der dem Trockner gegenüberliegenden Seite befindet, sodass ein vollständiges Öffnen der Trocknertür eingeschränkt wird.
 - Kinder unter 3 Jahren sollten ferngehalten werden, wenn sie nicht ständig beaufsichtigt werden.
 - **WARNUNG:** Halten Sie die Lüftungsöffnungen im Gerätegehäuse oder in der Einbaukonstruktion frei von Verdeckungen.
1. Der Verwendungszweck eines Trockners besteht darin, Kleidung und Textilien mithilfe von erwärmter Luft und Umwälzen von Feuchtigkeit zu befreien.
 2. Es muss für eine ausreichende Belüftung gesorgt werden, um zu verhindern, dass Gase aus Geräten, die mit anderen Brennstoffen betrieben werden, einschließlich offener Feuerstellen, in den Raum zurückströmen.
- WARNUNG:** Das Gerät darf nicht über ein externes Schaltgerät, wie z. B. eine Zeitschaltuhr, mit Strom versorgt oder an einen Stromkreis angeschlossen werden, der regelmäßig von einem Versorgungsunternehmen ein- und ausgeschaltet wird.



Warnung: Entflammables Material, Brandgefahr.

Inhalte

Produktübersicht.....	1
Installationsmethoden und Sicherheitshinweise.....	5
Kurzanleitung.....	9
Gebrauchsanleitung.....	11
Reinigung und Wartung.....	18
Serviceanleitung.....	19
Beschreibung der wichtigsten technischen Parameter.....	19
Umweltschutz.....	20
Hinweise zur WiFi-Verbindung.....	21
Produkt-Informationsblatt.....	22

Produktübersicht

■ Komponentename

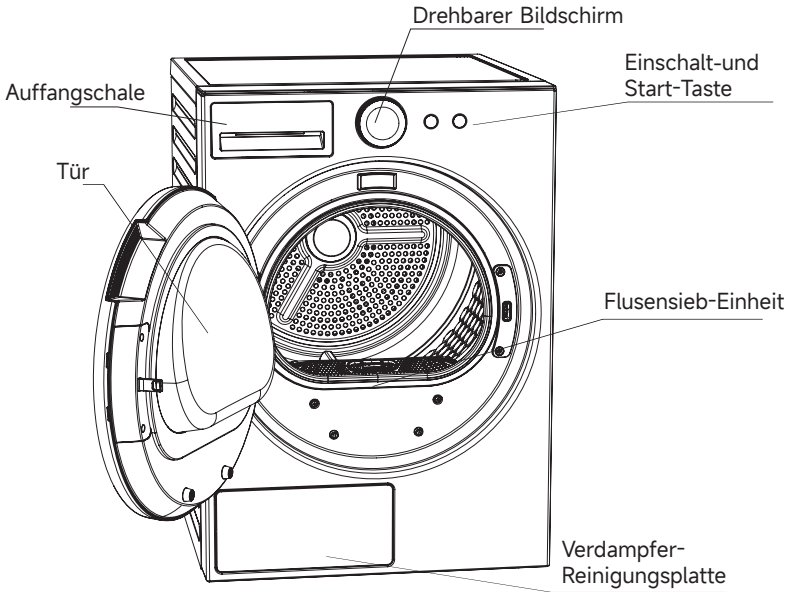

Hinweis: Diese Abbildung dient lediglich als Referenz. Aufgrund von Produktverbesserungen und Serienerweiterungen können Aussehen, Farbe und Funktionsteile des Produkts von dieser Abbildung abweichen. Maßgeblich ist das tatsächlich gekaufte Produkt.

■ Lieferumfang

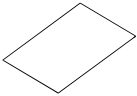

Benutzerhandbuch ×1

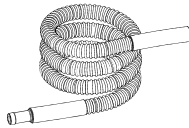

Verlängerung für den
Ablaufschlauch ×1



Kanne ×1



Trocknungsgestell ×1

Produktübersicht

■ Verwendung und Montage des Zubehörs

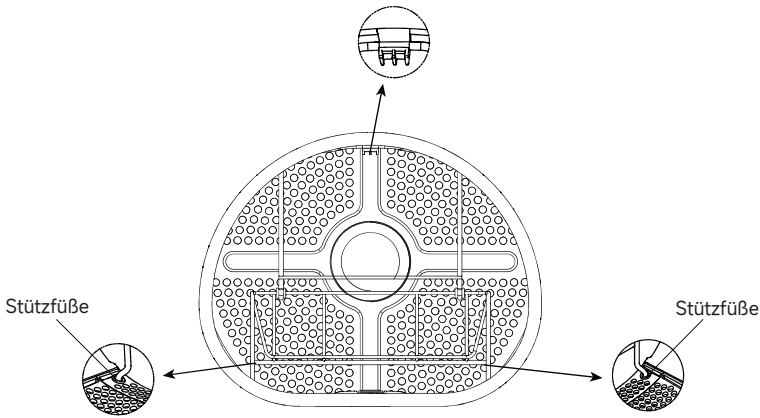

Zum Trocknen von Schuhen, Plüschtieren und anderen Gegenständen entnehmen und entfalten Sie zunächst das Trocknungsgestell, führen es wie in der Abbildung gezeigt in den Trockner ein, stecken die beiden Standfüße gleichzeitig in die vorgesehenen Öffnungen des Flusenfilters, hängen die obere Halterung wie dargestellt über die Trommelöffnung und legen anschließend die Artikel zum Trocknen hinein. Nach Abschluss des Trockenvorgangs verstauen Sie das Trocknungsgestell wieder.

(Bitte entfernen Sie vor der Montage des Trockenständers die schwarzen Gummihülsen von den beiden Befestigungsbeinen.)

(Bei Verwendung des Trockenständers sollte bei unzureichendem Trocknungsergebnis der Vorgang mehrmals wiederholt werden.)

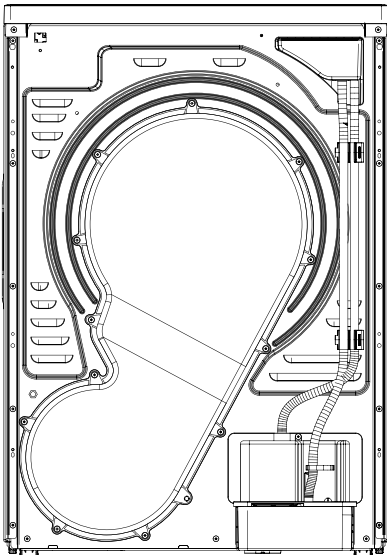

Entleerungsstatus
des Wasserbehälters

Produktübersicht

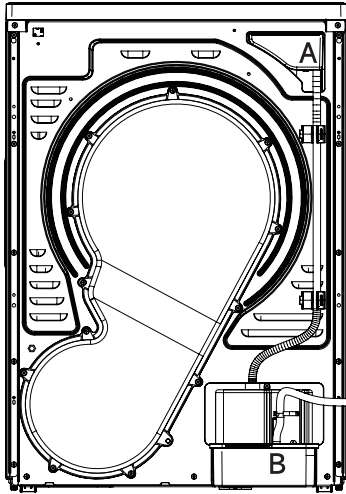

Entleerungsstatus des Bodenablaufs

Lösen Sie den Wasserabflussschlauch von der Halterung und stecken Sie das Auslassende in den Bodenablauf.

Wasserabflussschlauch
Bodenablauf

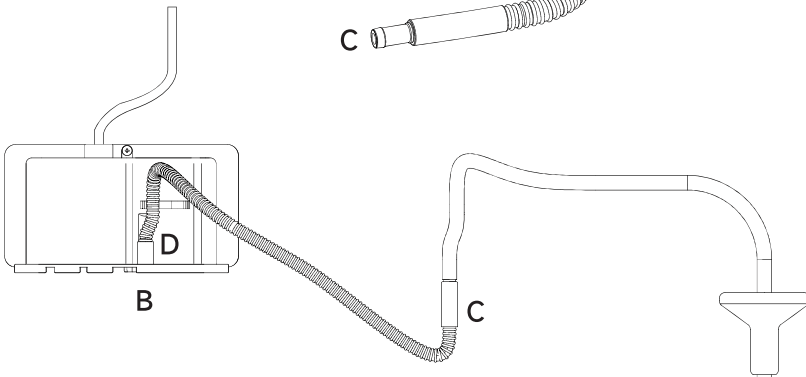
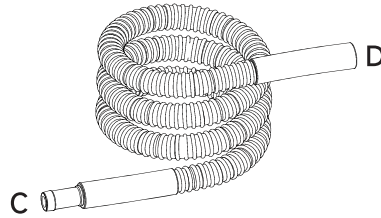
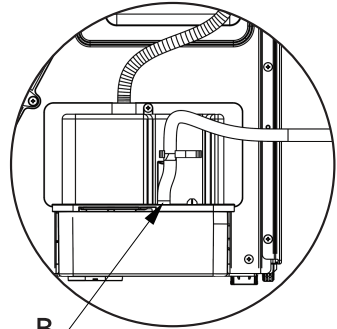

Wenn die Länge des mit dem Bodenablauf verbundenen Wasserrohrs nicht ausreicht, kann ein Zubehöerteil zur Verlängerung verwendet werden.

Anschluss wie folgt: Wasserrohr an Anschluss B abziehen, Anschluss C des Zubehöerrohrs mit dem Auslass verbinden, Anschluss D mit Anschluss B verbinden und das andere Ende des Wasserrohrs in den Bodenablauf einsetzen.





Wenn der Nutzer eine Wasch-Trocken-Kombination kauft und eine Stapelinstallation wünscht, bringt der Kundendiensttechniker die Stapelhalterung zur Installation vor Ort mit.

Produktübersicht

■ Hinweise zur Stapelinstallation von Waschmaschine und Trockner

Bitte lesen Sie die folgende Montageanleitung sorgfältig durch, bevor Sie den Verbindungsrahmen installieren:

1. Dieses Handbuch dient ausschließlich als Installationsanleitung für das Stapeln von Waschmaschine und Wärmepumpentrockner übereinander.
2. Bitte wählen Sie den Stellplatz aus und lassen Sie ausreichend Platz für die Installation des Wasserzulaufschlauchs, Ablaufschlauchs, Netzkabels und weiterer Zubehörteile. Lassen Sie an der Rückseite des Geräts genügend Abstand, damit der Ablaufschlauch ohne Biegung und problemlos angeschlossen werden kann.
3. Bevor Sie den Trockner stapeln, stellen Sie sicher, dass die Waschmaschine durch Verstellen der Füße waagrecht steht.

Stapelhalterung	ST3.9×12 selbstschneidende Schraube	ST3.9×16 selbstschneidende Schraube	Schraubenaufkleber
			

Hinweis: Für das Stapeln und die Installation des Wärmepumpentrockners auf der Waschmaschine werden mindestens zwei Personen benötigt.

Installationsanleitung für die Stapelhalterung:

1. Platzieren Sie die Stapelhalterung auf der Abdeckplatte der Waschmaschine und richten Sie sie so aus, dass die linke, rechte und vordere Seite mit der oberen Abdeckplatte der Waschmaschine übereinstimmt (Abbildung 1).
2. Entnehmen Sie vier ST3.9×12-Schrauben aus dem Zubehöropaket und befestigen Sie die Stapelhalterung an der oberen Abdeckplatte der Waschmaschine (Abbildung 2).
3. Stellen Sie den Trockner auf die Stapelhalterung und richten Sie seine linke, rechte und vordere Seite jeweils an der Stapelhalterung aus (Abbildung 3).
4. Entnehmen Sie vier ST3.9×16-Schrauben aus dem Zubehöropaket und befestigen Sie die Standfüße des Trockners beidseitig an der Stapelhalterung (Abbildung 4).
5. Kleben Sie auf jedes der beiden Schraubenlöcher der Stapelhalterung einen Abdeckaufkleber (Abbildung 5). Anschließend wird die Stapelhalterung installiert.



Abbildung 1



Abbildung 2

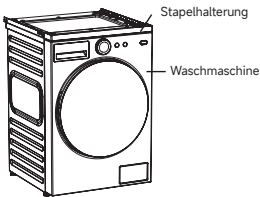

Abbildung 3

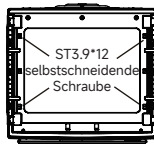

Abbildung 4

ST3.9×16 selbstschneidende Schraube

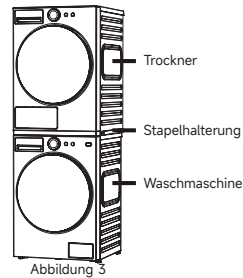

Abbildung 5

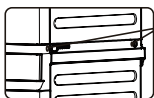
Installationsmethoden und Sicherheitshinweise

■ Vorsichtsmaßnahmen vor der Installation

- Überprüfen Sie, ob der Trockner beim Transport beschädigt wurde. Nehmen Sie einen beschädigten Trockner nicht in Betrieb. Sollte ein Schaden festgestellt werden, wenden Sie sich bitte an den Händler. Beim Transport oder der Handhabung darf der maximale Neigungswinkel der Maschine 45° nicht überschreiten. Falls das Gerät umgekippt ist, stellen Sie es bitte für 2 Stunden aufrecht, bevor Sie es einschalten.
- Installieren Sie den Trockner in einer trockenen und gut belüfteten Umgebung. Installieren Sie das Gerät nicht an Orten mit Feuchtigkeit, Dampf oder Wasser (z. B. im Badezimmer oder neben einem Wasserhahn auf dem Außenbalkon) sowie nicht an Standorten mit Ansammlung von Flusen oder direkter Sonneneinstrahlung.
- Verwenden Sie keine Öfen, Gasgeräte usw. in der Nähe des Trockners, um Gefahren zu vermeiden.
- Stellen Sie den Trockner möglichst in der Nähe der Waschmaschine auf, um das Trocknen nach dem Waschen/Schleudern zu erleichtern.
- Installieren Sie den Trockner nicht an einem Ort mit starker Staubbelastung, um eine Staubansammlung und das Blockieren des Luftkanals zu vermeiden.
- Entfernen Sie sämtliche Verpackungen des Trockners und stellen Sie ihn anschließend auf einer festen, ebenen Fläche ab – nicht auf Decken, Gestellen o. Ä.
- Stellen Sie die Standfüße so ein, dass der Trockner stabil steht. Füllen Sie den Spalt zwischen den Füßen und dem Boden nicht mit Wollteppichen oder Holzleisten, damit der Betrieb des Geräts nicht beeinträchtigt wird.
- Installieren Sie den Trockner mit einem Mindestabstand von 5 cm zu anderen Möbeln oder Wänden.

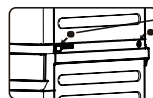
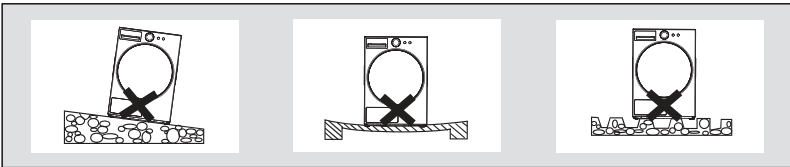

■ Installation des Trockners

1. Stellen Sie die Füße so ein, dass der Trockner waagrecht ausgerichtet ist.
2. Schließen Sie die Stromversorgung an.
Überprüfung vor dem Einschalten
 - 1) Die Versorgungsspannung muss den Anforderungen entsprechen.
 - 2) Die Steckdose muss zum Stecker des Trockners passen.
 - 3) Prüfen Sie, ob die Steckdose die maximale Leistungsaufnahme des Trockners tragen kann, und stellen Sie eine zuverlässige Erdung der Steckdose sicher.

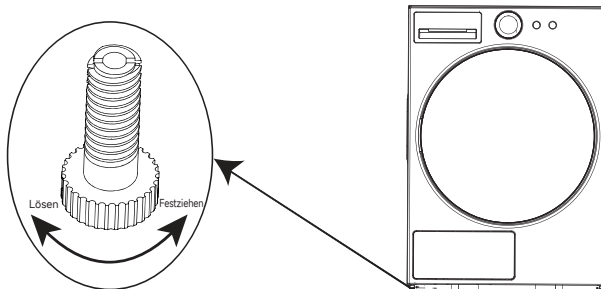

Installationsmethoden und Sicherheitshinweise

■ Vorsichtsmaßnahmen vor der Installation

Beachten Sie bei der Verwendung die Sicherheitshinweise und handeln Sie umsichtig nach gesundem Menschenverstand.

Das Unternehmen übernimmt keine Haftung für Schäden, die durch unsachgemäße Verwendung verursacht werden.

Die folgenden Symbole zeigen die Einstufung und Hinweise zu möglichen Gefahren oder Schadensgraden durch falsche Bedienung.



Warnung

Ein Verstoß gegen die genannten Hinweise kann zu schweren Verletzungen oder zum Tod führen.



Vorsicht

Ein Verstoß gegen die genannten Hinweise kann zu leichten Verletzungen oder zu Sachschäden führen.

Die zu beachtenden Punkte werden anhand der folgenden Symbole klassifiziert und erläutert:



Dieses Symbol kennzeichnet verbotene Handlungen.



Dieses Symbol zeigt an, was zwingend zu beachten ist.

Kennzeichnet Warnungen und Vorsichtshinweise.

- Dieses Produkt ist ein Elektrogerät der Schutzklasse I. Bitte achten Sie bei der Verwendung auf die elektrische Sicherheit!
- 1. Die Stromversorgung muss zuverlässig geerdet sein, und die Erdleitung des Kabels muss direkt im Boden verlegt werden; sie darf keinesfalls an öffentliche Einrichtungen wie Wasser- oder Gasleitungen angeschlossen werden.
- 2. Der Leiterquerschnitt der Leitungen des Stromversorgungssystems muss den normalen Lastanforderungen der elektrischen Geräte entsprechen.
- 3. Der Trockner muss an eine Steckdose mit nationaler Pflichtzertifizierung angeschlossen werden, die für mehr als 10 A ausgelegt ist. Aus Sicherheitsgründen ist es strengstens untersagt, den Trockner zu benutzen, wenn die Stromversorgung in Ihrem Haushalt die oben genannten Anforderungen nicht erfüllt.
- 4. Um Fehler bei der Installation und Nutzung der Steckdose zu vermeiden und die elektrische Sicherheit zu gewährleisten, müssen Steckdose und Schutzleiteranschluss von Personen mit grundlegenden elektrotechnischen Kenntnissen installiert werden.
- 5. Wenn das Netzkabel beschädigt ist, muss es von Fachpersonal ausgetauscht werden.
- 6. Es ist nicht gestattet, den Schutzleiter mit dem Außenleiter oder dem Neutralleiter zu verbinden; andernfalls steht das Gehäuse unter Spannung und es besteht Stromschlaggefahr.
- 7. Nach Beendigung des Trockenvorgangs sollte aus Sicherheitsgründen der Netzstecker aus der Steckdose gezogen werden.
- 8. Die Maschine wird mit Wechselstrom betrieben und kann ordnungsgemäß arbeiten, wenn die Spannung um bis zu 10 % schwankt.
- 9. Wenn ein Fehlerstrom-Schutzschalter (RCD) verwendet wird, muss der Anschluss normgerecht \Leftrightarrow erfolgen, damit Stecker und Steckdose zueinander passen.
- Verwenden Sie aus Sicherheitsgründen ausschließlich Originalteile und Zubehör des Herstellers.
- Wenn der Trockner endgültig außer Betrieb genommen wird, schneiden Sie das Netzkabel ab und machen Sie den Türhakenmechanismus unbrauchbar. Elektroaltgeräte sind in dafür vorgesehenen Entsorgungszentren zu entsorgen.

Installationsmethoden und Sicherheitshinweise

- Trocknen Sie keine Kleidungsstücke, die sich nicht für den Trockner eignen.
- Trocknen Sie keine schmutzige Wäsche, bevor sie gewaschen wurde.
- Verwenden Sie den Trockner nicht in Umgebungen mit Staubexplosionsgefahr (z. B. Kohlenstaub, Gesteinsmehl).
- Lehnen Sie sich nicht an die Tür, klettern oder setzen Sie sich nicht auf den Trockner.
- Wenn die Umgebungstemperatur des Trockners unter 0 °C liegt, können Frostschäden entstehen.
- Lassen Sie Kinder nicht mit Verpackungsmaterial spielen.

⊘ Kennzeichnet verbotene Inhalte.

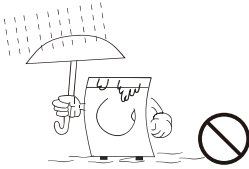

Der Trockner darf nicht im Freien oder in einer feuchten Umgebung installiert werden. Wenn er nass geworden ist, muss das Gerät vor der Verwendung belüftet und vollständig getrocknet werden.

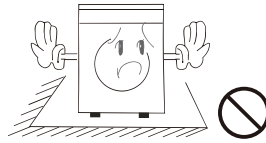

Stellen Sie den Trockner nicht in einem abgeschlossenen Raum auf. Bitte stellen Sie den Trockner an einem gut belüfteten Ort auf, um andere Unfälle zu vermeiden.

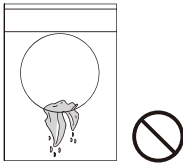

Geben Sie nasse, nicht geschleuderte Wäsche nicht direkt zum Trocknen in den Trockner. Legen Sie die Kleidung erst nach dem Entwässern/Schleudern in den Trockner, um Wassertropfen auf elektrischen Bauteilen und Schäden am Trockner zu vermeiden.

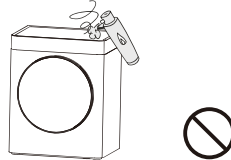

Wenn der Trockner in Betrieb ist, verwenden Sie keine entzündbaren Sprays in der Nähe. Bei Austritt von Gas oder brennbaren Gasen den Netzstecker weder ein- noch ausstecken und den Trockner nicht ein- oder ausschalten.

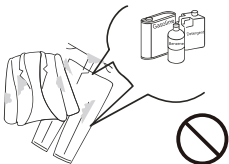

Trocknen Sie keine Kleidung, die mit Chemikalien wie brennbaren Waschmitteln, Trockenreinigungslösungen, Benzin oder Verdünnern behandelt wurde.



Trocknen Sie keine Kleidungsstücke oder Gummiprodukte aus wasserdichten Materialien oder ähnlichen elastischen Stoffen (wie Regenmäntel, Skianzüge, Fahrradabdeckungen usw.).

Installationsmethoden und Sicherheitshinweise

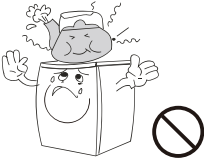

Stellen Sie keine heißen oder schweren Gegenstände (wie einen Wasserkocher mit heißem Wasser) auf den Trockner.

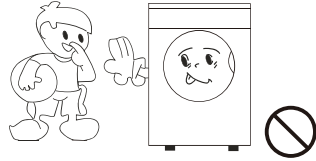

Aus Sicherheitsgründen dürfen unbeaufsichtigte Kinder sowie hilfsbedürftige oder beeinträchtigte Personen dieses Gerät nicht benutzen.

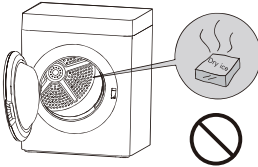

Lagern Sie keine Zigaretten, Feuerzeuge, Trockeneis, Benzin oder andere leicht entflammare und explosive Stoffe im Trockner.

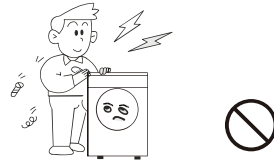

Demontieren, reparieren oder modifizieren Sie den Trockner nicht eigenständig.

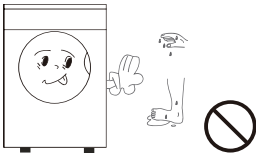

Benutzen Sie den Trockner nicht, wenn Ihre Hände oder Füße nass sind.

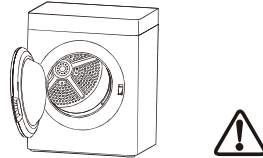

Hinweis: Nach Beendigung des Trocknerprogramms ist die Temperatur in der Trommel erhöht. Es wird empfohlen, die Tür zu öffnen und das Gerät vor dem Entnehmen der Wäsche 5-10 Minuten abkühlen zu lassen, um Verbrennungen zu vermeiden.

! Hinweise zu erforderlichen Maßnahmen

Ziehen Sie den Stecker nicht ab und schalten Sie die Stromversorgung nicht aus, wenn der Trockner ordnungsgemäß arbeitet. Wenn das Gerät nicht verwendet oder gereinigt wird, den Netzstecker unbedingt ziehen, ohne am Netzkabel zu ziehen. Stecken Sie das Netzkabel nicht mit nassen Händen ein und ziehen Sie es nicht ab.

Kurzanleitung

⚠ Vorsicht

- Vergewissern Sie sich vor der Benutzung des Geräts, dass es gemäß der Installationsanleitung korrekt installiert wurde.

I. Vorbereitung des Trocknungsvorgangs

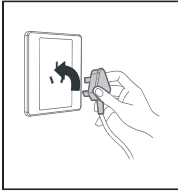

1. Netzstecker einstecken

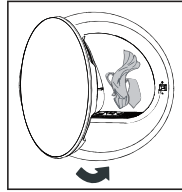

2. Wäsche einlegen

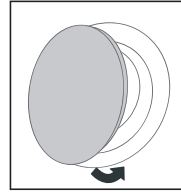

3. Trocknertür schließen

⚠ Vorsicht

- Die Wäsche sollte erst nach dem Schleudern mit mehr als 1.000 U/min in den Trockner gegeben werden.

II. Trocknungsprozess starten



Gerät einschalten Programm wählen

Funktion wählen

Starten

III. Trocknung beenden

Wenn der Trocknungsvorgang beendet ist, ertönt ein Signalton oder es wird „End“ angezeigt.

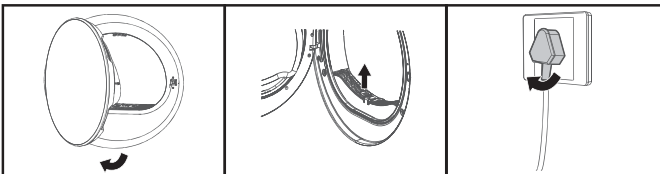

1. Die Tür öffnen und die Wäsche herausnehmen.

2. Reinigen Sie den Filtersieb

3. Trennen Sie die Stromversorgung

⚠ Vorsicht





- Wenn eine Steckdose mit Schalter verwendet wird, schalten Sie über den Schalter die Stromzufuhr ab.

Kurzanleitung

Kontrolle

- Die Flusensiebe müssen sauber und richtig eingesetzt sein.
- Überprüfen Sie die Kleidung auf spezielle Trocknungsanforderungen.

Vorbehandlung

- Leeren Sie den Beutel und entfernen Sie Münzen, Sand, Schlüssel oder andere Gegenstände. 
- Binden Sie Bänder, schließen Sie Knöpfe und ziehen Sie die Reißverschlüsse Ihrer Kleidung zu. 
- Überladen Sie den Trockner nicht; breiten Sie die Wäsche vor dem Beladen aus und schütteln Sie sie auf. 
- Drehen Sie Kleidung mit Knöpfen vor dem Trocknen auf links, bevor Sie sie in den Trockner geben. 
- Empfindliche Kleidung sollte vor dem Trocknen in ein Nylonsäckchen gelegt werden. 

Grundwissen und Anwendungstipps für den Trockner

- (1) Legen Sie die Wäsche nach dem Schleudern in die Trocknertrommel und erhöhen Sie die Schleuderdrehzahl, um die Trocknungszeit zu verkürzen und so den Energieverbrauch zu senken.
- (2) Legen Sie die Kleidung nach dem Ausschütteln in den Trockner, um den Trockenvorgang zu beschleunigen;
- (3) Vermeiden Sie eine Überladung des Trockners;
- (4) Reinigen Sie Trommel und Flusenfilter regelmäßig mit einem ausgewringenen, feuchten Tuch;
- (5) Der Flusenfilter muss vollständig trocken sein, bevor er wieder eingesetzt wird;
- (6) Um ein gleichmäßiges Trocknungsergebnis zu erzielen, sortieren Sie die Wäsche nach Materialart und wählen Sie das passende Trockenprogramm aus. Beachten Sie unbedingt die Pflegehinweise auf dem Etikett und wählen Sie das passende Trockenprogramm, um Schäden an der Kleidung zu vermeiden;
- (7) Trocknen Sie keine appretierten Stoffe, da eine dünne Schicht Appretur den Trocknungseffekt beeinträchtigt;
- (8) Für geringe Wäschemengen wird die Verwendung eines Zeitprogramms empfohlen.
- (9) Achten Sie darauf, dass der Luftstrom am Abluftauslass nicht behindert wird, und blockieren oder verschließen Sie den Auslass nicht;
- (10) Warmer Stoff fühlt sich feuchter an als Stoff bei normaler Temperatur; daher wird empfohlen, die Kleidung nicht zu stark zu trocknen.

⚠ Vorsicht

- Dies ist ein Haushaltswäschetrockner. Bitte bedienen Sie ihn entsprechend der empfohlenen Trockenkapazität und dem gewählten Programm.
- Feine und empfindliche Stoffe wie Seide oder synthetische Materialien sollten nicht getrocknet werden, um Faltenbildung zu vermeiden.

Das Referenzgewicht üblicher Kleidungsstücke ist wie folgt

 Mantel aus Mischgewebe (ca. 800g)	 Jacke (Baumwolle, ca. 800 g)	 Arbeitskleidung (Jacke und Hose) (Baumwolle, ca. 1120 g)	 Hemd (Baumwolle, ca. 300 g)
 Sweatshirt (Baumwolle, ca. 180 g)	 Schlafkleidung (ca. 200g)	 Jeans (ca. 500g)	 Unterwäsche (Baumwolle, ca. 70 g)
 Socken (Mischgewebe, ca. 30 g)	 Frotteedecke (Baumwolle, ca. 900 g)	 Einzelbettlaken (Baumwolle, ca. 600 g)	

Gebrauchsanleitung

I. Einführung in das Bedienfeld

Die Abbildung dient nur als Referenz. Bitte beachten Sie die tatsächlichen Auswirkungen.

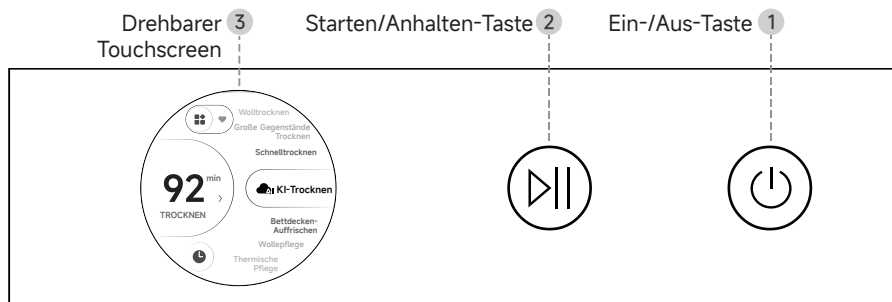

1 Ein-/Aus-Taste

Zum Ein- oder Ausschalten 1,5 Sekunden lang drücken. Das Gerät kann während des Betriebs in jedem Zustand ausgeschaltet werden.

2 Starten/Anhalten-Taste

- Im Programm-/Parameterwahlmodus drücken Sie die Starten/Anhalten-Taste kurz, um das aktuelle Programm zu starten.
- Im Betriebs- oder Verzögerungsmodus drücken Sie kurz die Starten/Anhalten-Taste, um die aktuelle Aufgabe anzuhalten.

3 Drehbarer Touchscreen

Mit dem Drehknopf wählen Sie Programme und Menüs; im Display werden Programm, Restzeit, Statusinformationen usw. angezeigt.

Wenn der Drehknopf ausgefahren ist, kann das Gerät über den Knopf oder den Touchscreen bedient werden.

Wenn der Drehknopf eingezogen ist, kann das Gerät über den Touchscreen bedient werden. Der Drehknopf bleibt in den folgenden Fällen ausgefahren und ist in allen anderen Zuständen eingezogen:

- Kein Programm läuft nach dem Start, keine Verzögerung des Programms.
- Programmauswahl
- Auswahl der Startzeitverzögerung
- Parametereinstellung
- Parametereinstellung während der Pause im Betrieb
- Parametereinstellung während der Verzögerung.
- Zeitänderung während der Verzögerung.

4 Bereich zur Einstellung der Programmparameter

Nach dem Einschalten wählen Sie das gewünschte Programm über das Drehdisplay aus und tippen auf diese Taste zur Programmparametereinstellung, um die Parameter anzupassen.

- Trocknungsgrad: zum Einstellen des Trocknungsgrads;
- Schnelltrocknen: Schaltet die Turbo-Funktion ein oder aus;
- Niedrige Temperatur: Schaltet die Niedrigtemperatur-Funktion ein oder aus;
- Luftstrom: Stellen Sie die Luftstromstärke ein.

Gebrauchsanleitung

II. Eigenschaften

Die Abbildung dient nur als Referenz. Bitte beachten Sie die tatsächlichen Auswirkungen.

■ KI-Trocknen

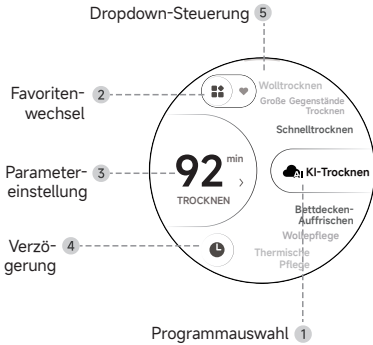

- 1 Programmauswahl**
 - Das Programm, das sich in der Mittelposition befindet, kann durch Drehen des Drehknopfs ausgewählt werden.
 - Sie können das Programm durch vertikales Wischen auswählen.
- 2 Favoritenwechsel**
 - Tippen Sie auf die Schaltfläche, um zur Favoritenseite zu gelangen.
- 3 Parametereinstellung**
 - Tippen Sie auf die Schaltfläche, um zur Seite zur Parameteranpassung zu gelangen.
- 4 Verzögerung**
 - Tippen Sie auf die Schaltfläche, um zur Seite für die Verzögerungszeitauswahl zu gelangen.
- 5 Dropdown-Steuerung**
 - Ziehen Sie vom oberen Bildschirmrand nach unten, um weitere Funktionsmenüs aufzurufen. Dazu gehören WiFi, Helligkeitsanpassung, Einstellungen und Nachtmodus.

■ Parametereinstellung

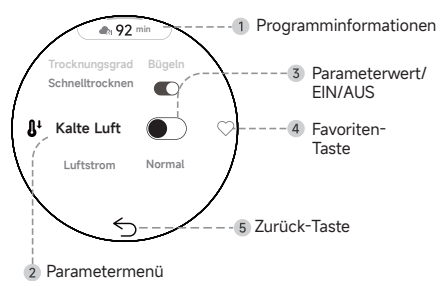

Parameter-Sperrstatus

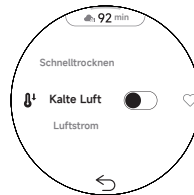

Parameter-Auswahlstatus



- 1 Programminformationen**
 - Die aktuelle Programmzeit wird angezeigt.
- 2 Parametermenü**
 - Wählen Sie durch Drehen des Drehknopfs aus.
 - Wählen Sie durch Wischen nach oben oder unten aus.
 - Die Menüoption bleibt 1 Sekunde aktiviert und wählt dann automatisch das aktuelle Element aus.

- 3 Parameterwert**
 - Passen Sie den Wert an, indem Sie auf die Aufwärts- und Abwärtspfeile tippen.
 - Passen Sie den Wert an, indem Sie nach oben oder unten wischen.
- 4 Favoriten-Taste**
 - Tippen Sie auf die Favoritentaste, um die Programmparameter in der Favoritenliste zu speichern.
 - Tippen Sie erneut auf die Favoritentaste, um das Programm aus den Favoriten zu entfernen.
- 5 Zurück-Taste**
 - Tippen Sie auf die Zurücktaste, um zur vorherigen Seite zurückzukehren.

Gebrauchsanleitung

Die Abbildung dient nur als Referenz. Bitte beachten Sie die tatsächlichen Auswirkungen.

Auswahl der Startzeitverzögerung



- 1 **Zeitzeiger**
 - Die Verzögerungszeit kann durch Verschieben des Zeigers in Schritten von 1 Stunde eingestellt werden.
 - Die Verzögerungszeit kann durch Drehen des Drehknopfs eingestellt werden.
- 2 **Zeitanzeige**
 - Die verzögerte Startzeit wird angezeigt.
 - Anzeigebereich: 0–23 Stunden
- 3 **Starten-Taste**
 - Tippen Sie auf die Start-Taste, um den Vorgang zu verzögern.
 - Tippen Sie auf der aktuellen Seite auf die Starten/Anhalten-Taste, um den Vorgang zu verzögern.
- 4 **Zurück-Taste**
 - Tippen Sie auf die Zurücktaste, um zur vorherigen Seite zurückzukehren.

Betriebsseite

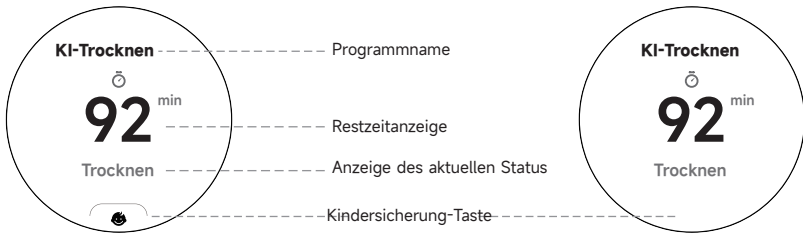

Dropdown-Menü

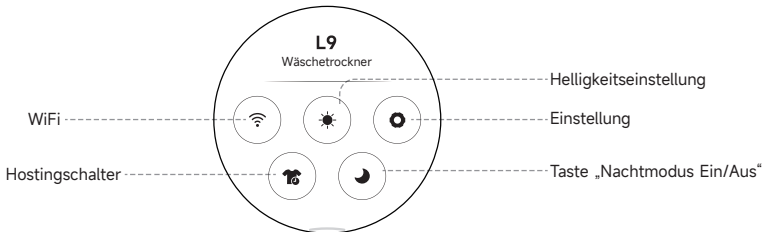

So verwenden Sie das Trockenprogramm

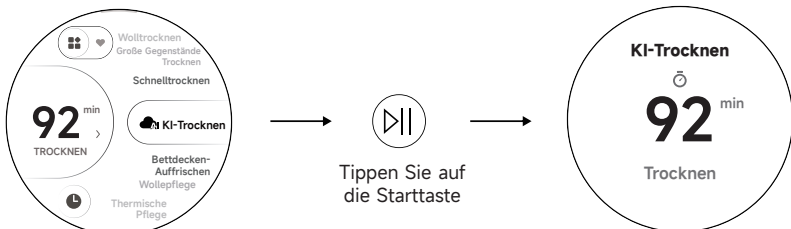

Gebrauchsanleitung

■ So verwenden Sie die Favoritenfunktion



- Wählen Sie das aktuelle Programm, um zur Parameteranpassungsseite zu gelangen, und tippen Sie auf die "♥"-Taste, um das Programm zu den Favoriten hinzuzufügen.
- Tippen Sie erneut, um das Programm aus den Favoriten zu entfernen.



- Wählen Sie im "Dropdown-Menü – Einstellungen – Startseiteneinstellungen" die Option "Favoritenprogramm anzeigen" und speichern Sie. Beim nächsten Einschalten öffnet das System automatisch zuerst die Favoritenseite.
- Ohne ausgewähltes Programm werden die Favoriten nicht aktiviert.

■ Weitere Funktionen

Funktion	Funktionsübersicht
Kindersicherung	<ol style="list-style-type: none"> 1. Aktivieren oder deaktivieren Sie die Kindersicherung nach Bedarf. 2. Die Kindersicherung verhindert, dass Kinder das Gerät während des Betriebs fehlbedienen. Sobald das Programm startet, wird das Bedienfeld gesperrt (außer der Einschalttaste). Um Parameter während des Betriebs anzupassen, berühren Sie den Drehscreen und halten Sie das Entsperrsymbol gedrückt, um die Kindersicherung zu deaktivieren. 3. Die Einstellung der Kindersicherung wird nach dem Ausschalten nicht gespeichert.
WiFi	<ol style="list-style-type: none"> 1. Weitere Informationen zur WiFi-Verbindung finden Sie in der WiFi-Bedienungsanleitung. 2. Nach erfolgreicher WiFi-Verbindung zeigt das Drehdisplay das WiFi-Symbol „WiFi“ an.
Verzögerung	<ol style="list-style-type: none"> 1. Berühren Sie bei Bedarf die Verzögerungsmarkierung auf dem Drehbildschirm, um die Verzögerungsfunktion zu aktivieren, und wählen Sie die gewünschte Verzögerungszeit (0–23) durch Drehen des Knopfes. 2. Die Verzögerungszeit bezieht sich auf den Zeitpunkt des Abschlusses des Gerätebetriebs. Nach dem Einschalten kann das Gerät während des Betriebs unterbrochen werden, um Einstellungen vorzunehmen. Einige Vorgänge, wie das Ändern des Programms, setzen jedoch die Verzögerungsfunktion außer Kraft.

III. Bedienungsanleitung

1. Arbeitsschritte

- (1) Schalten Sie das Gerät ein und halten Sie die Einschalttaste 1,5 Sekunden lang gedrückt, um es zu starten. Zuerst wird die Startanimation angezeigt, anschließend erscheint die Programmauswahlfläche. Wenn die Anleitungseite beim ersten Einschalten angezeigt wird, können Sie die Anzeigeeinstellungen durch Berühren des Bildschirms konfigurieren. Detaillierte

Gebrauchsanleitung

Informationen zur Netzwerkkonfiguration finden Sie in der WiFi-Anleitung auf Seite 20. Nachdem Sie zur letzten Seite gewechselt haben, drehen Sie den Knopf weiterhin im Uhrzeigersinn, um zur Seite mit der Netzwerkkonfigurationsaufforderung zu gelangen. Tippen Sie auf der letzten Seite auf die [Home]-Taste, um zur Programmauswahloberfläche zu gelangen.

- (2) Wählen Sie in der Programmauswahloberfläche die gewünschte Funktion durch Drehen des Knopfes oder durch Berühren des Bildschirms aus;
- (3) Drücken Sie die Taste [Starten/Anhalten], um das Gerät zu starten.
 - 1) Programmstart: Die Trommel rotiert nach Programmstart kontinuierlich. Die verbleibende Programmlaufzeit wird angezeigt.
 - 2) Programmende: Wenn das Programm beendet ist, wird auf dem Display die Programmende-Anzeige angezeigt. Wenn innerhalb einer Minute keine Aktion erfolgt, schaltet sich das Gerät automatisch aus.
 - 3) Tritt während des Programmablaufs ein abnormaler Stopp oder ein Fehlercode auf, lesen Sie bitte den Abschnitt "Fehleranzeige und Lösung".

2. Programmbeschreibung

S/N	Programm	Empfohlene Beladung	Anwendungshinweise	Funktions-Einstellungen								
				Schnelltrocknen	Verdampfung	Trocknungsgrad	Luftstrom	Niedrige Temperatur	Nachmodus	Niedrige Temperatur + Nachmodus	Niedrige Temperatur	Verbleibende Abkühlung
P01	KI-Trocknen (Trocken)	5	Geeignet für Kleidungsstücke aus unbekanntem Materialen	P	N	S	S	P	P	P	P	P
P02	Schnelltrocknen (Trocken)	0,5	Geeignet zum schnellen Trocknen kleiner Kleidungsstücke	N	N	S	N	P	N	N	N	P
P03	Große Gegenstände Trocknen (Trocken)	2	Geeignet für vierteilige Bettwäschesets und ein Set Vorhänge	P	N	S	S	P	P	P	P	P
P04	Wolltrocknen (Trocken)	1	Geeignet für Kleidung aus Wolle oder Wollmischgewebe	N	S	N	N	N	N	N	N	P
P05	Daunen Trocknen (Trocken)	1,5	Geeignet für Daunenbekleidung	P	N	S	S	P	P	P	P	P
P06	ÖKO-Anzeige Zeigt an, wenn die ÖKO-Funktion aktiviert ist (Trocken)	9	Für neue EU-Energieprüfung	/	/	/	/	/	/	/	/	/
P07	Hemden Trocknen (Trocken)	1	Geeignet für Hemden	P	N	S	S	P	P	P	P	P
P08	Handtücher Trocknen (Trocken)	4	Geeignet für Badetücher	P	N	S	S	P	P	P	P	P
P09	Feinwäsche Trocknen (Trocken)	2	Geeignet für Unterwäsche	N	N	S	S	P	P	P	P	P
P10	Synthetik Trocknen (Trocken)	9	Geeignet für Kleidung aus Baumwolle und Leinen	P	N	S	S	P	P	P	P	P
P11	Sportbekleidung Trocknen (Trocken)	5	Geeignet für Sportbekleidung	P	N	S	S	P	P	P	P	P
P12	Oberbekleidung (Trocken)	2	Geeignet für Jacken	P	N	S	S	P	P	P	P	P
P13	Kleine Gegenstände Trocknen (Trocken)	0,5	Geeignet zum schnellen Trocknen kleiner Kleidungsstücke	N	N	S	N	P	N	N	N	P
P14	Seidentrocknen (Trocken)	2	Geeignet für Seide	N	N	S	S	P	P	P	P	P
P15	Hygienisches Trocknen (Trocken)	3	Geeignet zur Sterilisation und Milbenentfernung von Kleidung	N	N	N	N	N	N	N	N	P
P16	Tierhaarentfernendes Trocknen (Trocken)	5	Geeignet zum Entfernen von Fusseln aus Kleidungsstücken	P	N	S	S	P	P	P	P	P
P17	Bettdecken Auffrischen (Pflege)	2	Geeignet zur Pflege von Sommerdecken	N	S	N	N	P	N	N	N	P
P18	Wollpflege (Pflege)	1	Geeignet zur Pflege von Wollbekleidung	N	S	N	N	P	N	N	N	N
P19	Warmluftpflege (Pflege)	4	Geeignet für wärmende Kleidung	N	S	N	N	N	P	P	P	P
P20	Kaltluftpflege (Pflege)	4	Geeignet zur Geruchsentfernung aus Kleidung	N	S	N	N	N	P	P	P	P
P21	Daunenpflege (Pflege)	1,5	Geeignet, um Daunenjacken aufzufrischen	N	S	N	N	P	P	P	P	P
P22	Hemdenpflege (Pflege)	1	Geeignet für die Dampf-Kritterpflege von Hemden	N	S	N	N	P	P	P	P	P
P23	Seidenpflege (Pflege)	2	Geeignet zur Pflege von Seide	N	S	N	N	P	P	P	P	P
P24	Baumwollpflege (Pflege)	4	Geeignet für die Dampfpflege von Baumwoll- und Leinenkleidung	N	S	N	N	P	P	P	P	P
P25	Hygienepflege (Pflege)	4	Geeignet zum Trocknen und Entknittern von feuchter Kleidung	N	S	N	N	P	P	P	P	P
P26	Farb-Trockenprogramm (APP-Programm)	5	Geeignet für farbeempfindliche Kleidung	P	N	S	S	P	P	P	P	P
P27	Schuluniform-Trockenprogramm (APP-Programm)	1	Geeignet für Schuluniformen	P	N	S	S	P	P	P	P	P
P28	Synthetik Trocknen (APP-Programm)	4	Geeignet für Kleidung aus Chemiefasern	P	N	S	S	P	P	P	P	P
P29	Heimtextilien Trocknen (APP-Programm)	2	Geeignet für Heimtextilien	P	N	S	S	P	P	P	P	P
P30	Lufttrocknen (APP-Programm)	4	Geeignet zum Entfernen von Gerüchen oder Staub aus Kleidungsstücken	N	S	N	S	N	P	P	P	P
P31	Jeans-Trockenprogramm (APP-Programm)	4	Geeignet für Jeans	P	N	S	S	P	P	P	P	P

Hinweis:

- (1) P: Standardmäßig keine, optional aktivierbar; N: Nicht optional; O: Standardmäßig aktiviert, kann nicht deaktiviert werden; S: Standardmäßig aktiviert, umschaltbar.
- (2) Alle Zusatzfunktionen, die nicht markiert sind, sind optional.
- (3) Die empfohlene Beladung gewährleistet das beste Trocknungsergebnis.

Gebrauchsanleitung

3. Funktionsbeschreibung

(1) Schnelltrocknen

Im Standby-Modus können Sie – mit Ausnahme von [Schnelltrocknen Trocken], [Wolltrocknen Trocken], [Kleine Gegenstände Trocknen Trocken], [Seidentrocknen Trocken], [Hygienisches Trocknen Trocken], [Lufttrocknen app] sowie allen Pflegeprogrammen, die nicht auswählbar sind – auf der Parametereinstellungsoberfläche für andere Programme den Parameter [Schnelltrocknen Trocken] antippen, um den Beschleunigungsmodus zu aktivieren oder zu deaktivieren. Ist der Beschleunigungsmodus aktiviert, verringert sich die Standardlaufzeit und die Trommeldrehzahl erhöht sich entsprechend.

(2) Verlängerung

Wählen Sie im Standby-Modus eines der Programme [Wolltrocknen Trocken], [Lufttrocknen app] oder ein beliebiges Pflegeprogramm aus. Wählen Sie anschließend in der Parametereinstellungsoberfläche den Parameter [Verlängerung], um die geplante Programmlaufzeit anzupassen. Die verfügbaren Zusatzzeiten unterscheiden sich je nach Programm.

(3) Trocknungsgrad

Wählen Sie im Standby-Modus – mit Ausnahme von [Wolltrocknen Trocken], [Lufttrocknen app] und allen Pflegeprogrammen, die nicht auswählbar sind – in der Programm-Parametereinstellungsoberfläche den Parameter [Trocknungsgrad], um für die verbleibenden Programme einen Trocknungsgrad von „Bügeltrocken“ über „Schranktrocken“ bis „Extratrocken“ festzulegen. Die verfügbaren Trocknungsgrade variieren je nach Programm.

(4) Luftstrom

Wählen Sie im Standby-Modus in der Programm-Parameter-Auswahlschnittstelle den Parameter [Luftstrom], um zwischen „Empfindlich“, „Normal“ und „Stark“ zu programmieren. Die für verschiedene Programme auswählbare Luftintensität variiert. Bei einigen Programmen ist die Luftintensität fest eingestellt und kann nicht geändert werden.

(5) Niedrige Temperatur

Im Standby-Modus können die APP-Programme [Wolltrocknen Trocken], [Kalte Luft Pflege] und [Hygienisches Trocknen Trocken] sowie [Farbpflege Pflege] nicht ausgewählt werden. Für alle anderen Programme tippen Sie in der Parametereinstellungsoberfläche auf den Parameter [Niedrige Temperatur], um die Niedrigtemperaturfunktion zu aktivieren oder zu deaktivieren. Nach Aktivierung läuft der Kompressor mit reduzierter Drehzahl und die Trocknungstemperatur der Wäsche ist entsprechend niedriger.

(6) Nachtmodus

Im Standby-Modus tippen Sie in der Dropdown-Optionsmenüoberfläche des Bildschirms auf das Symbol für den Nachtmodus, um den Nachtmodus für andere Programme zu aktivieren oder zu deaktivieren; die Programme [Schnelltrocknen Trocken], [Wolltrocknen Trocken], [Thermische Pflege Trocken], [Trocknen Desinfizieren Trocken], [Bettedecken-Auffrischung Pflege] und [Wollepflge Pflege] können nicht ausgewählt werden. Bei aktiviertem Nachtmodus wird die Luftintensität automatisch auf „sanft“ eingestellt und der Kompressor läuft mit reduzierter Drehzahl, um das Betriebsgeräusch des Geräts zu verringern.

(7) Verzögerte Abholung

Im Standby- oder Pausenmodus tippen Sie in der Dropdown-Option des Bildschirms auf das Symbol für verzögerte Abholung, um die Verzögerungsfunktion für die Abholung zu aktivieren oder zu deaktivieren.

1) Nach Aktivierung der Verzögerungsfunktion für die Abholung zeigt der Bildschirm nach Abschluss des Trocknungsprogramms die Verzögerungsabholung-Oberfläche an. Die Knitterschutzfunktion ist während der ersten 20 Minuten jeder Stunde aktiv und wird anschließend für 40 Minuten unterbrochen. Die Knitterschutzfunktion endet nach 8 Stunden und der Bildschirm zeigt die Betriebsende-Oberfläche an.

2) Während der Knitterschutzfunktion kann diese durch Drücken der Ein-/Aus- oder Starten/Anhalten-Taste abgebrochen werden. Wenn in dieser Phase die Kindersicherung aktiviert ist, muss sie zuerst deaktiviert werden, bevor weitere Bedienungen möglich sind.

(8) Kindersicherung

Im Betriebs- oder Pausenmodus tippen Sie auf den Bildschirm, um das Symbol der Kindersicherung einzublenden. Tippen Sie auf das Symbol der Kindersicherung, um diese zu aktivieren oder zu deaktivieren. Nach Aktivierung der Kindersicherung sind alle Bedienfunktionen gesperrt, mit Ausnahme des Ausschaltens und der Deaktivierung der Kindersicherung im laufenden Betrieb. Es erscheint eine Meldung, dass die Kindersicherung aktiviert ist (in diesem Fall das Entsperrsymbol 3 Sekunden lang gedrückt halten, um die Kindersicherung zu

Gebrauchsanleitung

deaktivieren). Nach Abschluss des Trocknungsvorgangs oder bei Auftreten eines Fehlers wird die Kindersicherung automatisch deaktiviert. Wenn das Gerät bei aktivierter Kindersicherung ausgeschaltet wird, wird die Kindersicherung automatisch deaktiviert.

(9) Verzögerung

Im Standby-, Verzögerungspausen- und Verzögerungsbetrieb tippen Sie auf das Symbol für die Verzögerungseinstellung, um zur Schnittstelle für die Einstellung der Verzögerungszeit zu gelangen. Ziehen Sie den hervorgehobenen Zeiger oder drehen Sie den Drehknopf, um die Verzögerungszeit zu ändern. Die Verzögerungszeit wird jeweils stundenweise erhöht oder verringert. Drehen Sie den Drehknopf oder ziehen Sie den hervorgehobenen Zeiger im Uhrzeigersinn oder gegen den Uhrzeigersinn, um die Verzögerungszeit jeweils stundenweise zu erhöhen oder zu verringern. Die maximale Verzögerungszeit darf 23 Stunden nicht überschreiten.

(10) Dampf

- 1) Wählen Sie im Standby-Modus in der Parametereinstellungsoberfläche der Programme [Hempfleger Pflege], [Baumwollfleger Pflege], [Entfeuchtungsfleger Pflege] und [Trocken Desinfizieren Trocken] den Parameter [Dampf], um die Dampfstufe über Sanft – Standard – Stark zu programmieren. Die auswählbaren Dampfstufen können je nach Programm variieren. Passen Sie die Dampfstufe entsprechend an.
- 2) Wenn im Wasserbehälter eine Warnung für einen niedrigen Wasserstand angezeigt wird, füllen Sie reines Wasser nach. Das maximale Fassungsvermögen pro Nachfüllvorgang beträgt 400–500 ml.

Reinigung und Wartung



Bitte ziehen Sie vor der Reinigung und Wartung den Netzstecker aus der Steckdose.

● Reinigen Sie den Grobfilter.

Es wird empfohlen, das innere Filtersieb nach jeder Benutzung zu reinigen und das Reinigungsintervall des äußeren Filtersiebs bei Bedarf zu verlängern.

Vorsicht! Achten Sie beim Herausnehmen des äußeren Filtersiebs darauf, dass keine Fremdkörper hineingelangen.

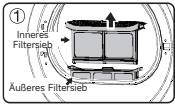

Öffnen Sie die Tür, um das Filtersieb zu entnehmen

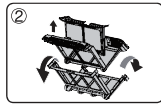

Trennen Sie das innere vom äußeren Filtersieb

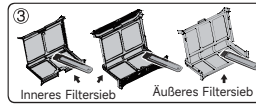

Reinigen Sie das innere und das äußere Filtersieb separat

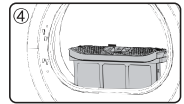

Setzen Sie das Filtersieb wieder ein und bringen Sie es an seinen Platz zurück

Hinweis: Reinigen Sie den Filter NICHT mit scharfen Gegenständen, um Beschädigungen zu vermeiden.

● Reinigen Sie den Wasserbehälter.

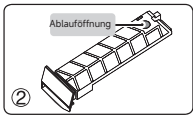
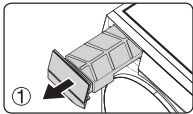

Wenn das Gerät in Betrieb ist, kondensiert der Dampf zu Wasser und wird im Wasserbehälter gesammelt. Prüfen und entleeren Sie den Wasserbehälter vor und nach jedem Gebrauch. Wenn auf dem Display  /FULL angezeigt wird, leeren Sie den Wasserbehälter und starten Sie den Trockner neu. Nehmen Sie den Wasserbehälter aus dem Trockner, lassen Sie das Wasser über die Ablassöffnung ab und setzen Sie das Gerät zurück. Hinweis: Kondenswasser ist nicht trinkbar und darf nicht zur Verarbeitung von Lebensmitteln verwendet werden. Nach Programmende ist der Wasserbehälter umgehend zu entleeren.

● Wasser in den Dampferzeuger einfüllen.

Wenn das Display signalisiert, dass Wasser nachgefüllt werden muss, geben Sie bitte eine angemessene Menge destilliertes Wasser in die Wassereinfüllöffnung des Dampferzeugers, bis die Meldung erlischt.

Wasserzulauf für Dampferzeuger
(Das Anfangsinjektionsvolumen beträgt ca. 400–500 ml)

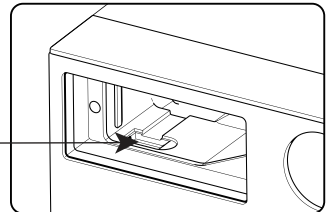

● Trockner reinigen.

Entfernen Sie Staub und Verschmutzungen auf der Oberfläche des Gerätegehäuses und des Hauptbedienfelds mit einem Tuch. Verwenden Sie zur Reinigung keine organischen Lösungsmittel oder korrosive Reinigungsmittel, um Schäden am Gerät zu vermeiden.

● Trocknertrommel reinigen.

Nach längerem Betrieb des Trockners kann sich auf der Innenseite der Trocknertrommel durch im Textilpflegemittel oder Wasser enthaltenes Kalzium eine nahezu unsichtbare Schicht bilden. Reinigen Sie die Innenwand der Trocknertrommel regelmäßig mit einem feuchten Tuch.

Serviceanleitung

Fehleranzeige und Lösung

Fehlermeldung.	Mögliche Ursache	Lösungen
Filteranzeige blinkt.	Aufforderung zum Reinigen des Filters (kein Signalton).	Reinigen Sie den Filter
FULL	1. Der Wasserbehälter ist voll.	1. Reinigen Sie den Wasserbehälter.
	2. Gerätedefekt.	2. Wenden Sie sich an den Kundendienst.
dC	Türschlossfehler.	Wenden Sie sich an den Kundendienst.
E41	Temperatursensorfehler.	Kundendienst.
E51	Fehler am Frequenzumrichter-Trommelmotor.	
E61	Fehler an Wechselrichterplatine oder Kabelbaum.	
E71	Fehler an der Hauptanzeigeplatine oder dem Kabelbaum.	

Unregelmäßigkeiten und Lösungen

Probleme.	Lösungen
Keine Anzeige auf dem Bedienfeld.	1. Prüfen Sie, ob die Steckdose ordnungsgemäß mit Strom versorgt wird. 2. Prüfen Sie, ob die Stromversorgung des Geräts ordnungsgemäß angeschlossen ist. 3. Prüfen Sie, ob der Netzschalter gedrückt wurde.
Das Gerät lässt sich nicht starten	1. Prüfen Sie, ob die Tür geschlossen ist. 2. Prüfen Sie, ob die Start-Taste betätigt wurde und korrekt funktioniert. 3. Prüfen Sie, ob die Zeitvorwahl aktiviert wurde. Ist eine Zeitverzögerung eingestellt, startet die Maschine nach Ablauf der eingestellten Zeit.
Programm läuft ungewöhnlich lange oder die Wäsche ist nicht getrocknet.	1. Reinigen Sie den Filter 2. Sorgen Sie dafür, dass der Ablaufschlauch nicht verstopft ist. 3. Sorgen Sie dafür, dass die Maschine gut belüftet ist. 4. Wählen Sie das geeignete Programm aus.

Hinweis: Aufgrund der automatischen Trocknungsfunktion des Trockners kann sich die Anzeigzeit während des Betriebs ändern; dies ist normal.

Beschreibung der wichtigsten technischen Parameter

Technische Parameter

Parameter/Modell	DWD09L90TAEU DWD09L90WAEU
Stromversorgung	220-240V~/50Hz
Nenn-Trocknungskapazität (kg)	9
Nenn-Trocknungsleistung (W)	700
Nettogewicht des Produkts (kg)	54
Bruttogewicht des Produkts (kg)	59
Gesamtabmessungen des Produkts (mm)	600 x 665 x 850
Kältemitteltyp	R290
Kältemittelbefüllung (g)	140 g

Beschreibung der wichtigsten technischen Parameter

Hinweis: Das Unternehmen behält sich das Recht vor, das Produktdesign zu ändern. Das von Ihnen erworbene Produkt kann verbessert worden sein und daher nicht vollständig mit dem Handbuch übereinstimmen; dies beeinträchtigt weder die Leistung noch die Bedienung. Sie können es bedenkenlos verwenden.

Stromlaufplan

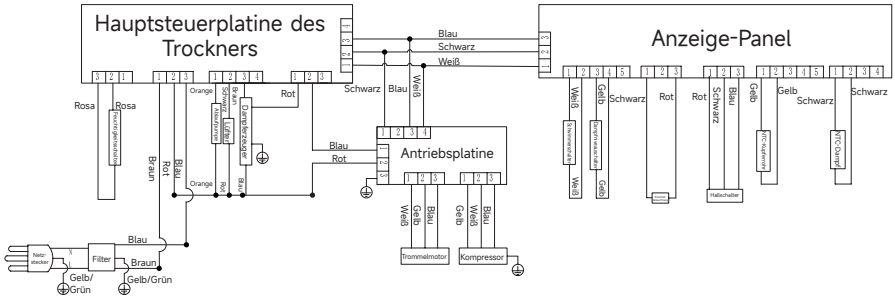

Umweltschutz

Verpackungsmaterial

- Wenn das Material mit "♻️" gekennzeichnet ist, bedeutet dies, dass es recycelbar ist.
 - >PE = Polyethylen
 - >PS = Polystyrol
 - >PP = Polypropylen

Materialien aus diesen Stoffen sind recycelbar und können in die entsprechende Sammeltonne entsorgt werden.

- Wenn das Produkt auf der Verpackung mit einem "⊗" markiert ist, bedeutet dies, dass es nicht als Hausgeräteabfall entsorgt werden darf, sondern an eine entsprechende Sammelstelle für Elektro- und Elektronikgeräte abgegeben werden muss. Die fachgerechte Entsorgung von Altgeräten verhindert mögliche negative Folgen und schützt Umwelt und Gesundheit. Andernfalls kann es zu Abfall kommen.

Ökologische Information

Um Energie zu sparen und die Umwelt zu schützen, empfehlen wir Folgendes:

- Verwenden Sie die Maschine möglichst mit voller Beladung, da der Betrieb mit geringer Beladung ineffizient ist.
- Um Faltenbildung zu vermeiden und Energie zu sparen, trocknen Sie bitte keine bereits getrocknete Wäsche.
- Bitte wählen Sie das Trockenprogramm entsprechend der Textilart aus.
- Reinigen Sie den Filter regelmäßig, um längere Trocknungszeiten und unnötigen Stromverbrauch zu vermeiden.
- Lüften Sie den Raum gut und sorgen Sie dafür, dass die Innentemperatur 35 °C nicht überschreitet.

Hinweise zur WiFi-Verbindung

Stecken Sie den Stecker des Trockners in eine zuverlässig geerdete Steckdose und verwenden Sie keine Steckdosenleiste.

1. Suchen Sie im App Store nach "DREAME", laden Sie die DREAME-App herunter und installieren Sie sie gemäß den Hinweisen.
2. Halten Sie die Einschalttaste 1,5 Sekunden lang gedrückt, um das Gerät einzuschalten. Im eingeschalteten Zustand folgen Sie der Anleitung auf dem Display oder tippen Sie auf das WiFi-Symbol auf der Dropdown-Seite; das WiFi-Symbol beginnt zu blinken.
3. Öffnen Sie die DREAME-App, fügen Sie Ihr Gerät entweder über Bluetooth hinzu oder wählen Sie den Modus manuell aus und schließen Sie die Netzwerkkonfiguration gemäß den Anweisungen ab.
4. Die WiFi-Konfiguration ist erfolgreich (nach erfolgreicher Netzwerkeinrichtung: Wird das Gerät vom Strom getrennt und wieder eingeschaltet oder ausgeschaltet, bleibt das WiFi-Symbol bei bestehender Heimnetzverbindung dauerhaft aktiviert; bei Netzwerkfehler blinkt das Symbol).
5. Im eingeschalteten Zustand tippen Sie auf der Dropdown-Seite auf WiFi, um zur WiFi-Seite zu gelangen. Tippen Sie auf „WiFi-Funktion zurücksetzen“ und koppeln Sie das Mobilgerät erneut.



Produkt-Informationsblatt

Name oder Marke des Lieferanten: DREAME					
Anschrift des Lieferanten: Dreame Technology Netherlands B.V., Spicalaan 29, 2132 JG Hoofddorp, NL					
Modellkennzeichnung: DWD09L90TAEU, DWD09L90WAEU					
Technologie des Wäschetrockners			Elektrischer Kondensationstrockner		
Allgemeine Produktparameter:					
Parameter	Wert		Parameter	Wert	
Nennkapazität (kg)	9,0		Abmessungen (cm)	Höhe	85
				Breite	60
				Tiefe	67
Energie-Effizienz-Index (EEI)	50,0		Energieeffizienzklasse	B	
Kondensationseffizienz (%) (falls zutreffend)	88		Kondensationseffizienzklasse (falls zutreffend)	B	
Gewichteter Energieverbrauch in kWh pro Trocknungszyklus. Der tatsächliche Energieverbrauch hängt von der Nutzung des Geräts ab.	0,92				
Programmdauer (Stunden:Minuten)	Nennkapazität	5:15	Typ	Freistehend	
	Halb	2:50			
Akustische Luftschallemission (dB(A) bezogen auf 1 pW)	68		Klasse der akustischen Luftschallemission	C	
Aus-Modus (falls zutreffend) (W)	0,50		Bereitschaftsbetrieb/ Standby (falls zutreffend) (W)	-	
Zeitverzögerung (W) (falls zutreffend)	4,00		Vernetzter Bereitschaftsdienst (W) (falls zutreffend)	-	
Bei Haushaltswäschetrocknern mit Wärmepumpe: die chemische Bezeichnung oder die anerkannte Branchenbezeichnung des verwendeten Kältemittels, unbeschadet der Verordnung (EU) Nr. 517/2014 über fluorierte Treibhausgase.				R290	

Produkt-Informationsblatt

Weblink zu Informationen über die Verfügbarkeit von Ersatzteilen für professionelle Reparaturbetriebe und Endnutzer	-
Weblink zu Reparaturanleitungen für Endnutzer	-
Weblink zu unverbindlichen Preisen vor Steuern	-
Minstdauer der Garantie, die vom Anbieter angeboten wird	24

Postleitzahl: 2132 JG

Stadt: Spicalaan

Land: Niederlande

Kontaktperson: Cao Lili

E-Mail-Adresse: compliance.eu@dreame.tech

Vertreter Firmenname: Dreame Technology Netherlands B.V.

Straße Adresse: Spicalaan 29, 2132JG Hoofddorp, Niederlande