

# Hisense

life reimagined

## BEDIENUNGSANLEITUNG

Bevor Sie dieses Gerät in Betrieb nehmen, lesen Sie bitte diese Bedienungsanleitung gründlich durch und bewahren Sie es zum späteren Nachschlagen auf.

DHQE802U\*  
DH1Q802U\*  
DHQE902U\*  
DHQE90  
DHQA90

DHQE800BW2\*  
DH1Q802BW2\*  
DHQE902U\*/PL  
DH1Q902BW2\*  
DHQA902U\*

DHQE800U\*DD\*  
DH1Q800U\*DD\*  
DHQE900U\*DB\*  
DH1Q900U\*DB\*  
DHQA902U\*/PL

DE

Deutsch

Vielen Dank, dass Sie sich für unser Produkt entschieden haben.

- Bitte installieren und verwenden Sie dieses Produkt korrekt.
- Die Abbildungen in diesem Handbuch sind schematische Diagramme, und das Aussehen sowie der Druck richten sich nach den tatsächlichen Produkten.
- Das Produkt unterliegt technischen Änderungen ohne vorherige Ankündigung zur Verbesserung der Gesamtleistung.
- Dieser Trockner ist ausschließlich für den Gebrauch im Haushalt bestimmt. Bitte verwenden Sie ihn nicht zum Trocknen von Kleidungsstücken, die nicht für die Maschinenwäsche geeignet sind.

Die folgenden Symbole, die im Handbuch verwendet werden, haben die folgenden Bedeutungen:

 Informationen, Ratschläge, Tipps oder Empfehlungen

 Warnung - allgemeine Gefahr

 Warnung - Stromschlaggefahr

 Warnung - Gefahr von heißer Oberfläche

 Warnung - Brandgefahr



Es ist wichtig, die Anweisungen sorgfältig zu lesen.

# INHALTSVERZEICHNIS

<b>4 SICHERHEITSHINWEISE</b> .....	<b>EINLEITUNG</b>
<b>14 BESCHREIBUNG DES TROCKNERS</b> 15 Technische Informationen	
<b>16 INSTALLATION UND ANSCHLUSS</b> 16 Raum wählen 19 Trocknerfüße einstellen 20 Kondensat ablassen 21 Anschluss an das Stromnetz 22 Umzug und Transport nach der Montage .....	<b>VORBEREITUNG DES TROCKNERS VOR ERSTGEBRAUCH</b>
<b>23 VOR ERSTGEBRAUCH DES GERÄTS</b>	
<b>24 TROCKNUNG, SCHRITT FÜR SCHRITT (1 - 4)</b> 24 Schritt 1: Wäscheetiketten beachten 25 Schritt 2: Wäschetrocknung vorbereiten 29 Schritt 3: Trocknungsprogramm wählen 32 Schritt 4: Zusätzliche Einstellungen und Funktionen wählen .....	<b>TROCKNUNG, SCHRITT FÜR SCHRITT</b>
<b>36 FUNKTIONSTABELLE</b> .....	
<b>37 WARTUNG UND REINIGUNG</b> 38 Flusensieb in der Tür reinigen 39 Reinigung des Wärmetauschers 41 Kondensatbehälter entleeren 42 Trockner reinigen	<b>TROCKNER REINIGEN UND WARTEN</b>
<b>43 FEHLERBEHEBUNG</b> 43 Was ist zu tun ...? 47 Wartung .....	<b>FEHLERBEHE- BUNG</b>
<b>48 TYPISCHE VERBRAUCHSTABELLE</b> <b>49 TIPPS ZUM TROCKNEN UND WIRTSCHAFTLICHEN EINSATZ IHRES TROCKNERS</b> <b>50 ENTSORGUNG</b>	<b>SONSTIGES</b>

# SICHERHEITSHINWEISE

- ◇ Lesen Sie die Gebrauchsanleitung aufmerksam durch, bevor Sie den Trockner verwenden.
- ◇ Bitte benutzen Sie den Trockner nicht, ohne diese Gebrauchsanleitung zuerst gelesen und verstanden zu haben.
- ◇ Diese Gebrauchsanleitung für Trockner wird für verschiedene Trocknertypen oder -modellen geliefert. Daher kann sie Beschreibungen von Einstellungen oder Geräten enthalten, die in Ihrem Trockner nicht verfügbar sind.
- ◇ Die Nichtbeachtung der Gebrauchsanleitung oder die unsachgemäße Verwendung des Trockners kann zu Schäden an der Wäsche oder am Gerät oder zu Verletzungen des Benutzers führen. Bewahren Sie die Gebrauchsanleitung griffbereit in der Nähe des Trockners auf.
- ◇ Ihr Trockner ist ausschließlich für den Gebrauch im Haushalt bestimmt. Wenn der Trockner für professionelle, gewinnorientierte Zwecke oder Zwecke verwendet wird, die über den normalen Gebrauch in einem Haushalt hinausgehen, oder wenn der Trockner von einer Person verwendet wird, die kein Verbraucher ist, entspricht die Garantiezeit der kürzesten Garantiezeit, die nach den einschlägigen Rechtsvorschriften relevant ist.
- ◇ Der Trockner wird in Übereinstimmung mit allen einschlägigen Sicherheitsnormen hergestellt.

## **WARNUNG:**

Um das Risiko von Explosion, Feuer, Tod, Stromschlag, Verletzungen und Verbrühungen bei der Verwendung dieses Produkts zu verringern, befolgen Sie grundlegende Vorsichtsmaßnahmen, einschließlich der folgenden.

# INSTALLATION

- Befolgen Sie die Anleitung zur korrekten Installation des Trockners und den Anschluss am Stromnetz.
- Bei Geräten mit Lüftungsöffnungen im Boden darf ein Teppich die Öffnungen nicht verstopfen.
- Das Gerät darf nicht hinter einer abschließbaren Tür, einer Schiebetür oder einer Tür mit Scharnier auf der gegenüberliegenden Seite des Wäschetrockners installiert werden, sodass die vollständige Öffnung der Tür des Wäschetrockners eingeschränkt wird.
- Alle und jegliche Reparaturen oder Wartungsarbeiten am Trockner dürfen nur von geschulten Fachkräften durchgeführt werden. Eine unsachgemäße Reparatur kann zu einem Unfall oder einer größeren Fehlfunktion führen.
- Um Gefahren zu vermeiden, darf ein beschädigtes Netzkabel nur vom Hersteller, einem Servicetechniker oder einer autorisierten Person ausgetauscht werden.
- Nach der Installation sollte der Trockner zwei Stunden lang stillstehen, bevor er an das Stromnetz angeschlossen wird.
- Für die Installation des Wäschetrockners auf einer Waschmaschine sind mindestens zwei Personen erforderlich.
- Stellen Sie den Trockner in einem Raum mit ausreichender Belüftung und einer Temperatur zwischen 10 °C und 25 °C auf.
- Verwenden Sie immer die mit dem Trockner gelieferten Schläuche.
- Stellen Sie den Trockner auf eine ebene und stabile Ebene aus Beton.
- Stellen Sie den Trockner nicht hinter eine abschließbare oder Schiebetür oder eine Tür mit einem Scharnier auf der gegenüberliegenden Seite des Türscharniers des Trockners. Installieren Sie den Trockner so, dass die Tür immer frei geöffnet werden kann.

- Blockieren Sie niemals den Luftauslass (Evakuierungsöffnung).
- Stellen Sie den Trockner nicht auf einen Teppich mit langen Fasern, da dies die Luftzirkulation behindern kann.
- Die Luft in der Trocknerumgebung darf keine Staubpartikel enthalten.
- Das Gerät darf nicht mit einer Wand oder angrenzenden Möbeln in Berührung kommen.
- Dieses Gerät darf nicht in einem Außenbereich gelagert oder verwendet werden.
- Ausreichende Belüftung muss sichergestellt sein, um das Rückströmen von Gasen in den Raum von Geräten zu vermeiden, die andere Brennstoffe verbrennen, einschließlich offener Feuerstellen.

## **ELEKTRISCHE SICHERHEIT**

- Wenn das Netzkabel beschädigt ist, muss es vom Hersteller, seinem Kundendienst oder ähnlich qualifizierten Personen ausgetauscht werden, um eine Gefährdung zu vermeiden.
- Der Trockner darf nicht mit einem Verlängerungskabel an das Stromnetz angeschlossen werden.
- Schließen Sie den Trockner nicht an eine Steckdose an, die für einen elektrischen Rasierer oder einen Haartrockner bestimmt ist.
- Der Trockner ist bei Überhitzung mit einer Abschaltautomatik geschützt. Dieses System schaltet den Trockner aus, wenn die Temperatur zu hoch ist.
- Wenn das Flusensieb verstopft ist, kann das automatische Abschaltssystem bei Überhitzung aktiviert werden. Reinigen Sie den Filter, warten Sie, bis der Trockner abgekühlt ist, und versuchen Sie, ihn erneut zu starten. Wenn der Trockner immer noch nicht startet, wenden Sie sich an den Kundendienst.

- Verwenden Sie mit diesem Gerät keine Mehrfachsteckdose, kein Verlängerungskabel und keinen Doppelstecker.
- Dieses Gerät muss über das Netzkabel geerdet werden. Im Fall einer Fehlfunktion oder eines Ausfalls verringert die Erdung das Risiko eines Stromschlags, indem ein Weg mit dem geringsten Widerstand für den Strom bereitgestellt wird.
- Der unsachgemäße Anschluss des Erdungsleiters des Geräts kann zu Stromschlag führen. Wenden Sie sich an einen qualifizierten Elektriker oder Servicepersonal, wenn Sie Zweifel haben, ob das Gerät ordnungsgemäß geerdet ist.
- Dieses Gerät ist mit einem Netzkabel mit einer Erdungsleitung und einem Schutzkontaktstecker ausgestattet. Der Netzstecker muss an einer geeigneten Steckdose angeschlossen werden, die gemäß allen örtlichen Vorschriften und Verordnungen installiert und geerdet ist.
- Ziehen Sie den Netzstecker niemals am Kabel aus der Steckdose. Halten Sie den Netzstecker immer fest und ziehen Sie ihn gerade aus der Steckdose.
- Sprühen Sie kein Wasser in das Gerät hinein oder auf das Gerät, um es zu reinigen.

 **WARNUNG:**

- Das Gerät darf nicht über ein externes Schaltgerät, wie z. B. einen Timer, versorgt oder an einen Stromkreis angeschlossen werden, der regelmäßig von einem Versorgungsunternehmen ein- und ausgeschaltet wird.
- Es besteht Stromschlaggefahr, da der Trockner mit Strom betrieben wird.
- Prüfen Sie den Trockner auf sichtbare Schäden.
- Sie dürfen den Trockner nicht betreiben, wenn er beschädigt ist.

- Bevor Sie den Trockner am Stromnetz anschließen, vergewissern Sie sich, dass die auf dem Typenschild angegebene Spannung mit der Spannung Ihrer Steckdose übereinstimmt.
- Verwenden Sie nur Fehlerstrom-Schutzschalter mit dem folgenden Symbol.
- Achten Sie darauf, dass das Netzkabel nicht geknickt oder eingeklemmt wird und nicht mit Wärmequellen oder scharfen Kanten in Berührung kommt.

## **SICHERHEIT VON KINDERN**

- Dieses Gerät ist nicht zur Verwendung durch Personen (einschließlich Kinder) mit eingeschränkten körperlichen, sensorischen oder geistigen Fähigkeiten oder Mangel an Erfahrung und Wissen bestimmt, es sei denn, sie werden von einer für ihre Sicherheit verantwortlichen Person beaufsichtigt oder in die Verwendung des Geräts eingewiesen.
- Kinder müssen beaufsichtigt werden, damit sie nicht mit dem Gerät spielen.
- Dieses Gerät kann von Kindern ab 8 Jahren und darüber sowie von Personen mit eingeschränkten körperlichen, sensorischen oder geistigen Fähigkeiten oder mangelnder Erfahrung und Kenntnis verwendet werden, wenn sie beaufsichtigt oder in die sichere Verwendung des Geräts eingewiesen wurden und die damit verbundenen Gefahren verstehen. Kinder dürfen nicht mit dem Gerät spielen. Reinigung und Benutzerwartung dürfen nicht von Kindern ohne Aufsicht durchgeführt werden.
- Kinder unter 3 Jahren sollten ferngehalten werden, es sei denn, sie werden ständig beaufsichtigt.
- Verhindern Sie, dass Ihre Kinder und Haustiere in die Trocknertrommel gelangen.
- Vergewissern Sie sich vor dem Schließen der Trocknertür und dem Starten des Programms, dass sich nichts außer Wäsche in der Trommel befindet (z. B. wenn ein Kind in die Trocknertrommel geklettert ist und die Tür von innen geschlossen hat).
- Lassen Sie die Gerätetür nicht offen. Kinder können an der Tür hängen oder in das Gerät kriechen, was zu Schäden oder Verletzungen führen kann.

## BETRIEB

- Der Wäschetrockner darf nicht verwendet werden, wenn Industriechemikalien zur Reinigung verwendet wurden.
- Der Flusenfänger muss regelmäßig gereinigt werden.
- Trocknen Sie keine ungewaschenen Gegenstände im Wäschetrockner.
- Gegenstände, die mit Speiseöl, Aceton, Alkohol, Benzin, Kerosin, Fleckentfernern, Terpentin, Wachs, Wachsentfernern und dergleichen verschmutzt sind, müssen vor dem Trocknen im Wäschetrockner in heißem Wasser mit einer zusätzlichen Menge Waschmittel gewaschen werden.
- Artikel wie Schaumgummi (Latexschaum), Duschhauben, wasserdichte Textilien, gummierte Artikel sowie Kleidung oder Kissen, die mit Schaumgummipolstern versehen sind, dürfen nicht im Wäschetrockner getrocknet werden.
- Weichspüler oder ähnliche Produkte müssen gemäß den Hinweisen für Weichspüler verwendet werden.
- Entfernen Sie alle Gegenstände wie Feuerzeuge und Streichhölzer aus den Taschen.
- Ölige Gegenstände können sich spontan entzünden, insbesondere wenn sie Wärmequellen wie einem Wäschetrockner ausgesetzt sind. Die Gegenstände erwärmen sich, was zur Oxidation des Öls führt. Oxidation erzeugt Hitze. Wenn die Hitze nicht entweichen kann, können die Gegenstände heiß genug werden, um Feuer zu fangen. Das Aufstapeln, Übereinanderlegen oder Lagern von ölverschmutzten Gegenständen kann verhindern, dass Wärme entweicht, und so eine Brandgefahr darstellen.
- Wenn es unvermeidlich ist, dass Textilien, die Pflanzen- oder Speiseöl enthalten oder durch Haarpflegeprodukte kontaminiert sind, in einen Wäschetrockner gegeben werden, sollten sie zunächst heiß mit zusätzlichem Waschmittel gewaschen werden – dies verringert die Gefahr, beseitigt sie jedoch nicht.
- Verwenden Sie im Falle eines Defekts nur zugelassene Ersatzteile von autorisierten Herstellern.

- Wenn die Kondensatleitung verstopft ist, wird der Betrieb des Wäschetrockners unterbrochen.
- Vor dem Umstellen des Trockners oder vor der Lagerung in einem unbeheizten Raum im Winter muss der Kondensatbehälter entleert werden.
- Reinigen Sie die Filter des Trockners nach jedem Trocknungszyklus. Wenn Sie die Filter entfernt haben, setzen Sie sie vor dem nächsten Trocknungszyklus wieder ein.
- Verwenden Sie keine Lösungs- oder Reinigungsmittel, die den Trockner beschädigen können (bitte beachten Sie die Empfehlungen und Warnhinweise der Hersteller der Reinigungsmittel).
- Geben Sie niemals Chemikalien oder Duftstoffe in den Kondensatbehälter.
- Ziehen Sie nach dem Trocknen den Netzkabelstecker.
- Der Trockner verwendet ein Wärmepumpensystem, um die Luft zu erwärmen.
- Das System besteht aus einem Kompressor und einem Wärmetauscher. Wenn der Trockner gestartet wird, kann der Betrieb des Kompressors (das Geräusch von fließender Flüssigkeit) oder der Kältemittelfluss lauter sein, solange der Kompressor läuft. Das ist keine Fehlfunktion und hat keinen Einfluss auf die Lebensdauer des Trockners. Mit der Zeit wird dieses Geräusch leiser.
- Trinken Sie nicht und bereiten Sie keine Speisen mit dem Kondensat/destillierten Wasser zu. Das kann zu gesundheitlichen Problemen, auch bei Haustieren, führen.
- Nehmen Sie die Wäsche sofort aus dem Gerät, wenn der Trockenvorgang abgeschlossen ist oder das Gerät während des Trockenvorgangs ausgeschaltet wird. Wenn Kleidung, die im Gerät getrocknet wurde, unbeaufsichtigt bleibt, kann dies zu einem Brand führen. Wäsche, die nach dem Trocknen nicht aus dem Gerät entfernt wird, kann einen Brand verursachen. Nehmen Sie die Kleidung sofort nach dem Trocknen heraus und hängen oder legen Sie die Kleidung flach zum Abkühlen hin.

- Versuchen Sie keinesfalls, das Gerät zu betreiben, wenn es beschädigt ist, eine Fehlfunktion aufweist, teilweise demontiert ist oder Komponenten fehlen oder defekt sind, einschließlich eines beschädigten Kabels oder Netzsteckers.
- Versuchen Sie nicht, die Verkleidung zu öffnen oder das Gerät zu demontieren. Verwenden Sie keine scharfen Gegenstände auf dem Bedienfeld, um das Gerät zu bedienen.
- Greifen Sie niemals in das Gerät, während es in Betrieb ist. Warten Sie, bis die Trommel vollständig zum Stillstand gekommen ist.
- Im Falle einer Überschwemmung ziehen Sie den Netzstecker und wenden Sie sich an den Kundendienst.
- Drücken Sie nicht auf die Tür, wenn sie geöffnet ist.
- Berühren Sie den Netzstecker und die Bedienelemente des Geräts nicht mit nassen Händen.
- Biegen Sie das Netzkabel nicht übermäßig und legen Sie kein schweres Objekt darauf.
- Um den Wäschetrockner herum dürfen sich keine Flusen ansammeln.
- Halten Sie den Bereich unter und um das Gerät frei von brennbaren Materialien wie Fasern, Papier, Lappen, Chemikalien usw.
- Da der Trockner schwer ist, könnten Sie sich verletzen, wenn Sie versuchen, ihn zu heben. Heben Sie den Trockner nicht allein an.
- Sie können sich an den scharfen Kanten des Trockners schneiden. Halten Sie den Trockner nicht an den scharfen Kanten fest.
- Hervorstehende Teile des Trockners können beim Anheben oder Schieben abbrechen.
- Bewegen Sie den Trockner nicht, indem Sie ihn an hervorstehenden Teilen halten.

- Überprüfen Sie den Trockner auf Schäden, die während des Transports entstanden sind. Nehmen Sie den Trockner niemals in Betrieb, wenn er beschädigt ist.
- Restwasser im Trockner kann gefrieren und den Trockner beschädigen.
- Stellen Sie den Trockner nicht in frostgefährdeten Räumen auf. Das Gerät enthält das Kältemittel R290, das zwar umweltfreundlich, aber brennbar ist. Unsachgemäße Entsorgung kann zu Feuer oder Vergiftung führen. Entsorgen Sie das Gerät ordnungsgemäß und beschädigen Sie die Leitungen des Kältemittelkreislaufs nicht.
- Beim Reinigen der Filter sollten die Flusen in den Mülleimer geworfen und nicht durch den Abfluss gespült werden, um eine Ausbreitung von Mikroplastik im Brauchwassersystem zu vermeiden.

 **WARNUNG:**

Halten Sie einen Wäschetrockner nicht vor dem Ende des Trocknungszyklus an, es sei denn, alle Artikel werden schnell entfernt und verteilt, damit die Wärme abgeführt wird.

 **WARNUNG:**

Halten Sie die Lüftungsöffnungen im Gerätegehäuse oder in der Einbaustruktur frei von Hindernissen.

 **WARNUNG:**

Beschädigen Sie den Kältemittelkreislauf nicht.

## **GEFAHR VOR HEIßEN OBERFLÄCHEN**

- Bei höheren Trocknungstemperaturen erwärmt sich das Türglas. Verbrennen Sie sich nicht. Stellen Sie sicher, dass Kinder nicht in der Nähe des Türglases spielen.
- Die Rückseite des Trockners kann während des Betriebs sehr heiß werden. Warten Sie, bis der Trockner vollständig abgekühlt ist, bevor Sie seine Rückseite berühren.
- Wenn Sie die Tür des Wäschetrockners während des Betriebs öffnen, kann die Wäsche sehr heiß sein und es besteht Verbrennungsgefahr.

## **Garantie**

- Bei unsachgemäßem Anschluss des Trockners, unsachgemäßer Verwendung oder Wartung durch eine unbefugte Person trägt der Benutzer die Kosten für Schäden, da diese Schäden nicht durch die Garantie abgedeckt sind.
- Von der Garantie ausgeschlossen sind Verbrauchsmaterialien, geringfügige Farbabweichungen, altersbedingte Geräuscentwicklung, die Funktionalität des Trockners nicht beeinträchtigt, sowie ästhetische Mängel an Bauteilen, die Funktionalität und Sicherheit des Trockners nicht beeinträchtigen.

# BESCHREIBUNG DES TROCKNERS

## VORDERANSICHT

- 1 Kondensattank
- 2 Programmwahlknopf
- 3 Bedieneinheit
- 4 Tür
- 5 Flusensieb
- 6 Belüftungsöffnung
- 7 Wärmetauscherabdeckung

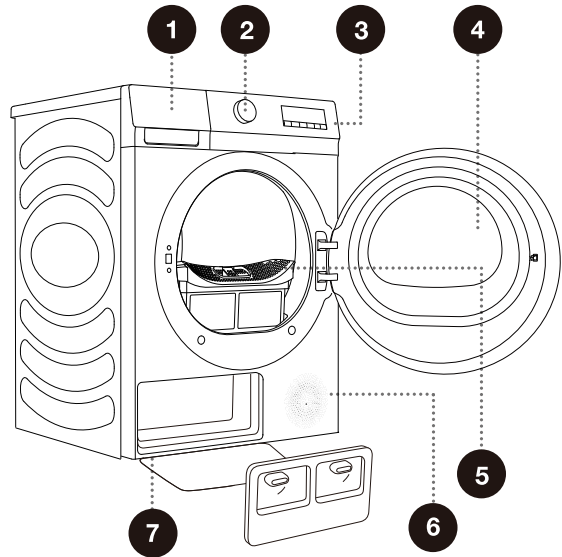

## ZURÜCK

- 1 Netzkabel
- 2 Kondensatablaufschauch
- 3 Stellfüße

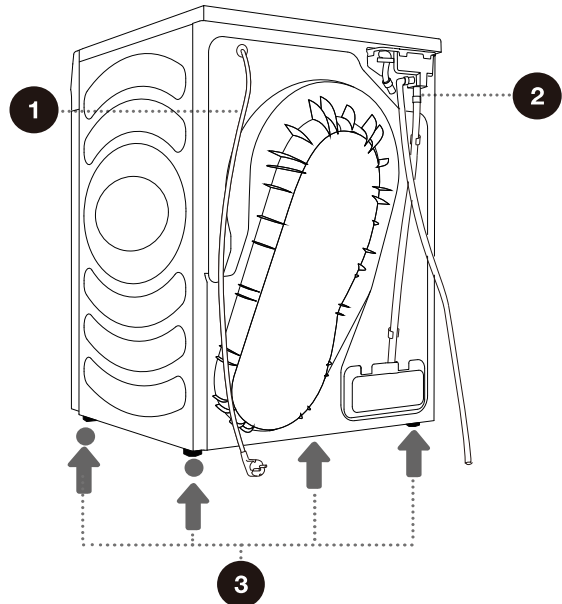

☼ Die Abbildungen in diesem Handbuch dienen nur zu Referenzzwecken. Da unsere Produkte ständig verbessert werden, können das Aussehen, die Farbe und die funktionalen Teile Ihres tatsächlichen Produkts von den Abbildungen abweichen.

# TECHNISCHE INFORMATIONEN

(MODELLABHÄNGIG)

<b>Nennkapazität</b>	8 kg	9 kg
<b>Nettogewicht</b>	43 kg	50 kg
<b>Nennspannung</b>	220 - 240 V~	220 - 240 V~
<b>Nennleistung</b>	650 W	700 W
<b>Frequenz</b>	50 Hz	50 Hz
<b>Kältemitteltyp</b>	R290	R290
<b>Kältemittelladung</b>	130 g	150 g

## Abmessungen(mm)

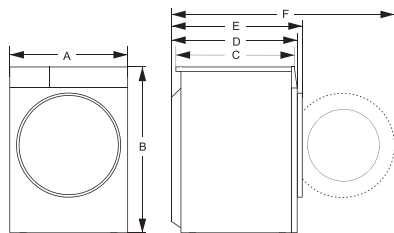

Index	Abmessungen(mm)	
	8 kg	9 kg
A	595	595
B	845	845
C	520	610
D	550	640
E	580	670
F	1060	1150

# INSTALLATION UND ANSCHLUSS

☞ Entfernen Sie alle Verpackungen. Achten Sie beim Entfernen der Verpackung darauf, den Trockner nicht mit scharfen Gegenständen zu beschädigen.

## RAUM WÄHLEN

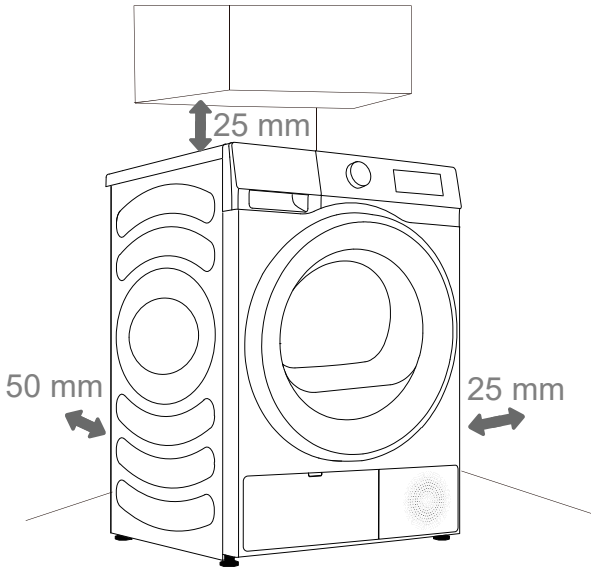

☞ Der Trockner darf keinen Kontakt mit einer Wand oder angrenzenden Möbeln haben. Für einen optimalen Betrieb des Trockners empfehlen wir, den Abstand zur Wand wie in der Abbildung angegeben einzuhalten. Wenn der erforderliche Mindestabstand nicht eingehalten wird, kann der Trockner überhitzen.

☞ Entlüftungsöffnungen an der Rückwand und die Luftaustrittsöffnung an der Vorderseite des Trockners dürfen nicht verstopft werden.

Der Raum, in dem Sie den Trockner aufstellen, muss ausreichend belüftet sein und eine Temperatur zwischen 10 °C und 25 °C aufweisen. Der Betrieb des Trockners bei einer niedrigeren Umgebungstemperatur kann zur Kondensatbildung im Inneren des Trockners führen. Stellen Sie den Trockner nicht an einem frostgefährdeten Ort auf. Gefrorenes Wasser im Kondensattank und in der Pumpe kann den Trockner beschädigen.

Der Trockner gibt Wärme ab. Stellen Sie ihn daher nicht in einen sehr kleinen Raum, da die Trocknung aufgrund der begrenzten verfügbaren Luftmenge länger dauern kann.

Die Beleuchtung im Raum muss ausreichen, um die Informationen auf dem Display auf dem Bedienfeld ablesen zu können.

# PLATZIERUNG DES TROCKNERS

Dieser Trockner muss mit einer Waschmaschine derselben Marke unter Verwendung einer vom Hersteller bereitgestellten Stapelhalterung gestapelt werden. (siehe Abbildung 1). Kontaktieren Sie den Kundendienst zum Kauf von Stapelhalterungen und installieren Sie diese gemäß Benutzerhandbuch. Alternativ kann der Trockner neben der Waschmaschine aufgestellt werden (Abbildung 2).

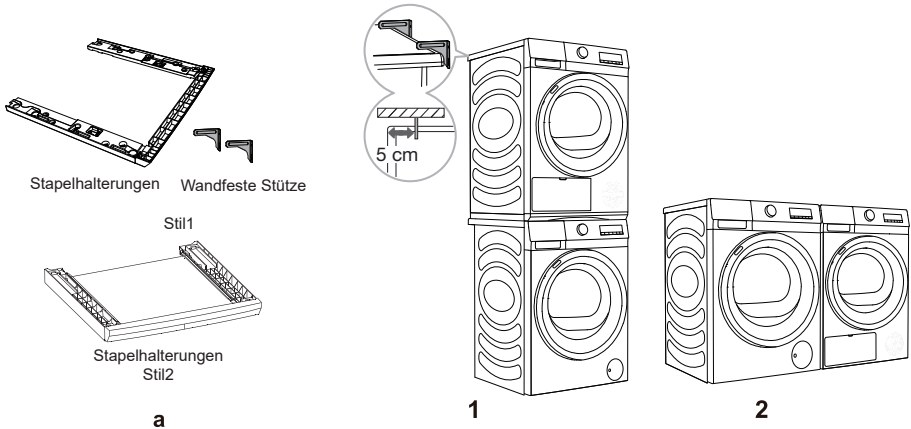

# STAPELHALTERUNG (ZUBEHÖR)

Bitte verwenden Sie Originalzubehör. Beachten Sie die folgenden Hinweise zum Erwerb von Stapelhalterungen.

Trocknerserie	Trocknertiefe (D)	Waschmaschinenserie	Waschmaschinentiefe (D)	Passende Stapelhalterungen
QE/QA	550 mm	QE/QA	510 mm/550 mm	SKHNE80* (Stil 1)
QE/QA	640 mm	QE/QA	590 mm/640 mm	WZXX0-BN**** (Stil 2)

**!** Für die Installation des Wäschetrockners auf einer Waschmaschine sind mindestens zwei Personen erforderlich.

⚠ Stellen Sie den Trockner nicht hinter eine abschließbare oder Schiebetür oder eine Tür mit einem Scharnier auf der gegenüberliegenden Seite des Türscharniers des Trockners. Installieren Sie den Trockner so, dass die Tür immer frei geöffnet werden kann.

⚠ Stellen Sie den Trockner nicht auf einen Teppich mit langen Fasern, da dies die Luftzirkulation behindern kann.

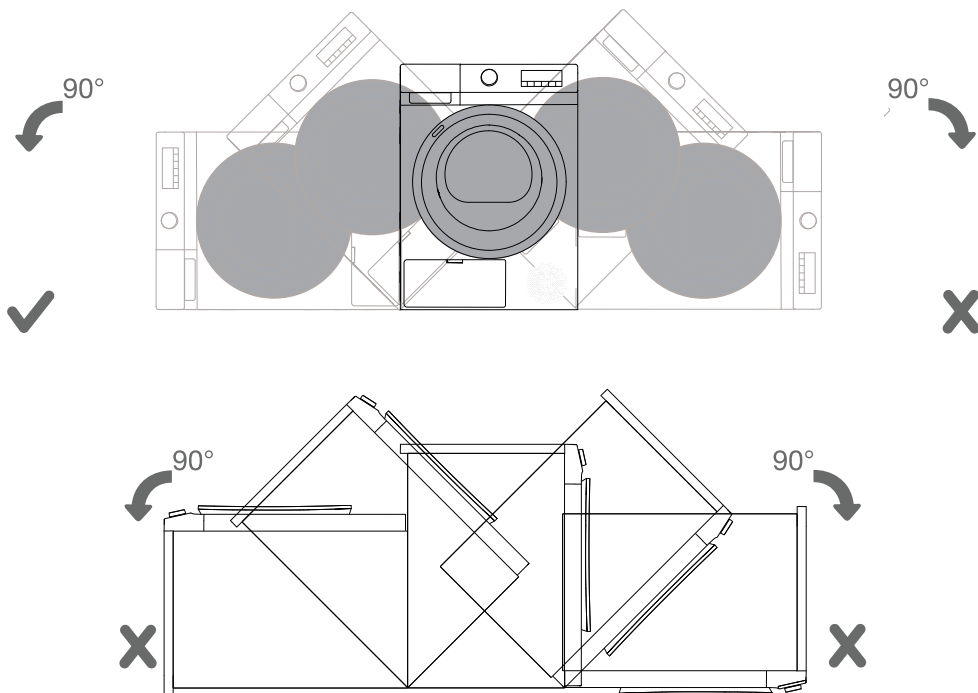

☀ Warten Sie nach der Installation 24 Stunden, ohne das Gerät zu bewegen, bevor Sie es zum ersten Mal verwenden. Wenn der Trockner während des Transports oder der Wartung auf einer der Seiten abgelegt werden muss, legen Sie ihn mit der linken Seite, von der Vorderseite des Geräts aus gesehen, nach unten.

# TROCKNERFÜßE EINSTELLEN

Richten Sie den Trockner in Längs- und Querrichtung aus, indem Sie die verstellbaren Füße drehen, die eine Nivellierung um 1 cm ermöglichen. Verwenden Sie eine Wasserwaage und einen Schraubenschlüssel Nr. 22.

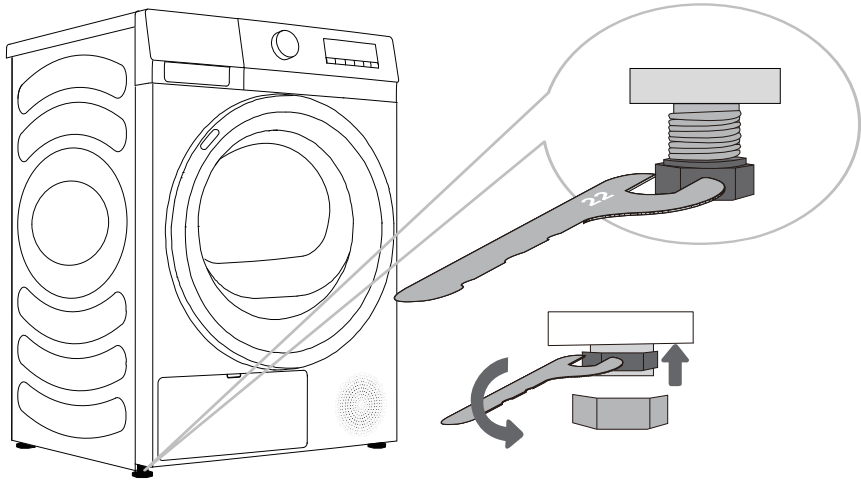

- ⚠ Der Trockner muss auf einem Betonboden aufgestellt werden. Er muss sauber und trocken sein; anderenfalls kann der Trockner rutschen. Reinigen Sie auch die Einstellfüße.
- ⚠ Der Trockner muss waagrecht und stabil auf einem festen Untergrund stehen.
- ⚠ Eine falsche Nivellierung des Trockners mit den Einstellfüßen kann zu Vibrationen, einem Gleiten des Geräts durch den Raum und lautem Betrieb führen. Eine falsche Nivellierung des Trockners führt zum Verfall der Garantie.
- ⚠ Gelegentlich auftretende ungewöhnliche oder lautere Geräusche während des Betriebs sind meist auf eine unsachgemäße Installation zurückzuführen.

# KONDENSAT ABLASSEN

Die Feuchtigkeit aus der Wäsche wird in der Kondensatoreinheit entzogen und im Kondensatbehälter gesammelt.

Während des Trocknungsprozesses warnt eine Kontrollleuchte (Symbol  leuchtet auf der Anzeigeeinheit), wenn der Kondensatbehälter voll ist und entleert werden muss.

Um das Entleeren des Kondensatbehälters zu vermeiden, führen Sie den Kondensatablaufschauch, der sich auf der Rückseite des Geräts befindet, direkt in einen Abfluss.

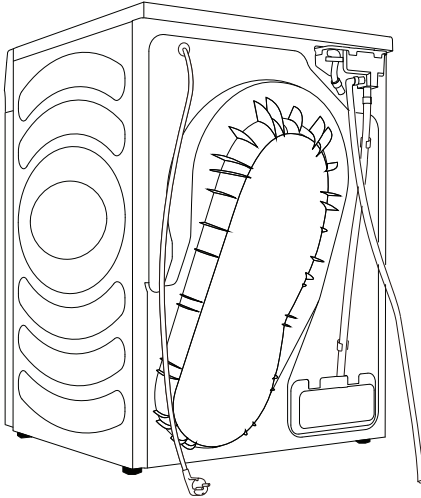

**1** Entfernen Sie den Ablaufschlauch von der Maschine und hängen Sie ihn an der Rückseite auf.

**2** Befestigen Sie den im Lieferumfang enthaltenen Schlauch an der Kunststofföffnung des Ablaufschlauchs.

 Wenn Sie sich entscheiden, den Kondensatablaufschauch in einen Abfluss zu führen, achten Sie darauf, dass er sicher befestigt ist. Dies verhindert jegliches Auslaufen von Wasser, das unerwartete Schäden verursachen könnte.

 Verwenden Sie stets die mit dem Trockner mitgelieferten Schläuche.

# ANSCHLUSS AN DAS STROMNETZ

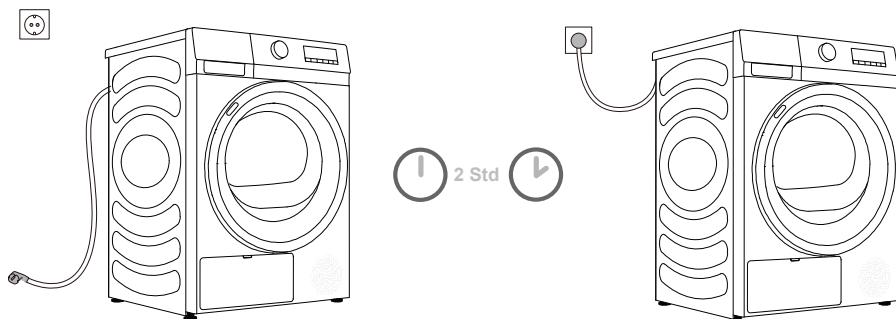

**⚠ Nach der Installation sollte der Trockner zwei Stunden lang stillstehen, bevor er an das Stromnetz angeschlossen wird. Dadurch kann sich der Trockner stabilisieren.**

Schließen Sie den Trockner an eine geerdete Steckdose an. Nach der Installation sollte die Steckdose frei zugänglich sein. Die Steckdose sollte mit einem Erdungskontakt ausgestattet sein (in Übereinstimmung mit den einschlägigen Vorschriften).

Informationen zu Ihrem Trockner sind auf dem Typenschild angegeben (siehe Kapitel „BESCHREIBUNG DES TROCKNERS/Technische Informationen“).

**⚠ Wir empfehlen die Verwendung eines Überspannungsschutzes, um das Gerät im Falle eines Blitzeinschlags zu schützen.**

**⚠ Der Trockner darf nicht mit einem Verlängerungskabel an das Stromnetz angeschlossen werden.**

⚡ Schließen Sie den Trockner nicht an eine Steckdose an, die für einen elektrischen Rasierer oder einen Haartrockner bestimmt ist.

⚡ Alle Reparaturen und Wartungsarbeiten in Bezug auf Sicherheit oder Leistung sollten von geschulten Experten durchgeführt werden.

⚡ Ein beschädigtes Netzkabel darf nur von einer vom Hersteller autorisierten Person ausgetauscht werden.

# UMZUG UND TRANSPORT NACH DER MONTAGE

Nach jedem Trocknungszyklus verbleibt eine kleine Menge Kondenswasser im Trockner. Schalten Sie den Trockner ein und wählen Sie eines der Programme, lassen Sie das Gerät dann etwa für eine halbe Minute laufen. Damit wird das restliche Wasser abgepumpt und Schäden am Trockner während des Transports werden verhindert. Wenn der Trockner nicht in aufrechter Position transportiert werden kann, kippen Sie ihn nach links.

Verpacken Sie das gesamte Verpackungsmaterial (Plastiktüten, andere Kunststoffteile usw.).

**⚠ Nach dem Transport muss der Trockner mindestens zwei Stunden stehen bleiben, bevor er an das Stromnetz angeschlossen wird. Das Gerät sollte von einem geschulten Techniker installiert und angeschlossen werden.**

⚠ Wenn das Gerät nicht gemäß der Anleitung transportiert wurde, muss der Trockner mindestens 24 Stunden stillstehen, bevor er wieder an das Stromnetz angeschlossen wird. Eine Nichtbeachtung kann zu einem Ausfall der Wärmepumpe führen, was nicht durch die Garantie abgedeckt ist.

Achten Sie darauf, das Kühlsystem nicht zu beschädigen (siehe Kapitel „INSTALLATION UND ANSCHLUSS/ Platzierung des Trockners“).

**⚠ Lesen Sie die Gebrauchsanweisung aufmerksam durch, bevor Sie den Trockner anschließen. Reparaturen oder Garantieansprüche, die sich aus einem falschen Anschluss oder der Verwendung des Trockners ergeben, fallen nicht unter die Garantie.**

# VOR ERSTGEBRAUCH DES GERÄTS

Vergewissern Sie sich, dass der Trockner vom Stromnetz getrennt ist; öffnen Sie dann die Tür, indem Sie die linke Seite der Tür zu sich ziehen (Abbildungen 1 und 2).

Reinigen Sie die Trocknertrommel vor der ersten Verwendung des Trockners mit einem weichen, feuchten Baumwolltuch und Wasser (Abbildung 3).

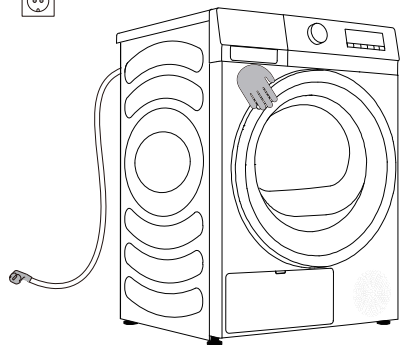

1

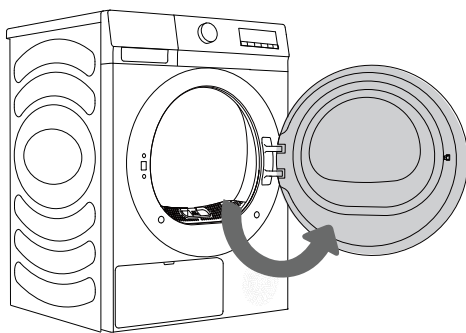

2

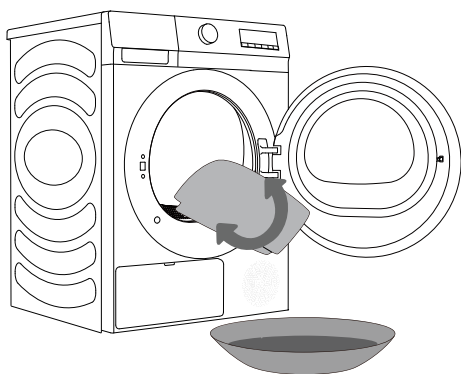



























3

**⚠** Verwenden Sie keine Lösungs- oder Reinigungsmittel, die den Trockner beschädigen können (bitte beachten Sie die Empfehlungen und Warnhinweise der Hersteller der Reinigungsmittel).

# TROCKNUNG, SCHRITT FÜR SCHRITT (1 - 4)

## SCHRITT 1: WÄSCHEETIKETTEN BEACHTEN

<b>Normale Wäsche; Empfindliche Wäsche</b>	Max. Waschtemp. 95°C  	Max. Waschtemp. 60°C  	Max. Waschtemp. 40°C  	Max. Waschtemp. 30°C  	Nur Handwäsche 	Nicht waschen 
<b>Bleichen</b>	Bleichen in kaltem Wasser 			Bleichen nicht erlaubt 		
<b>Chemisch reinigen</b>	Chemische Reinigung mit allen Reinigungsmitteln 		Erdlöschungsmittel R11, R113 	Chemische Reinigung in Kerosin, reinem Alkohol und R113 	Chemische Reinigung nicht erlaubt 	
<b>Bügeln</b>	Heißes Bügeln, max. 200°C 	Heißes Bügeln, max. 150°C 	Heißes Bügeln, max. 110°C 	Bügeln nicht erlaubt 		
<b>Trocknen</b>	Flach trocknen (auf eine ebene Fläche stellen) 	Tropfnass  Auf Wäscheleine trocknen 	Hohe Temperatur  Niedrige Temperatur 	Nicht trocknergeeignet 		

## SCHRITT 2: WÄSCHETROCKNUNG VORBEREITEN

1. Sortieren Sie die Wäsche nach Art und Dicke des Gewebes (siehe PROGRAMMTABELLE).
2. Schließen Sie die Knöpfe und Reißverschlüsse, binden Sie eventuelle Bänder zusammen und drehen Sie die Taschen auf links.
3. Geben Sie sehr empfindliche Kleidungsstücke in einen speziellen Wäschesack (der spezielle Wäschesack ist als Zubehör erhältlich.)

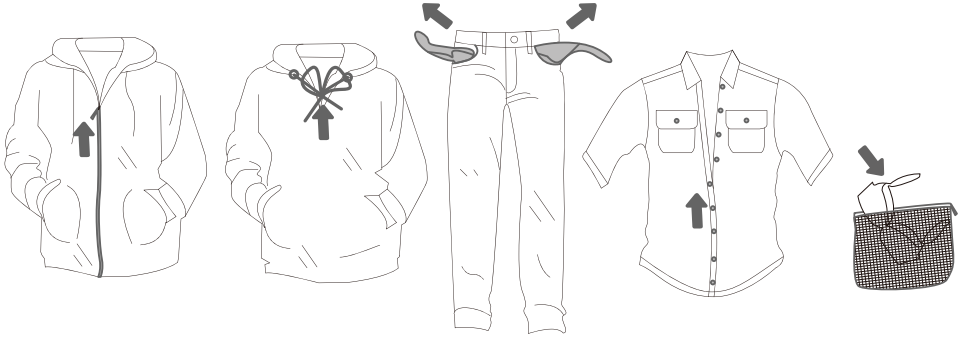

Das Trocknen von besonders empfindlicher Wäsche, die sich verformen kann, wird nicht empfohlen. Die folgenden Wäschearten dürfen nicht im Trockner getrocknet werden, da sich Ihre Kleidungsstücke dadurch verformen können:

- Lederbekleidung und andere Lederprodukte;
- Kleidungsstücke, die gewachst oder auf andere Weise behandelt wurden;
- Kleidungsstücke mit größeren Holz-, Kunststoff- oder Metallteilen;
- Kleidungsstücke mit Pailletten;
- Kleidungsstücke mit Metallteilen, die rosten können.

# TROCKNER EINSCHALTEN

Schließen Sie den Trockner an das Stromnetz an, indem Sie das Netzkabel einstecken.  
Drücken Sie die EIN/AUS-Taste, um den Trockner einzuschalten (Abbildung 1).

Bei einigen Modellen leuchtet auch die Trocknertrommel (Abbildung 2).  
(Das Licht in der Trocknertrommel ist für keine andere Verwendung geeignet.)

⚠ Das Licht in der Trocknertrommel darf nur vom Hersteller, einem Servicetechniker oder einer autorisierten Person ausgetauscht werden.

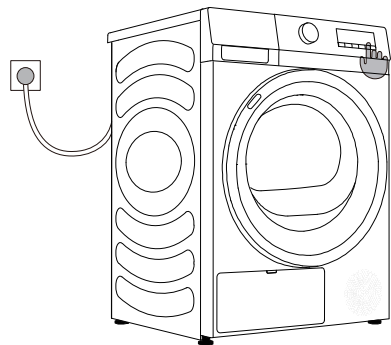

**1**

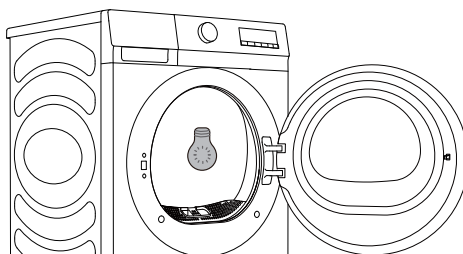

**2**

# TROCKNER BELADEN

Öffnen Sie die Trocknertür, indem Sie die linke Seite der Tür zu sich heranziehen (Abbildung 1).  
Legen Sie die Wäsche in die Trommel ein (nachdem Sie sich vergewissert haben, dass die Trommel leer ist) (Abbildung 2).

Schließen Sie die Trocknertür (Abbildung 3).

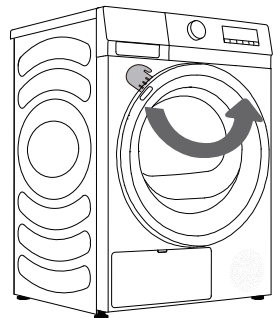

**1**

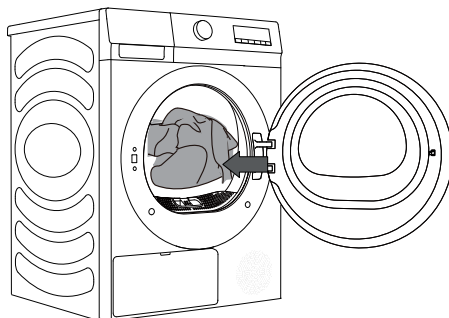

**2**

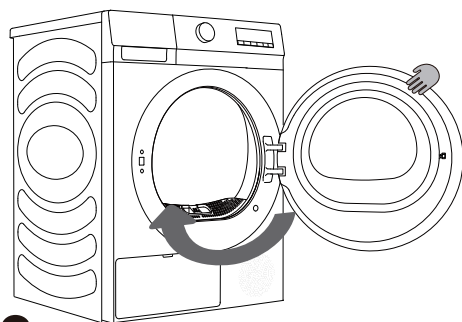

**3**

☼ Während des Betriebs des Trockners können Sie die Tür direkt öffnen, um Kleidung hinzuzufügen oder zu entnehmen. Drücken Sie nach dem Schließen der Tür die Taste Start/Pause, um den Betrieb fortzusetzen.

☼ Legen Sie keine Wäsche in den Trockner, wenn sie nicht ausgewrungen oder geschleudert wurde (empfohlener Mindestschleuderzyklus: 800 U/min).

Überladen Sie die Trommel nicht! Siehe PROGRAMMTABELLE und beobachten Sie Ihre Nennladung wie auf dem Typenschild angegeben.

Wenn die Trocknertrommel überlastet ist, wird die Wäsche faltiger und vielleicht ungleichmäßig getrocknet.

☼ Wenn Sie größere Wäschestücke (Bettwäsche, Handtücher usw.) trocknen, lockern Sie sie etwas auf und legen Sie sie dann in die Trocknertrommel ein.

# BEDIENEINHEIT

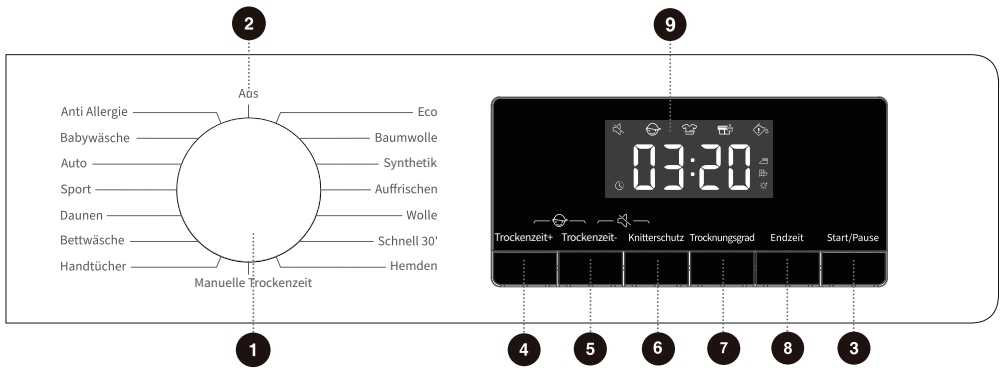

## 1 PROGRAMMWAHL-SCHALTER

Drehen Sie den Drehknopf, um einen Zyklus auszuwählen.

## 2 EIN/AUS

Drehen Sie den Programmwahlknopf, um das Gerät ein- oder auszuschalten.

## 5 TROCKENZEIT-

Drücken Sie, um die Trocknungszeit des Programms zu verkürzen.

## 8 ENDZEIT 🕒

Drücken Sie, um das Ende des Zyklus zu verzögern.

## 5+6 STUMMSCHALTUNG 🔊

Drücken Sie diese beiden Tasten gleichzeitig, um die akustischen Signale umzuschalten oder wiederherzustellen.

## 3 START/PAUSE

Starten/Anhalten des gesamten laufenden Maschinenprogramms.

## 6 KNITTERSCHUTZ 👕

Drücken Sie, um die Knitterschutz-Funktion hinzuzufügen oder wegzunehmen.

## 9 DISPLAY

Es wird verwendet, um die verbleibende Zeit, den Fehlercode und andere Programminformationen anzuzeigen.

## 4 TROCKENZEIT+

Drücken Sie, um die Trocknungszeit des Programms zu verlängern.

## 7 TROCKNUNGSGRAD

Drücken Sie, um den Trocknungseffekt auszuwählen.

## 4+5 KINDERSICHERUNG 👶

Drücken Sie diese beiden Tasten gleichzeitig, um die Kindersicherungsfunktion zu aktivieren oder zu deaktivieren.

# SCHRITT 3: TROCKNUNGSPROGRAMM WÄHLEN

Wählen Sie das **Programm**, indem Sie den Programmwahlknopf (1) nach links oder rechts drehen (abhängig von der Art der Wäsche und dem gewünschten Trocknungsgrad). Siehe PROGRAMMTABELLE.

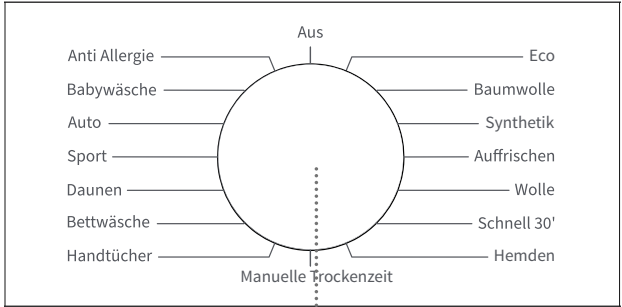

1

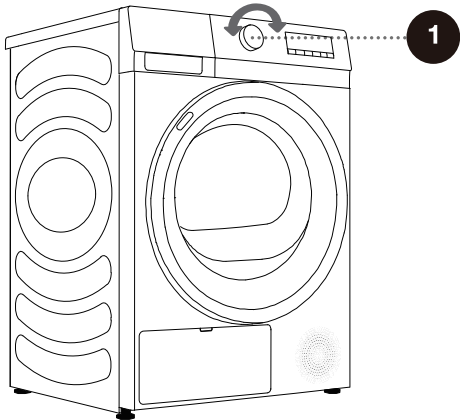

# PROGRAMMTABELLE

## Sensor-Trockenprogramme

Programm	Art der Kleidung	Maximale Kapazität (kg)	
		8	9
Eco	Verwenden Sie dieses Programm zum Trocknen von gewöhnlicher Baumwollkleidung.	8	9
Baumwolle	Verwenden Sie dieses Programm für dickere, unempfindliche Baumwollwäsche von ungefähr gleicher Dicke.	8	9
Synthetik	Das Programm dient zum Trocknen empfindlicher Wäsche aus synthetischen Fasern.	4	4,5
Schnell 30'	Zum schnellen Trocknen von leichter und dünner Kleidung.	0,5	0,5
Hemden Blusen	Verwenden Sie dieses Programm, um Hemden und Blusen zu trocknen.	2	2
Handtücher	Verwenden Sie dieses Programm zum Trocknen von nicht empfindlicher Wäsche (Handtücher, Küchentücher...). Nach dem Trocknen sind die Artikel trocken und bereit, im Schrank verstaut zu werden.	4	4,5
Bettwäsche	Verwenden Sie das Programm für größere Kleidungsstücke. Wenn das Programm abgeschlossen ist, ist es trocken. Die eingestellte Trommeldrehung verhindert, dass sich die Wäsche verheddert.	2,5	2,5
Daunenkleidung	Verwenden Sie dieses Programm, um Textilien zu trocknen, die mit Daunen gefüllt oder gepolstert sind (Kissen, Daunenbekleidung, Jacken usw.). Trocknen Sie große Gegenstände separat und verwenden Sie bei Bedarf das Programm Manuelle Trockenzeit.	2	2
Sportbekleidung	Verwenden Sie dieses Programm für Kleidung mit einem Membrane. für Sportbekleidung aus gemischten Materialien und atmungsaktiven Stoffen.	2	2
Auto Dry	Verwenden Sie dieses Programm für dickere, nicht empfindliche Baumwollwäsche von ungefähr gleicher Dicke. Nach dem Trocknen ist die Wäsche trocken oder etwas feucht.	4	4,5
Babywäsche	Verwenden Sie dieses Programm, um Baby zu trocknen. Mit diesem Programm getrocknete Kleidung ist normalerweise trocken.	2	2

Das Eco-Programm entspricht dem Standard-Baumwollprogramm in der Verordnung (EU) Nr. 932/2012.

## Manuelle und spezielle Trockenprogramme

Programm	Art der Kleidung	Maximale Kapazität (kg)	
		8	9
Auffrischen	In diesem Programm wird die Heizung ausgeschaltet. Das Programm eignet sich zur Auffrischung Ihrer Wäsche.	/	/
Wolle	Dieses Kurzprogramm ist zum Weichmachen oder Flauschigmachen von getrockneter Kleidung aus Wolle oder Seide gedacht.	1	1
Manuelle Trockenzeit	Verwenden Sie dieses Programm für nicht empfindliche Wäsche, die noch leicht feucht ist und gründlich getrocknet werden muss. Im Zeitprogramm wird verbleibende Feuchtigkeit nicht automatisch erkannt. Wenn die Wäsche nach Abschluss des Programms noch feucht ist, wiederholen Sie das Programm. Wenn sie zu trocken ist und sich daher zerknittert und rau anfühlt, war die von Ihnen gewählte Trocknungszeit zu lang.	/	/
Anti-Allergie	Zur Entfernung von Allergenen wie Milben.	2	2

Wenn Ihre Wäsche nicht den gewünschten Trockenheitsgrad erreicht hat, verwenden Sie zusätzliche Funktionen oder ein passenderes Programm.

# SCHRITT 4: ZUSÄTZLICHE EINSTELLUNGEN UND FUNKTIONEN WÄHLEN

Die meisten Programme verfügen über Grundeinstellungen, diese Einstellungen können jedoch geändert werden.

Passen Sie die Einstellungen durch Drücken der entsprechenden Funktionstaste (vor dem Drücken der START/PAUSE-TASTE) an.

☞ Aktivieren/deaktivieren Sie die Funktionen durch Drücken der gewünschten Funktion (vor dem Drücken der START/PAUSE-TASTE).

☞ Bestimmte Einstellungen können bei einigen Programmen nicht ausgewählt werden. Solche Einstellungen leuchten nicht, und wenn die entsprechende Taste gedrückt wird, wird ein akustisches Signal ausgegeben (siehe FUNKTIONSTABELLE).

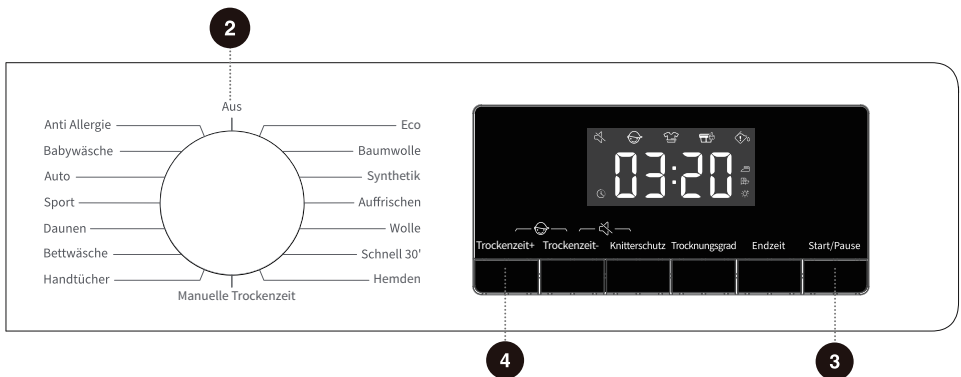

## 2 EIN/AUS

Zum Ein-/Ausschalten des Trockners.

Wenn der Trockner während des Programms ausgeschaltet werden muss, drehen Sie den Programmwahlknopf auf „Aus“, um ihn auszuschalten.

Wenn im Standby-Modus innerhalb weniger Minuten keine Maßnahmen ergriffen werden, schaltet sich das Gerät automatisch ab.

## 3 START/PAUSE

Drücken Sie „Start/Pause“, um das Programm zu unterbrechen oder zu starten.

Wenn das Programm ausgesetzt wird, können die eingestellten Funktionen nicht geändert werden.

Wenn das Programm oder die Funktion während des Betriebs geändert werden muss, drehen Sie den Programmwahlknopf auf „Aus“ und dann noch einmal, um das gewünschte Programm sowie die gewünschte Funktion auszuwählen, dann starten Sie es.

## 4 TROCKENZEIT+

Diese Funktion kann dem Programm mehr Trocknungszeit hinzufügen.

Drücken Sie kontinuierlich, um die eingestellten Stufenpositionen zu durchlaufen. Verschiedene Programme haben unterschiedliche Einstellungen für die Stufenposition.

Diese Funktion gilt nur für die manuellen und speziellen Trockenprogramme. Sensor-Trockenprogramme können nicht gestartet werden.



## 5 TROCKENZEIT-

Diese Funktion kann die Trocknungszeit des Programms verkürzen.

Drücken Sie kontinuierlich, um die eingestellten Stufenpositionen zu durchlaufen. Verschiedene Programme haben unterschiedliche Einstellungen für die Stufenposition.

Diese Funktion ist nur für die manuellen und speziellen Trockenprogramme anwendbar. Sensor-Trockenprogramme können nicht gestartet werden.

## 6 KNITTERSCHUTZ

Drücken, um die „Knitterschutz“-Funktion hinzuzufügen, und erneut drücken, um die Funktion abzubrechen.

Wenn die Kleidung nach dem Trocknen nicht rechtzeitig herausgenommen werden kann, wählen Sie das Knitterschutz-Programm. Zu diesem Zeitpunkt dreht sich die Innentrommel intermittierend, um zu verhindern, dass Kleidung knittert.

Berühren Sie eine beliebige Taste oder öffnen Sie die Tür, um den Knitterschutzmodus zu verlassen.

Wenn keine Operation stattfindet, endet die längste Ausführung standardmäßig automatisch nach 12 Stunden.

## 7 TROCKNUNGSGRAD

Zur Auswahl des Trocknungseffekts.

[] Extra, bedeutet, dass die Kleidung nach dem Trocknen aufbewahrt werden kann.

[] Schranktrocknen, bedeutet, dass die Kleidung sofort nach dem Trocknen getragen werden kann.

[] Vorbügeln bedeutet, dass die Kleidung eine kleine Menge Wasser enthält und gebügelt werden kann.



## 8 ENDZEIT

Diese Funktion kann die Endzeit des Programms verzögern.

Legen Sie nach der Auswahl von Programmen und Funktionen den entsprechenden Zeitpunkt fest. Drücken Sie die Taste für den Zeitpunkt, um die Zeit entsprechend zu verlängern oder zu verkürzen. Die Zeit ändert sich bei jedem Drücken um 1 Stunde, die maximal mögliche Zeit beträgt 24 Stunden. Der Zeitpunkt ist die Endzeit des Programms, einschließlich der Laufzeit des gesamten Programms, daher muss der Zeitpunkt länger sein als die Laufzeit des Programms.

Wenn die Funktion Fertig in ausgewählt (eingestellt) wird, leuchtet das Uhrensymbol auf; Wenn das Programm Fertig in läuft, leuchtet oder blinkt das Uhrensymbol (je nach Modell). Nachdem der Zeitpunktvorgang beendet ist, erlischt das Zeitpunktsymbol.

Vor dem Programmstart kann der gewählte Zeitpunkt durch Anwahl anderer Programme oder Funktionstasten gelöscht werden.



Nachdem das Programm gestartet wurde, muss der Trockner im Falle eines Löschens des Zeitpunkts beendet und neu gestartet werden.

## 9 DISPLAY

Es wird verwendet, um die Restzeit, den Zeitpunkt, den Fehlercode und andere Informationen des Programms anzuzeigen.

Die vom Programm angezeigte Zeit kann von der tatsächlichen Laufzeit abweichen. Aufgrund der Art der Kleidung, der Beladung mit Kleidung, des Wassergehalts nach der Trocknung und der Umgebungstemperatur wird die tatsächliche Trocknungszeit automatisch angepasst. Wenn das Programm endet, wird „Ende“ angezeigt.

Symbole

	Knitterschutz-Symbol. Wenn das Symbol leuchtet, zeigt es an, dass die Knitterschutz-Funktion aktiviert ist.
	Flusen- und Schmutzreinigungssymbol. Das blinkende Symbol zeigt an, dass die Flusen und Ablagerungen gereinigt werden müssen.
	Wasserbehälter-Reinigungssymbol. Das blinkende Symbol zeigt an, dass der Wasserbehälter geleert werden muss.



## 4 + 5 **Kindersicherung**

Dies ist eine Sicherheitsfunktion. Um es zu aktivieren, drücken Sie gleichzeitig die Positionen „Mehr Zeit + Weniger Zeit“, bis das Kindersicherungssymbol aufleuchtet, danach wird die Kindersicherung aktiviert. Wiederholen Sie den gleichen Vorgang, die Kindersicherung wird gelöst.

Wenn die Kindersicherung aktiviert ist, werden alle Funktionstasten mit Ausnahme der Ein/Aus-Taste abgeschirmt.

Nach Abschluss des Programms wird die Kindersicherung automatisch aufgehoben. Die Kindersicherungsfunktion enthält eine Speicherfunktion und die Aktivierung bleibt wirksam, es sei denn, sie wird manuell aktiviert oder deaktiviert.

Nachdem die Kindersicherungsfunktion aktiviert ist: Während des Betriebs im Knitterschutzmodus muss die Kindersicherung manuell gelöst werden und die Knitterschutzfunktion endet automatisch.

## 5 + 6 **Stummschalten**

Verwenden Sie diese Funktion, um die akustischen Signale auszuschalten oder wiederherzustellen.

Wenn sich das Gerät im Zustand Halten, Pause oder Betrieb befindet, drücken Sie die Tasten „Weniger Zeit + Knitterschutz“, bis auf dem Display das Symbol für die Stummschaltfunktion angezeigt wird. Das gesamte Summen wird ausgeschaltet, mit Ausnahme der Alarme.

Wenn sich das Gerät im Muting-Zustand befindet, wiederholen Sie den gleichen Vorgang, bis das Muting-Funktionssymbol erlischt. Das gesamte Summen wird wieder aktiviert.

Die Mute-Funktion enthält auch eine Speicherfunktion und die Einstellung bleibt wirksam, es sei denn, sie wird manuell ein- oder ausgeschaltet.

# FUNKTIONSTABELLE

Programme	TROCKENZEIT+	TROCKENZEIT-	KNITTERSCHUTZ	TROCKNUNGSGRAD	ENDZEIT
Eco	x	x	o	x	o
Baumwolle	x	x	o	o	o
Synthetik	x	x	o	o	o
Auffrischen	o	o	o	x	o
Wolle	o	o	o	x	o
Schnell 30'	x	x	o	x	o
Hemden Blusen	x	x	o	o	o
Manuelle Trockenzeit	o	o	o	x	o
Handtücher	x	x	o	o	o
Bettwäsche	x	x	o	o	o
Daunenkleidung	x	x	o	o	o
Sportbekleidung	x	x	o	o	o
Auto Dry	x	x	o	o	o
Babywäsche	x	x	o	o	o
Anti-Allergie	o	o	o	x	o

○ Optionale Funktionen

× Kann nicht ausgewählt werden

# WARTUNG UND REINIGUNG

**⚠ Stellen Sie vor der Reinigung sicher, dass Sie den Trockner ausschalten und vom Stromnetz trennen (ziehen Sie das Netzkabel aus der Steckdose).**

Der Trockner ist mit einem **Filtersystem** ausgestattet, das aus mehreren Filtern besteht, die verhindern, dass Verunreinigungen in das Wärmetauschersystem gelangen.

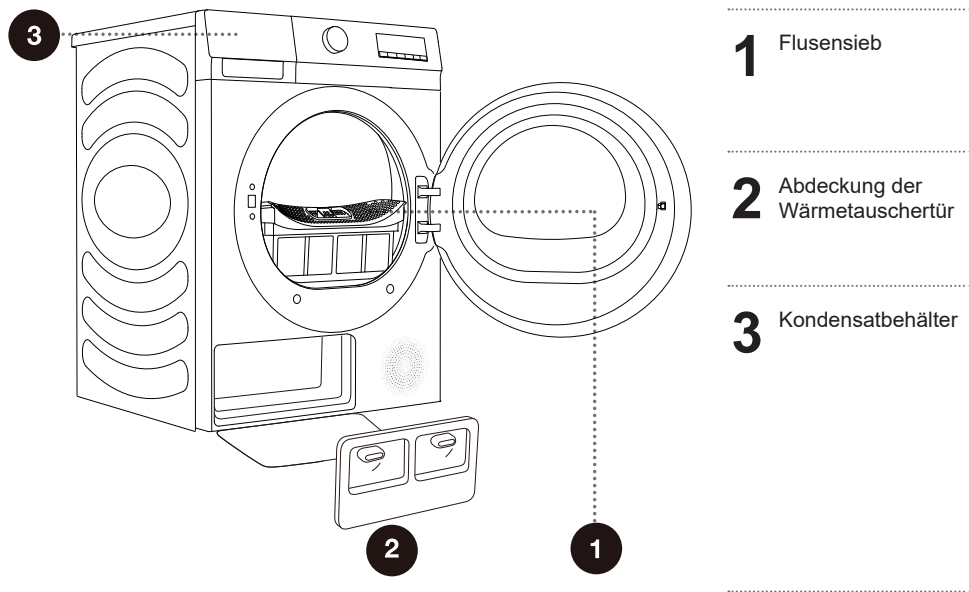

**⚠** Der Trockner darf niemals ohne Filter oder mit beschädigten Filtern betrieben werden, da zu viele angesammelte Fasern aus dem Gewebe eine Fehlfunktion oder einen Ausfall des Trockners verursachen können.

# FLUSENSIEB IN DER TÜR REINIGEN

☼ Reinigen Sie das Flusensieb nach jedem Trocknungszyklus.

Übermäßige Flusenansammlungen auf dem Filtersieb beeinträchtigen die Trocknungsleistung. Bitte reinigen Sie den Filtersieb nach jedem Gebrauch.

Nach der Reinigung muss der Filtereinsatz vor der Verwendung unbedingt wieder eingesetzt werden.

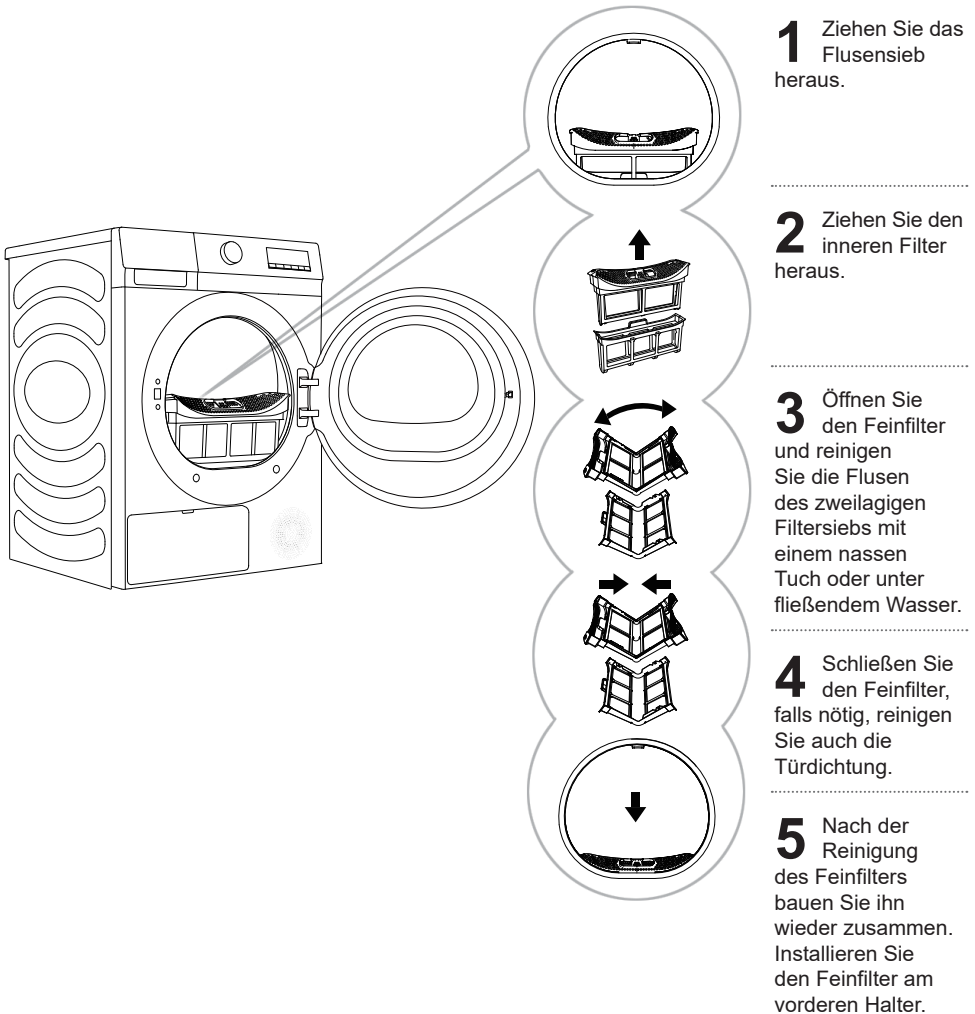

☼ Achten Sie darauf, dass Sie sich nicht die Finger an der Filterabdeckung einklemmen.

# REINIGUNG DES WÄRMETAUSCHERS

☼ Während der Reinigung kann etwas Wasser verschüttet werden. Es wird daher empfohlen, ein saugfähiges Tuch auf den Boden zu legen.

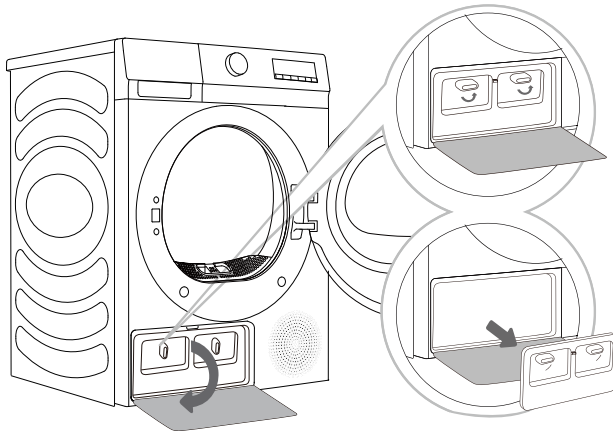

- 1** Drücken Sie den Verschluss der Wärmetauschertürabdeckung unten links, um die Türabdeckung zu öffnen.
- 2** Drehen Sie den Verriegelungsknopf der Abdeckung in die Entriegelungsposition.
- 3** Wenn sich nach längerem Gebrauch Staub auf dem Wärmetauscher befindet, entfernen Sie ihn bitte. Berühren Sie den Wärmetauscher nicht direkt mit Ihren Händen, um Verletzungen zu vermeiden.
- 4** Bringen Sie die innere Türabdeckung in den Ausgangsposition an, verriegeln Sie und schließen Sie die Wärmetauschertürabdeckung.

⚠ Berühren Sie die inneren Metallteile des Wärmetauschers nicht mit bloßen Händen. Verletzungsgefahr durch scharfe Teile. Verwenden Sie beim Reinigen des Wärmetauschers geeignete Schutzhandschuhe.

⚠ Unsachgemäße Reinigung der Metalllamellen des Wärmetauschers kann den Wäschetrockner dauerhaft beschädigen. Drücken Sie nicht mit harten Gegenständen, wie beispielsweise dem Kunststoffrohr eines Staubsaugers, auf die Metalllamellen.

Der Staub und Schmutz in den Metalllamellen des Wärmetauschers kann mit Werkzeugen wie Staubsauger, weicher Bürste usw. gereinigt werden.

Ohne Druck den Bürstenaufsatz nur sanft in Richtung der Metalllamellen von oben nach unten bewegen. Zu hoher Druck kann die Metalllamellen des Wärmetauschers beschädigen oder verbiegen.

💡 Wir empfehlen, den Wärmetauscher mindestens alle 20 Nutzungen zu reinigen.

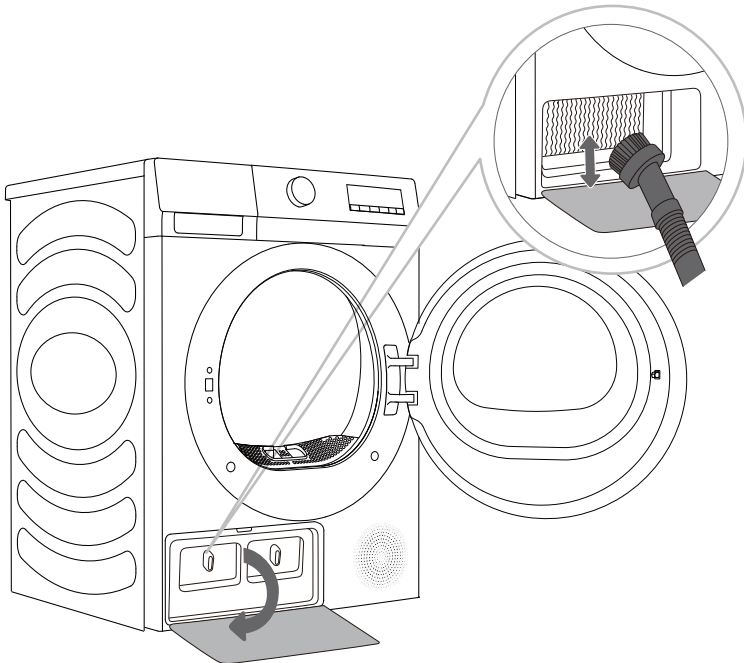

# KONDENSATBEHÄLTER ENTLLEEREN

☼ Leeren Sie den Kondensatbehälter nach jedem Trocknungszyklus.

Wenn der Kondensatbehälter voll ist, wird das Trocknungsprogramm automatisch unterbrochen. Das Symbol ☼ leuchtet auf der Anzeigeeinheit auf und zeigt an, dass der Kondenswasserbehälter entleert werden sollte.

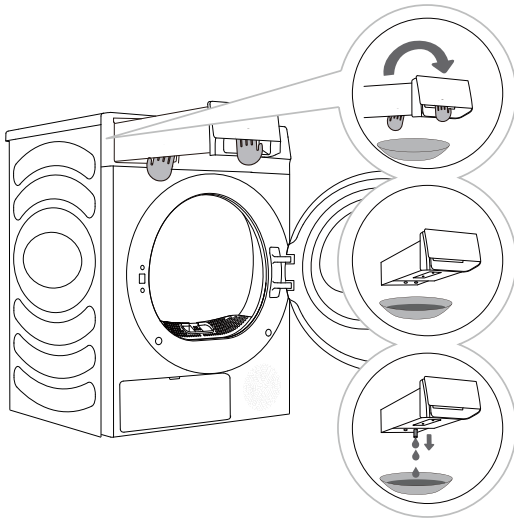

- 1** Entfernen Sie den Kondensatbehälter aus dem Trockner. Ziehen Sie den Griff des Wasserbehälters mit einer Hand halb heraus. Sobald der Wasserbehälter halb herausgezogen ist, stützen Sie den Boden mit der anderen Hand ab und ziehen Sie langsam mit beiden Händen weiter.
- 2** Leeren Sie das Wasser durch die Ablauföffnung und reinigen Sie anschließend den Wassertank innen. Mischen Sie etwas neutrales Reinigungsmittel in lauwarmem Wasser. Füllen Sie den Wassertank durch die Ablauföffnung mit der Mischung und lassen Sie ihn 30 Minuten stehen. Spülen Sie dann den Tank mit sauberem Wasser aus und trocknen Sie ihn vollständig.
- 3** Setzen Sie den Kondensatbehälter wieder ein.

☼ Das Wasser aus dem Kondensatbehälter ist nicht trinkbar. Wenn es gründlich gefiltert ist, kann es zum Bügeln verwendet werden.

⚠ Geben Sie niemals Chemikalien oder Duftstoffe in den Kondensatbehälter.

Der Wasserbehälter ist schwer. Nehmen Sie den Wasserbehälter langsam mit beiden Händen waagrecht heraus.

Seien Sie vorsichtig beim Herausnehmen des vollen Wasserbehälters. Es ist sehr schwer und kann Verletzungen verursachen, wenn es herunterfällt.

**HINWEIS:** Wenn der Trockner einen „☼“ Informationscode anzeigt und während eines Trocknungsvorgangs stoppt, leeren Sie den Wasserbehälter und drücken Sie Start/Pause. Der Informationscode „☼“ verschwindet und der Trockner trocknet weiter.

Es ist nicht notwendig, den Kondensatbehälter zu entleeren, wenn der Ablaufschlauch direkt an einen Abfluss angeschlossen ist (siehe Kapitel „INSTALLATION UND ANSCHLUSS/Kondensat ablassen“).

# TROCKNER REINIGEN

**⚠ Trennen Sie den Trockner vor der Reinigung immer vom Stromnetz.**

Reinigen Sie den Trockner außen mit einem weichen, feuchten Baumwolltuch.

**⚠ Verwenden Sie keine Lösungs- oder Reinigungsmittel, die den Trockner beschädigen können (bitte beachten Sie die Empfehlungen und Warnhinweise der Hersteller der Reinigungsmittel).**

Wischen Sie alle Teile des Trockners mit einem weichen Tuch nach, bis sie trocken sind.

☞ Reinigen Sie den Trockner nicht mit einem Wasserstrahl!

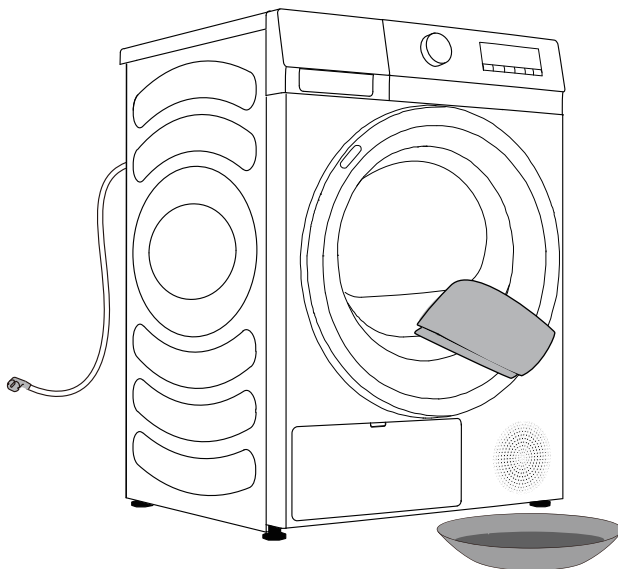

# FEHLERBEHEBUNG

## WAS IST ZU TUN ...?

Störungen aus der Umgebung (z. B. des Stromnetzes) können zu verschiedenen Fehlermeldungen führen (siehe FEHLERBEHEBUNGSTABELLE). In diesem Fall:

- Schalten Sie den Trockner aus und warten Sie mindestens eine Minute.
- Schalten Sie den Trockner ein und wiederholen Sie das Trockenprogramm.
- Die meisten Betriebsstörungen können vom Benutzer behoben werden (siehe FEHLERBEHEBUNGSTABELLE).
- Bleibt der Fehler bestehen, wenden Sie sich an einen autorisierten Kundendienst.
- Reparaturen dürfen nur von qualifiziertem Fachpersonal durchgeführt werden.
- Reparaturen oder Garantieansprüche, die sich aus einem falschen Anschluss oder der Verwendung des Trockners ergeben, fallen nicht unter die Garantie. In solchen Fällen gehen die Reparaturkosten zu Lasten des Anwenders.

⚡ Die Garantie erstreckt sich nicht auf Fehler oder Ausfälle, die auf Störungen aus der Umgebung (Blitzschlag, Stromnetzausfälle, Naturkatastrophen usw.) zurückzuführen sind.

# FEHLERSUCHE UND FEHLERTABELLE

Störung	Empfohlene Handhabungsmethode
<b>Der Trockner kann nicht gestartet werden</b>	<ul style="list-style-type: none"> <li>◇ Überprüfen Sie den Stromanschluss;</li> <li>◇ Überprüfen Sie, ob „Start/Pause“ gedrückt ist;</li> <li>◇ Überprüfen Sie, ob die Tür richtig geschlossen ist;</li> <li>◇ Die Haussicherung ist durchgebrannt, der Leistungsschalter hat ausgelöst oder Stromausfall.</li> </ul>
<b>Der Trockner kann nicht gestartet werden und zeigt „Ende“ an</b>	<ul style="list-style-type: none"> <li>◇ Überprüfen Sie, ob die Programmeinstellung korrekt ist;</li> <li>◇ Überprüfen Sie, ob sich Kleidung in der Trommel befindet;</li> </ul>
<b>Übermäßige Trocknungszeit</b>	<ul style="list-style-type: none"> <li>◇ Überprüfen Sie, ob die Programmeinstellung korrekt ist;</li> <li>◇ Überprüfen Sie, ob sich zu viele Kleidungsstücke verheddert haben;</li> <li>◇ Überprüfen Sie, ob das Filtersieb gereinigt ist;</li> <li>◇ In einigen Programmen erfolgt nach dem Trocknen eine Luftzufuhr zur Kühlung;</li> </ul>
<b>Schlechter Trocknungseffekt</b>	<ul style="list-style-type: none"> <li>◇ Überprüfen Sie, ob die Kleidung tatsächlich gedrocknet wurde;</li> <li>◇ Überprüfen Sie, ob die Programmeinstellung korrekt ist;</li> <li>◇ Überprüfen Sie, ob zu viele Kleidungsstücke vorhanden sind;</li> <li>◇ Ladung ist nicht ordnungsgemäß sortiert. Ob Kleidung, die nicht leicht zu trocknen ist, mit Kleidung gemischt wird, die leicht zu trocknen ist;</li> <li>◇ Große Ladung schwerer Gewebe.</li> <li>◇ Überprüfen Sie, ob das Filtersieb gereinigt ist;</li> </ul>
<b>Die verbleibende Zeit der Anzeige stoppt oder springt</b>	<ul style="list-style-type: none"> <li>◇ Die verbleibende Zeit variiert je nach Kleidungstyp, Belastung, Trocknung und Umgebungstemperatur, was ein normales Phänomen darstellt;</li> </ul>
<b>Die Kleidung ist faltig.</b>	<ul style="list-style-type: none"> <li>◇ Die Kleidung wurde zu lange getrocknet. Versuchen Sie eine kürzere Trocknungszeit.</li> <li>◇ Die Kleidung wurde nach Zyklusende zu lange im Gerät gelassen.</li> </ul>
<b>Die Trockneranzeige zeigt eine Laufzeit an, die von der tatsächlichen Programmdauer abweicht.</b>	<ul style="list-style-type: none"> <li>◇ Bei Programmen, die automatisch enden, wenn die Wäsche trocken ist, wird die angezeigte Trockendauer entsprechend der Standardumgebung, der anfänglichen Wäschefeuchtigkeit, der Beladungsmenge und des Typs berechnet. Die Trockenzeit wird automatisch an jede Änderung der Bedingungen angepasst. Die Differenz zwischen der tatsächlichen Zeit und der angezeigten Zeit ist normal, was den besten Trocknungseffekt gewährleistet.</li> </ul>

Störung	Empfohlene Handhabungsmethode
<b>Der Trockner ist zu laut.</b>	<ul style="list-style-type: none"> <li>◇ Suchen Sie nach Münzen, losen Knöpfen, Nägeln und anderen Gegenständen und entfernen Sie diese sofort.</li> <li>◇ Überprüfen Sie das Flusensieb. Entfernen Sie alle Gegenstände, die im Flusensieb festsitzen.</li> <li>◇ Überzeugen Sie sich davon, dass der Trockner eben und fest auf dem Boden steht.</li> <li>◇ Der Trockner brummt möglicherweise, weil sich die Luft durch die Trommel und das Gebläse bewegt. Das ist normal.</li> </ul>
<b>Die Kleidung schrumpft.</b>	<ul style="list-style-type: none"> <li>◇ Die Pflegehinweise wurden nicht befolgt. Verwenden Sie eine niedrige oder keine Wärmeeinstellung.</li> </ul>
<b>Fusseln bleiben auf der Kleidung zurück.</b>	<ul style="list-style-type: none"> <li>◇ Das Flusensieb wurde nicht richtig gereinigt.</li> <li>◇ Die Wäsche wurde nicht korrekt sortiert.</li> <li>◇ Einige Stoffe verursachen mehr Fusseln und sollten getrennt von Stoffen getrocknet werden, an denen sich leicht Fusseln anhaften.</li> <li>◇ Taschentücher, Papier usw. wurden in den Taschen gelassen.</li> </ul>
<b>Das Gerät hat einen unangenehmen Geruch.</b>	<ul style="list-style-type: none"> <li>◇ Der Geruch wird durch Gummimaterial verursacht, das im Inneren des Geräts befestigt ist. Diese Art von Geruch ist der Eigengeruch des Gummis und verschwindet nach mehrmaligem Gebrauch automatisch.</li> <li>◇ Verwenden Sie beim Waschen der Wäsche das Waschmittel gemäß den Herstellerempfehlungen. Wenn Sie das Waschmittel übermäßig und nicht gemäß den Empfehlungen dosieren, kann sich ungelöstes Waschmittel auf der Wäsche ansammeln und einen Geruch verursachen.</li> <li>◇ Sie können die Wäsche riechen, wenn sie nach dem Trocknen im Gerät oder nach dem Waschen in der Waschmaschine gelassen wurde. Entladen Sie die Wäsche umgehend am Ende des Trocken- oder Waschzyklus.</li> <li>◇ Achten Sie darauf, ob Sie den gleichen Geruch in der Waschmaschine haben. Wenn ja, reinigen Sie die Trommel der Waschmaschine gemäß der Bedienungsanleitung.</li> <li>◇ Achten Sie stets darauf, dass beide Flusensiebe sauber sind. Wenn nach dem Trocknen Rückstände im Flusensieb zurückbleiben, kann dies zu Gerüchen führen. Trocknen Sie auch das Flusensieb nach der Reinigung vollständig.</li> </ul>
<b>Das Gerät wird direkt nach einem Stromausfall eingeschaltet und gestartet, funktioniert aber nicht</b>	<ul style="list-style-type: none"> <li>◇ Wenn das Programm ausgesetzt wird, können die eingestellten Funktionen nicht geändert werden. Wenn das Programm oder die Funktion während des Betriebs geändert werden muss oder das Gerät während des Betriebs ausgeschaltet wird und wieder eingeschaltet werden muss, wählen Sie das erforderliche Programm und die Funktion aus und starten Sie es.</li> </ul>

Code	Interpretation	Empfohlene Handhabungsmethode
<b>F50/F51</b>	Sensor gestört	◇ Bitte wenden Sie sich an den Kundendienst.

# WARTUNG

## Bevor Sie einen Servicetechniker anrufen

Wenn Sie sich an den Kundendienst wenden, geben Sie bitte Ihren Trocknertyp an.

Typ, Code/ID, Modell und Seriennummer sind auf dem Typenschild angegeben.

⚠ Verwenden Sie im Fehlerfall nur zugelassene Ersatzteile von autorisierten Herstellern.

⚠ Reparaturen oder Garantieansprüche, die sich aus einem falschen Anschluss oder der Verwendung des Trockners ergeben, fallen nicht unter die Garantie. In solchen Fällen gehen die Reparaturkosten zu Lasten des Anwenders.

# TYPISCHE VERBRAUCHSTABELLE

## Hinweise zu den Programmen

Die Tabelle zeigt Stromverbrauch und Dauer der Trocknung einer Testcharge von Wäsche mit verschiedenen Beladungen und nach dem Schleudern in der Waschmaschine.

Die folgenden Anforderungen gelten für die unten angegebenen Verbrauchswerte.

Zulufttemperatur	Raumtemperatur
Ansaugluftfeuchtigkeit	50 - 60 %
Trockentemperatur	Normal

Programm	Nennkapazität (kg)		Schleudern (U/min)	Programmverbrauch (kWh/Zyklus)		Programmdauer (h:m)		Endfeuchtegehalt (%)
	8 kg	9 kg		8 kg	9 kg	8 kg	9 kg	
Eco	8	9	/	1,80	1,83	3:28	3:29	1,5
Synthetik extra	4	4,5	1000	0,75	0,78	1:24	1:18	0,5
Synthetik bügelfertig	4	4,5	1000	0,51	0,54	0:58	0:57	10
Baumwolle extra	8	9	1000	2,27	2,49	3:52	3:49	0,5
	4	4,5	1000	1,31	1,37	2:18	2:11	0,5
Baumwolle bügelfertig	8	9	1000	1,58	1,74	2:44	2:40	10
	4	4,5	1000	0,86	0,91	1:33	1:27	10
Wolle	1	1	/	0,22	0,22	0:30	0:30	1,0

1. Die angegebenen Werte für andere Programme als das Eco-Programm sind nur Richtwerte;
2. Die Ergebnisse des Wollprogramms basieren auf der Wollbelastung mit einem anfänglichen Feuchtigkeitsgehalt von 5 %.
3. Das Eco-Programm ist geeignet, um nasse Baumwollwäsche zu trocknen, und dieses Programm wird verwendet, um die Einhaltung der EU Eco-Design-Gesetzgebung zu bewerten.
4. Das Eco-Programm ist das effizienteste Programm in Bezug auf den Energieverbrauch zum Trocknen von nasser Baumwollwäsche.
5. Das Beladen des Wäschetrockners bis zu der vom Hersteller für die jeweiligen Programme angegebenen maximalen Kapazität trägt zum Energiesparen bei.
6. Bei Vollast des Eco-Programms, akustische Luftschallemission des Trocknungszyklus: 64 dB.
7. Die Produktinformationen und der QR-Code werden auf dem Energieverbrauchsetikett angezeigt. Die Produktregistrierungsinformationen können durch Scannen des QR-Codes erhalten werden.
8. Der Stromverbrauch im ausgeschalteten Zustand beträgt 0,5 W. Zeit für die automatische Umschaltung in den ausgeschalteten Zustand: 10 Minuten.

 Aufgrund von Abweichungen in Bezug auf Art und Menge der Wäsche, Schleudern, Stromschwankungen sowie Umgebungstemperatur und Luftfeuchtigkeit können die beim Benutzer gemessenen Werte von den in der Tabelle angegebenen Werten abweichen.

Änderungen und Irrtümer in der Bedienungsanleitung bleiben vorbehalten.

# TIPPS ZUM TROCKNEN UND WIRTSCHAFTLICHEN EINSATZ IHRES TROCKNERS

Die wirtschaftlichste Art der Trocknung besteht darin, jeweils die empfohlene Menge an Wäsche zu trocknen (siehe PROGRAMMTABELLE).

Das Trocknen von besonders empfindlicher Wäsche, die sich verformen kann, wird nicht empfohlen.

Die Verwendung von Weichspüler im Waschgang ist nicht erforderlich, da die Wäsche nach dem Trocknen im Trockner weich und geschmeidig ist. Die Trockenzeit ist kürzer und der Stromverbrauch niedriger, wenn die Kleidungsstücke vor dem Trocknen gründlich ausgewrungen oder geschleudert werden. Durch die Auswahl des entsprechenden Trockenprogramms vermeiden Sie eine Übertrocknung Ihrer Wäsche sowie Probleme beim Bügeln oder Schrumpfen des Gewebes.

Eine regelmäßige Reinigung der Filter führt zu einer optimalen Trockenzeit und einem minimalen Stromverbrauch.

Beim Trocknen kleinerer Wäschemengen oder einzelner Kleidungsstücke nimmt der Sensor den tatsächlichen Feuchtigkeitsgehalt in der Wäsche möglicherweise nicht wahr. In solchen Fällen empfehlen wir, kleinere Artikel oder Mengen mit dem Zeitprogramm zu trocknen.

# ENTSORGUNG

Die **Verpackung** besteht aus umweltfreundlichen Materialien, die recycelt, entsorgt oder vernichtet werden können, ohne die Umwelt zu gefährden. Dazu werden Verpackungsmaterialien entsprechend gekennzeichnet.

**Das Symbol** auf dem Produkt oder seiner Verpackung weist darauf hin, dass das Produkt nicht als normaler Hausmüll entsorgt werden darf. Bringen Sie das Produkt zu einer zugelassenen Sammelstelle für das Recycling von elektrischen und elektronischen Geräten.



Beim **Entsorgen** des Trockners am Ende seiner Nutzungstauglichkeit entfernen Sie alle Netzkabel und machen Sie die Türverriegelung und den Schalter unbrauchbar, damit sich die Tür nicht verschließen oder verriegeln lässt (Kindersicherheit).

Die korrekte **Entsorgung** des Produkts hilft, mögliche negative Auswirkungen auf Umwelt und Gesundheit zu vermeiden, die bei unsachgemäßer Entsorgung entstehen können. Für detaillierte Informationen zur Entsorgung und Verarbeitung des Produkts wenden Sie sich bitte an Ihre zuständige kommunale Stelle für Abfallwirtschaft, Ihr Entsorgungsunternehmen oder an das Geschäft, in dem Sie das Produkt erworben haben.

**Hisense**

life reimagined