

## BEDIENUNGSANLEITUNG

### Wäschetrockner

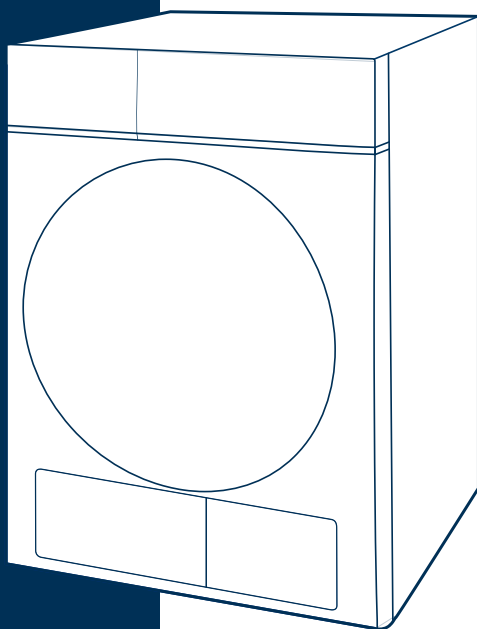

**Bitte lesen Sie diese**  

Bedienungsanleitung aufmerksam durch. Beachten Sie vor der Verwendung alle Anleitungen und Erklärungen für die Montage. Befolgen sie die Anweisungen sorgfältig. Bewahren Sie die Bedienungsanleitung für den späteren Gebrauch griffbereit auf. Wenn das Gerät verkauft oder an andere Personen weitergegeben wird, stellen Sie sicher, dass die neuen Besitzer diese Bedienungsanleitung erhalten.

**MODEL:  
MDV3EH100D**

## DANKSCHREIBEN

Vielen Dank, dass Sie sich für Midea entschieden haben! Bitte lesen Sie dieses Handbuch sorgfältig durch, bevor Sie Ihr neues Midea-Produkt verwenden, um sicherzustellen, dass Sie die Funktionen und Eigenschaften Ihres neuen Geräts sicher bedienen können.

## INHALTE

DANKSCHREIBEN .....	01
SICHERHEITSHINWEISE .....	02
SPEZIFIKATIONEN .....	10
PRODUKTÜBERSICHT .....	11
SCHNELLSTARTANLEITUNG .....	12
PRODUKTINSTALLATION .....	14
BEDIENUNGSANLEITUNG .....	17
REINIGUNG UND WARTUNG .....	27
FEHLERBEHEBUNG .....	29
ENTSORGUNG UND RECYCLING .....	31
GARANTIEKARTE .....	32

# SICHERHEITSHINWEISE

Bitte lesen Sie die Bedienungsanleitung sorgfältig, bevor Sie das Gerät benutzen. Sie enthält wichtige Informationen zu Sicherheit, Installation, Betrieb und Wartung. Dies schützt Sie und verhindert Schäden am Gerät. Eine unsachgemäße Verwendung kann zu Verletzungen und Sachschäden führen. Das Nichtbefolgen dieser Anweisungen führt zum Erlöschen der Garantie. Bewahren Sie die Bedienungsanleitung für künftige Referenzzwecke auf. Wenn das Gerät verkauft oder weitergegeben wird, stellen Sie sicher, dass der neue Besitzer diese Sicherheitshinweise erhält.

## Bestimmungsgemäße Verwendung

- Dieses Gerät ist für die Verwendung in privaten Haushalten und ähnlichen haushaltsnahen Umgebungen vorgesehen.
- Dieses Gerät ist zum Trocknen von Textilien in haushaltsüblichen Mengen geeignet, die mit Wasser gewaschen wurden und laut Pflegeetikett des Herstellers für den Wäschetrockner geeignet sind.
- Dieses Gerät ist ausschließlich für den Innenbereich bestimmt und nicht für den Außenbereich, den Einbau, den gewerblichen Gebrauch oder die gemeinsame Nutzung durch mehrere Familien in einem Mehrfamilienhaus.
- Personen mit reduzierter körperlicher, sensorischer oder geistiger Leistungsfähigkeit oder mit Mangel an Erfahrung und Wissen, sofern sie nicht beaufsichtigt oder bezüglich der sicheren Verwendung des Geräts unterwiesen wurden und die damit verbundenen Gefahren verstanden haben.



## HINWEIS

Alle anderen Nutzungsarten sind nicht gestattet. Der Hersteller haftet nicht für Schäden, die durch unsachgemäße Verwendung oder fehlerhafte Bedienung entstehen.

## Sicherheitsvorschriften in Bezug auf Kinder

- Kinder unter 3 Jahren sind vom Gerät fernzuhalten oder ständig zu beaufsichtigen.
- Kinder sollten beaufsichtigt werden, damit sie nicht mit dem Gerät spielen.
- Kinder ab 8 Jahren dürfen das Gerät sicher benutzen, nachdem sie eine entsprechende Einweisung oder Beaufsichtigung hinsichtlich der Nutzung erhalten haben.
- Reinigung und Wartung dürfen von Kindern nur unter Aufsicht durchgeführt werden.
- Kinder und Haustiere könnten auf das Gerät klettern oder hineingelangen. Schließen Sie nach dem Gebrauch stets die Tür.
- Kinder könnten Gegenstände in das Gerät legen. Überprüfen Sie das Gerät vor jedem Betrieb.
- Die Oberflächen des Geräts können während des Betriebs sehr heiß werden. Halten Sie Kinder und Haustiere während des Betriebs vom Gerät fern.

## Erklärung der Symbole



### GEFAHR

Dieses Symbol weist darauf hin, dass aufgrund des hochentzündlichen Gases Gefahren für das Leben und die Gesundheit von Personen bestehen.



### WARNUNG VOR ELEKTRISCHER SPANNUNG

Dieses Symbol weist darauf hin, dass aufgrund der Spannung eine Gefahr für Leben und Gesundheit von Personen besteht.



### WARNUNG

Das Signalwort weist auf eine Gefahr mit mittlerem Risikoniveau hin, die, wenn sie nicht vermieden wird, zu Tod oder schweren Verletzungen führen kann.



### VORSICHT

Das Signalwort weist auf eine Gefahr mit geringem Risikoniveau hin, die, wenn sie nicht vermieden wird, zu leichten oder mäßigen Verletzungen führen kann.



### HINWEIS

Das Signalwort weist auf wichtige Informationen hin (z.B. Sachschäden), jedoch keine Gefahr.



### BEACHTEN SIE DIE ANWEISUNGEN

Dieses Symbol weist darauf hin, dass ein Servicetechniker dieses Gerät nur gemäß der Betriebsanleitung bedienen und warten sollte.

## Sicherheit bei Kältemitteln

### WARNUNG

- In der Geräteverkleidung oder im Einbauraum dürfen die Lüftungsöffnungen nicht blockiert werden.
- Beschädigen Sie nicht den Kältemittelkreislauf.



Das Gerät enthält ein umweltfreundliches, aber brennbares R290-Kältemittel. Halten Sie es von offener Flamme und anderen Zündquellen fern.



Brand- und Explosionsgefahr durch Beschädigung des Wäschetrockners.

Das Kältemittel R290 (Propan) ist ein brennbares und explosives Gas, wenn es bei Beschädigung austritt.

Ergreifen Sie Maßnahmen, um den Wäschetrockner vor Beschädigungen zu schützen. Nehmen Sie keine Änderungen am Wäschetrockner vor.

## Sicherheit bei UV-Strahlung

Diese Warnung gilt nur für Produkte, die eine UV-C-Lampe enthalten und eine Keimreduktion mit der UV-C-Lampe durchführen. Lesen Sie immer das Produkt-Handbuch, bevor Sie das Gerät verwenden, und benutzen Sie das Produkt gemäß den Anweisungen!

- Das Gerät enthält ein Licht, das UV-C-Strahlen ausstrahlt. Schauen Sie nicht in die Lichtquelle, während die Lampe in Betrieb ist!
- Das UV-C-Lampe dient zur Reduktion von Keimen in Textilprodukten.
- Entfernen Sie das UV-C-Lampe nicht aus dem Produkt und betreiben Sie sie nicht außerhalb!
- Berühren Sie das Licht nicht!
- Die Verwendung des Produkts außerhalb des vorgesehenen Zwecks oder eine Beschädigung des UV-C-Lampenschutzglases bzw. der Umgebung kann gefährliche UV-C-Strahlung verursachen. UV-C-Strahlung kann selbst bei niedrigen Dosen Augen und Haut schädigen. Verwenden Sie kein Produkt, das beschädigt ist!
- Entfernen Sie das UV-C-Lampenschutzglas nicht. Verwenden Sie das Gerät nicht ohne das UV-C-Lampenschutzglas!
- Wenn das Gerät aus verschiedenen Gründen (Stromausfall, Sicherungsproblem, Öffnen der Gerätetür usw.) während eines UV-Hygieneprogramms gestoppt wird, wird das Programm zur Keimreduzierung an der unterbrochenen Stelle fortgesetzt.
- In Fällen, in denen UV-C-Lampe und zugehörige Teile ausgetauscht werden müssen (Ablauf der Leuchtdauer, Bruch des Leuchtglases usw.), wenden Sie sich an den Kundendienst. Versuchen Sie nicht, die Teile selbst auszutauschen. Wenn Sie auf den Kundendienst warten, stellen Sie sicher, dass das Gerät geschlossen und der Stecker gezogen ist!
- Halten Sie Kinder fern, wenn Programme mit aktivierter UV-C-Lampe verwendet werden! Die Platzierung des UV-Licht- und Lichtschutzglases in Ihrem Gerät ist visuell gekennzeichnet.
- Das Hygieneprogramm mit UV ist wirksam gegen Escherichia coli- und Staphylococcus aureus-Bakterien.
- Dieses Produkt enthält Lichtquellen, die einen Lichtstrahl aussenden. Schauen Sie nicht in die Lichtquelle, solange sie in Betrieb ist. Diese Lichtquellen sind als Ersatzteil erhältlich und dürfen nur von geschultem Fachpersonal ausgetauscht werden.

## Installationsort und Umgebung

- Das Gerät muss an einem sauberen Ort installiert werden, an dem sich kein Schmutz, Staub oder Flusen ansammeln. Die Luft muss frei um das Gerät herum zirkulieren können. Versperren Sie nicht die vordere Lufteinlassöffnung oder die Luftgitter an der Rückseite des Geräts.
- Installieren Sie das Gerät nicht auf einem Teppichboden. Da eine Blockierung der Öffnungen durch den Teppich das Gerät beschädigen kann.
- Halten Sie das Gerät fern von Wärmequellen und direkter Sonneneinstrahlung, um ein Korrodieren von Kunststoff- und Gummiteilen zu vermeiden.
- Betreiben Sie das Gerät nicht in Räumen mit einer Temperatur unter 5°C. Dies kann zu Frostschäden an Bauteilen wie Schläuchen führen, die platzen oder reißen können. Wenn es sich nicht vermeiden lässt, entleeren Sie nach jedem Gebrauch das Kondenswasser vollständig. (siehe „Reinigung und Wartung“)
- Verwenden Sie das Gerät nicht in feuchten oder nassen Umgebungen oder in Räumen mit explosiven oder ätzenden Gasen.
- Verwenden Sie niemals brennbare Sprays oder Substanzen in unmittelbarer Nähe des Geräts.
- Das Gerät darf nicht hinter einer abschließbaren Tür, einer Schiebetür oder einer Tür mit einem Scharnier auf der gegenüberliegenden Seite des Geräts installiert werden, wenn dadurch das vollständige Öffnen der Tür verhindert wird.
- Stapeln Sie diesen Trockner nicht ohne Stapelbausatz auf eine Waschmaschine. Wenn Sie diesen Trockner auf eine Waschmaschine stapeln möchten, kaufen Sie bitte die entsprechenden separaten Teile. Die Installation muss durch den Hersteller, seinen Kundendienst oder eine entsprechend qualifizierte Person durchgeführt werden, um Gefahren zu vermeiden.
- Darf nicht an einem nicht ortsfesten Standort, wie z. B. auf einem Schiff, installiert werden.

## **WARNUNG**

- Die Bodenfreiheit darf nicht durch hochflorige Teppiche, Holzleisten oder Ähnliches eingeschränkt werden. Dies könnte zu einem Wärmestau führen, der den Betrieb des Geräts beeinträchtigt. Brandgefahr!

## Installation

- Beachten Sie das Kapitel „Produktinstallation“.
- Entfernen Sie sämtliches Verpackungsmaterial, bevor Sie das Gerät in Betrieb nehmen. Andernfalls kann es zu schweren Schäden kommen.
- Überprüfen Sie das Gerät vor dem Aufstellen auf äußerlich sichtbare Schäden.
- Installieren oder verwenden Sie kein beschädigtes Gerät.
- Bauen Sie den Trockner nicht ohne Anleitung oder Aufsicht auseinander oder ein.
- Flusen dürfen sich nicht rund um den Wäschetrockner ansammeln.
- Nach der Installation das Gerät 2 Stunden stehen lassen.
- Bevor Sie zum ersten Mal Wäsche trocknen, führen Sie ein Maschinenreinigungsprogramm durch. (siehe „Betrieb“)

## Elektrischer Anschluss

- Das Gerät entspricht der Schutzklasse I und darf nur an eine Netzsteckdose mit Schutzleiter angeschlossen werden, die durch eine Sicherung gemäß den Angaben in der Tabelle „Technische Spezifikationen“ oder dem Typenschild (Sicherungswert, Spannung und Frequenz) geschützt ist.
- Falls erforderlich, muss die Erdung von einem qualifizierten Elektriker vorgenommen werden. Stellen Sie sicher, dass das Gerät gemäß den örtlichen Vorschriften installiert wird.
- Verwenden Sie keine Mehrfachstecker, Verlängerungskabel oder Ähnliches. Überhitzungsgefahr!
- Die Steckdose muss nach der Installation leicht zugänglich sein, damit das Gerät bei Bedarf vom Stromnetz getrennt werden kann.
- Ziehen Sie immer am Stecker, nicht am Kabel.
- Das Netzkabel und den Netzstecker nicht knicken, einklemmen oder beschädigen.
- Stellen Sie sicher, dass das Netzkabel nicht vom Gerät eingeklemmt wird, da es sonst beschädigt werden kann.
- Ziehen Sie den Netzstecker, wenn das Gerät nicht verwendet wird.
- Ziehen Sie den Stecker nicht aus der Steckdose, wenn sich brennbares Gas in der Umgebung befindet. Explosionsgefahr!
- Wenn das Gerät eine ungewöhnlich hohe Temperatur aufweist, ziehen Sie sofort den Netzstecker. Rufen Sie den Kundendienst an!



## **WARNUNG: Gefahr eines Stromschlags**

- Wenn das Netzkabel beschädigt ist, muss es vom Hersteller, seinem Kundendienst oder einer entsprechend qualifizierten Fachkraft ersetzt werden, um Gefahren zu vermeiden.
- Das Gerät darf nicht über eine externe Schaltvorrichtung, wie z. B. eine Zeitschaltuhr, versorgt oder an einen Stromkreis angeschlossen werden, der regelmäßig durch ein Versorgungsunternehmen ein- und ausgeschaltet wird.
- Wenn das Gerät beschädigt ist, darf es nur in repariertem Zustand vom Hersteller, seinem Kundendienst oder einer entsprechend qualifizierten Fachkraft betrieben werden. Versuchen Sie niemals, ein Gerät zu reparieren, das defekt ist oder bei dem ein Defekt vermutet wird!
- Gießen Sie niemals Wasser zur Reinigung über das Gerät.
- Nehmen Sie keine technischen Änderungen am Gerät vor.
- Klettern oder setzen Sie sich niemals auf das Gerät.
- Ziehen Sie niemals mit nassen Händen den Netzstecker heraus.

## **Betrieb**

- Beachten Sie die maximale Beladungsmenge dieses Geräts sowie die reduzierte Beladungsmenge einzelner Programme. Die Beladungsmenge wird in Kilogramm Trockentextilien angegeben. (siehe „Programmeinstellungen“)
- Trocknen Sie keine ungewaschenen oder verschmutzten Textilien im Wäschetrockner.
- Trocknen Sie keine Wäsche, die nicht in einer Waschmaschine oder Schleuder geschleudert wurde.
- Mit Substanzen wie Pflanzen- oder Speiseöl, Aceton, Alkohol, Benzin, Kerosin, Fleckenentfernern, Terpentin, Haarpflegeprodukten, Nagellackentfernern, Wachs oder Wachsreiniger verschmutzte Textilien müssen von Hand in heißem Wasser mit einer zusätzlichen Menge Waschmittel gewaschen werden, bevor sie im Gerät getrocknet werden. Brandgefahr! Explosionsgefahr!
- Weichspüler oder ähnliche Produkte sind gemäß den Herstellerangaben zu verwenden. Brandgefahr!
- Mit Öl kontaminierte Textilien können sich bei Hitzeeinwirkung – etwa im Wäschetrockner – selbst entzünden. Die Gegenstände werden warm, was zu einer Oxidationsreaktion im Öl führt. Oxidation erzeugt Wärme. Wenn die Wärme nicht entweichen kann, können die Gegenstände so heiß werden, dass sie sich entzünden. Wenn Sie ölverschmutzte Gegenstände stapeln oder lagern, kann die Wärme nicht entweichen und somit eine Brandgefahr entstehen.
- Achten Sie darauf, dass alle Taschen geleert sind. Scharfe und harte Gegenstände wie Münzen, Broschen, Nägel, Schrauben, Steine usw. können schwere Schäden an Geräteteilen verursachen und dadurch auch die Wäsche beschädigen.
- Achten Sie darauf, Feuerzeuge und Streichhölzer vor dem Trocknen aus der Wäsche zu entfernen.

- Textilien mit Schaumgummi (Latexschaum), Duschhauben, wasserdichten Geweben, gummibeschichteten Artikeln sowie Kleidungsstücken oder Kissen mit Schaumgummieinlagen dürfen nicht im Gerät getrocknet werden. Brandgefahr!
- Trocknen Sie keine Textilien mit beschädigter Polsterung oder Füllung (z. B. Kissen, Jacken). Die Füllung kann austreten und eine Brandgefahr verursachen. Brandgefahr!
- Bitte schließen Sie die Tür nicht mit übermäßiger Kraft. Wenn sich die Tür nur schwer schließen lässt, prüfen Sie bitte, ob die Wäsche richtig eingelegt und verteilt ist.
- Betreiben Sie den Trockner nicht ohne Türfilter und ohne Wasserbehälter.
- Seien Sie vorsichtig beim Öffnen der Tür nach Verwendung der Dampf-Funktion. Treten Sie einen Schritt zurück und warten Sie, bis der Dampf sich verflüchtigt hat. Verbrühungsgefahr!
- Lehnen Sie sich nicht an die geöffnete Tür des Geräts.
- Kondenswasser ist kein Trinkwasser. Bei Verzehr kann es bei Menschen und Tieren zu gesundheitlichen Problemen führen.

## **WARNUNG**

- Stoppen Sie einen Wäschetrockner niemals vor dem Ende des Trocknungsvorgangs, es sei denn, alle Textilien werden sofort entnommen und ausgebreitet, damit die Wärme entweichen kann.

## **WARTUNG**

- Beachten Sie das Kapitel „Reinigung Und Wartung“.  
Ziehen Sie immer den Netzstecker vor der Reinigung und Wartung sowie nach jedem Gebrauch.
- Die Flusenfilter müssen nach jedem Trocknungsprogramm gereinigt und der Wasserbehälter geleert werden.
- Reinigen Sie das Gerät mit einem sauberen, mit Wasser angefeuchteten Lappen und besprühen Sie es nicht direkt mit Wasser.
- Verwenden Sie niemals industrielle Reinigungsmittel, die brennbar, explosiv oder giftig sind. Verwenden Sie kein Benzin und keinen Alkohol zur Reinigung des Geräts. Wählen Sie nur Reinigungsmittel, die für die Maschinenreinigung geeignet sind. Brand- und Explosionsgefahr!
- Verwenden Sie keine Lösungsmittel, Scheuermittel, Glasreiniger oder Allzweckreiniger. Diese könnten Kunststoffoberflächen und andere Teile beschädigen.
- Der Wäschetrockner darf nicht verwendet werden, wenn zur Reinigung industrielle Chemikalien verwendet wurden. Brand- und Explosionsgefahr!
- Füllen Sie Dampferzeuger nur mit vom Hersteller angegebenen Flüssigkeiten.
- Berühren Sie den Wärmetauscher nicht mit der Hand – Verletzungsgefahr. Bitte tragen Sie bei der Reinigung Handschuhe.
- Das Gerät darf während des normalen Gebrauchs oder bei Wartungsarbeiten nicht umgekippt werden.

## **VORSICHT**

- Reparaturen dürfen nur vom Hersteller, dessen Kundendienst oder einer entsprechend qualifizierten Person durchgeführt werden, um Gefahren zu vermeiden. Der Hersteller haftet nicht für Schäden, die durch das Eingreifen nicht autorisierter Personen entstehen. Das Nichtbefolgen dieser Anweisungen führt zum Erlöschen der Garantie.

### **Transportieren**

Bereiten Sie das Gerät vor dem Transport gemäß den folgenden Anweisungen vor:

- Trennen Sie das Gerät vom Stromnetz und ziehen Sie den Netzstecker aus der Steckdose.
- Entfernen Sie den externen Ablaufschlauch von der Hausinstallation (siehe „Produktinstallation“)
- Leeren Sie den Wasserbehälter des Geräts aus. (siehe „Reinigung und Wartung“)
- Prüfen Sie, ob die Tür und der Wasserbehälter richtig geschlossen sind.
- Dieses Gerät ist schwer. Transportieren oder tragen Sie das Gerät niemals allein – immer mit Hilfe einer zweiten Person.
- Greifen Sie beim Anheben niemals an hervorstehende Teile des Geräts. Die Maschinentür darf nicht als Griff verwendet werden.
- Transportieren Sie das Gerät mit Vorsicht. Wenn der Trockner nicht aufrecht transportiert werden kann, kann der Trockner um weniger als 30° nach rechts gekippt werden.
- Entfernen Sie alle Hindernisse auf dem Transportweg und am Installationsort, z. B. offene Türen und Gegenstände auf dem Boden.
- Überprüfen Sie das Gerät vor der erneuten Installation auf äußerlich sichtbare Schäden.
- Nach dem Transport das Gerät 2 Stunden stehen lassen.

## **VORSICHT**

- Unsachgemäßer Transport kann zu Personenschäden und Sachschäden führen. Stellen Sie sicher, dass das Gerät beim Transport ordnungsgemäß gesichert ist.

## **VORSICHT**

- Beim Anheben der Maschine besteht im unteren Bereich Schneidefahr. Schutzhandschuhe müssen getragen werden.

# SPEZIFIKATIONEN

Modell	Nennkapazität
MDV3EH100D	10,0 kg Trocken Beladung

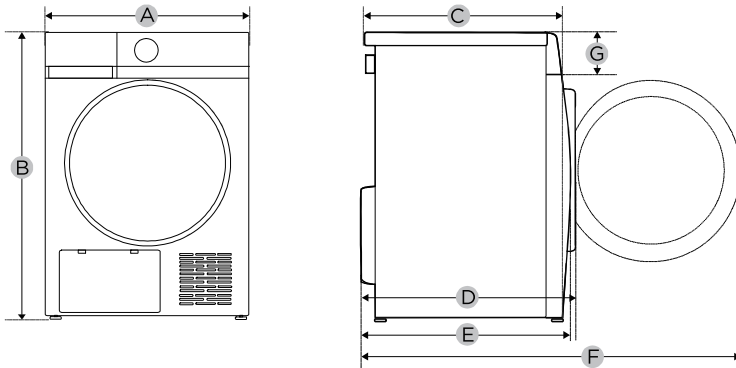

Modell	MDV3EH100D
Stromversorgung	220-240 V~, 50 Hz
Nenn-Eingangsleistung	800 W
Gewicht	47 kg
Nennkapazität	10,0 kg
Kältemittel	R290
Menge des Kältemittels	120g
GWP	3
CO <sub>2</sub> e	0.00 t
Umgebungs-Temperatur	+ 2°C ~ +35°C
Abmessung	
A	595 mm
B	850 mm
C	600 mm
D	675 mm
E	646 mm
F	1137 mm
G	135 mm

## HINWEIS

- Die Nennkapazität ist die maximale Beladungsmenge in kg Trockengewicht, die auf einmal getrocknet werden kann. Achten Sie darauf, dass die in das Gerät geladene Wäsche die Nennkapazität nicht überschreitet.

# PRODUKTÜBERSICHT

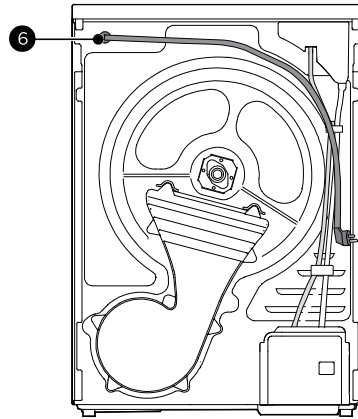
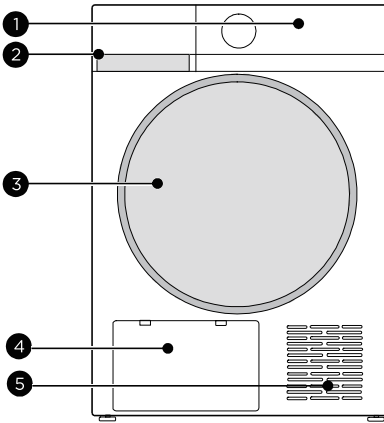

1	Bedienfeld
2	Wasserbehälter
3	Tür

4	Wartungsdeckel
5	Lufteinlass
6	Netzkabel

## HINWEIS

- Die Abbildung dient nur als Referenz, bitte orientieren Sie sich an dem tatsächlichen Produkt als Standard.

## Zubehör

- Die folgenden Teile sind optional für bestimmte Modelle.
- Wenn Ihr Trockner über folgende Teile verfügt, tragen Sie bitte Handschuhe und installieren Sie diese wie unten beschrieben.

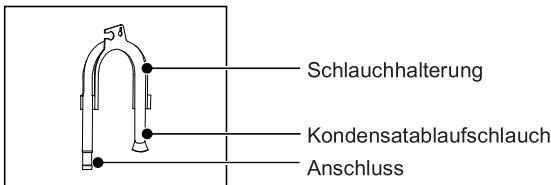

# Schnellstartanleitung

## **VORSICHT**

- Stellen Sie vor der Inbetriebnahme sicher, dass das Gerät ordnungsgemäß installiert ist. Siehe Kapitel „Produktinstallation“.

### 1. Vor dem Trocknen

1. Netzstecker einstecken

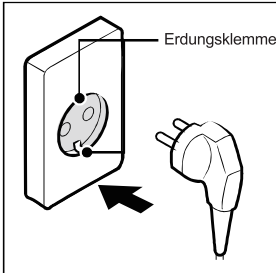

2. Wäsche einlegen

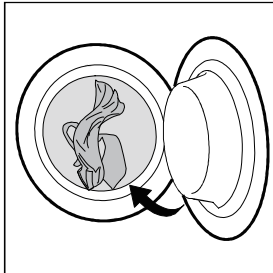

3. Tür schließen

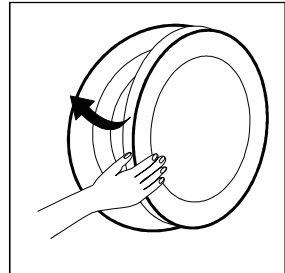

### 2. Trocknen

1. Einschalten und Programm wählen

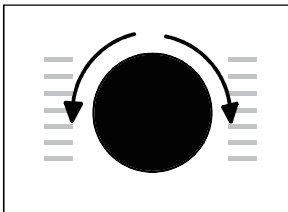

2. Option oder Standard wählen

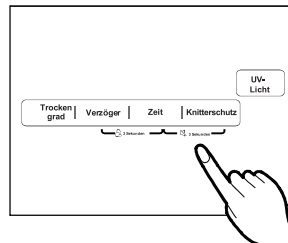

3. Drücken Sie Start/Pause, um das Programm zu starten

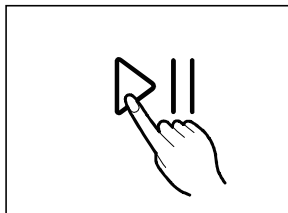

## **HINWEIS**

- Die Abbildung dient nur als Referenz, bitte orientieren Sie sich an dem tatsächlichen Produkt als Standard.

### 3. Nach dem Trocknen

Ein akustisches Signal ertönt und „End“ wird angezeigt.

1. Tür öffnen und Wäsche entnehmen

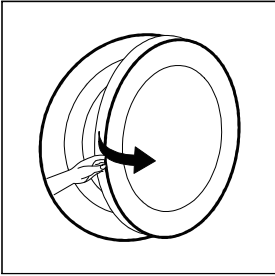

2. Wasserbehälter herausziehen

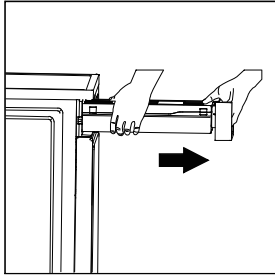

3. Kondenswasser ausschütten

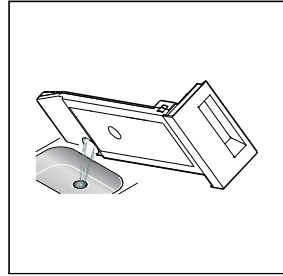

4. Reinigen Sie das Fusselsieb

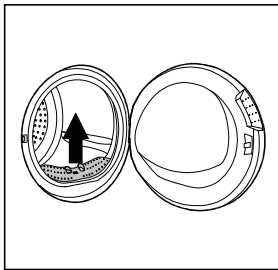

5. Netzstecker ziehen

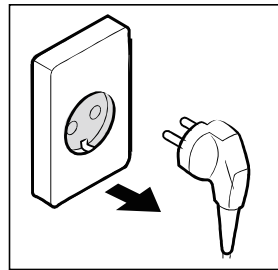

## HINWEIS

- Wenn eine Steckdose mit Schalter verwendet wird, drücken Sie bitte den Schalter, um das Gerät direkt auszuschalten.

# PRODUKTINSTALLATION

## Einbaulage

### **⚠️ WARNUNG**

Vor der Installation der Maschine sollte der Standort wie folgt ausgewählt werden:

1. Fester, trockener, ebener und stabiler Untergrund.
2. Direkte Sonneneinstrahlung vermeiden.
3. Ausreichende Belüftung.
4. Raumtemperatur über 5°C.
5. Halten Sie es fern von Wärmequellen wie Kohle- oder Gasgeräten.

Es wird empfohlen, das Gerät aus praktischen Gründen in der Nähe Ihrer Waschmaschine aufzustellen.

Um die Vibration und Geräusch beim Betrieb des Trockners auf ein Mindestmaß zu beschränken, muss er auf einer festen und ebenen Fläche aufgestellt werden.

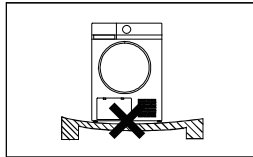
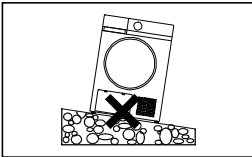

### **💡 HINWEIS**

- Installieren Sie den Wäschetrockner nicht in einem Raum, in dem Frostgefahr besteht. Bei Temperaturen um den Gefrierpunkt kann der Wäschetrockner möglicherweise nicht richtig funktionieren.

## Auspacken des Wäschetrockners

1. Entfernen Sie den Karton und das Styroporverpackungsmaterial.
2. Heben Sie das Gerät an und entfernen Sie die Bodenverpackung.
3. Entfernen Sie das Klebeband, mit dem das Netzkabel befestigt ist.

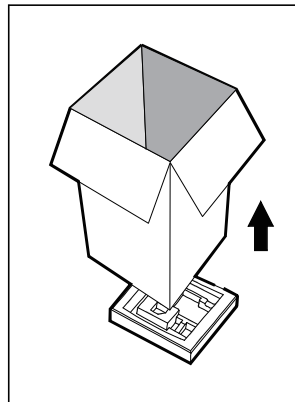
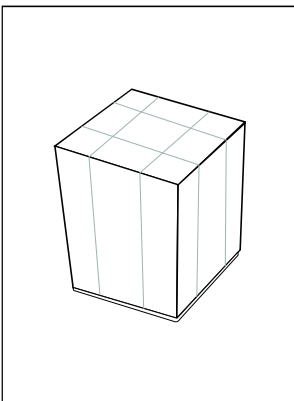

## **! WARNUNG**

- Verpackungsmaterial (z. B. Folien, Styropor) kann für Kinder gefährlich sein.
- Es besteht Erstickungsgefahr! Halten Sie alle Verpackungsmaterialien weit entfernt von Kindern.
- Kinder können sich in Verpackungsfolie verfangen oder Kleinteile verschlucken und ersticken. Lassen Sie Kinder nicht mit der Verpackung spielen.

### **Entsorgung des Verpackungsmaterials**

- Die Verpackung dient dem Schutz des Geräts während des Transports. Die Verpackungsmaterialien sind umweltfreundlich und sollte recycelt werden. Das Recycling der Verpackung kann den Einsatz von Rohstoffen im Herstellungsprozess und die Abfallmenge auf den Deponien verringern.

### **Niveaueinstellung**

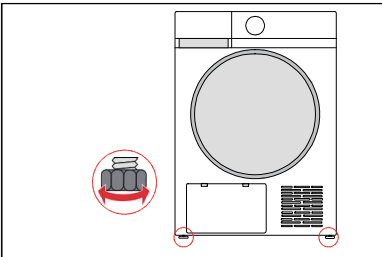

Überprüfen Sie, ob der Trockner in seiner endgültigen Betriebsposition mit Hilfe einer Wasserwaage absolut waagrecht steht. Ist dies nicht der Fall, müssen die Füße von Hand oder mit Hilfe eines Werkzeugs eingestellt werden.

## **💡 HINWEIS**

- Die Füße dürfen niemals entfernt werden.

## Externen Ablaufschlauch anschließen

### **⚠️ WARNUNG**

- Den Ablaufschlauch nicht knicken oder überdehnen.
- Ablaufschlauch ordnungsgemäß positionieren.

1. Oberen Ablaufschlauch herausziehen

2. Den externen Ablaufschlauch in den Bodenablauf legen

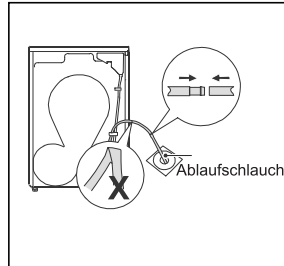
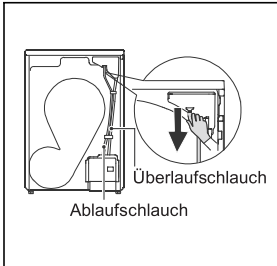

3. Den Schlauchhalterung ins Waschbecken oder ein anderes Spülbecken legen.

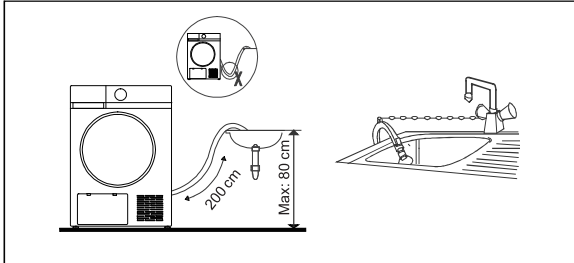

# BEDIENUNGSANLEITUNG











## Vor jeder Trocknung

- Nach dem Transport 2 Stunden stehen lassen. Reinigen Sie die Innentrommel vor dem ersten Gebrauch mit einem weichen Tuch.
  1. Einige saubere Lappen in die Trommel legen.
  2. Netzstecker einstecken, Programmwahlschalter drehen.
  3. [ZEITPROGRAMM] wählen, [▷|◁]-Taste drücken.
  4. Nach Abschluss dieses Programms reinigen Sie bitte den Türfilter gemäß „Reinigung und Wartung“.
- Während des Trocknens erzeugen der Kompressor und das Wasser gewisse Geräusche – dies ist völlig normal.

## HINWEIS

1. Vor dem Trocknen die Wäsche in der Waschmaschine gründlich schleudern. Eine hohe Schleuderdrehzahl verkürzt die Trockenzeit und spart Energie.
2. Keine tropfnasse Wäsche trocknen. Das Gerät kann beschädigt werden.
3. Für ein gleichmäßiges Trocknungsergebnis Wäsche nach Gewebeat sortieren und das passende Trockenprogramm wählen.
4. Vor dem Trocknen Reißverschlüsse, Haken, Ösen, Knöpfe schließen, Stoffgürtel binden usw.
5. Alle Gegenstände aus den Taschen entfernen, z. B. Feuerzeuge und Streichhölzer.
6. Unterbügel aus BHs entfernen, die nicht eingenäht sind, oder BHs in einem Wäschebeutel schützen.
7. Bettdecken- und Kissenbezüge schließen, damit sich kleine Teile nicht darin verfangen.
8. Jacken offen lassen und lange Reißverschlüsse öffnen, damit die Textilien gleichmäßig trocknen.
9. Kleidung nicht übertrocknen, da übertrocknete Kleidung leicht Falten bekommt.
10. Keine Textilien trocknen, die Gummi oder ähnliche elastische Materialien enthalten.
11. Die Tür darf erst geöffnet werden, nachdem das Programm des Wäschetrockners beendet ist, um Verbürhungen durch heißen Dampf oder Überhitzung des Wäschetrockners zu vermeiden.
12. Reinigen Sie nach jedem Gebrauch den Flusenfilter und entleeren Sie den Wasserbehälter, um längere Trocknungszeiten und erhöhten Energieverbrauch zu vermeiden.
13. Keine Kleidung trocknen, die chemisch gereinigt wurde.

## Das Referenzgewicht der trockenen Kleidung (Gewicht pro Stück)

	Pullover (Mischgewebe 800 g)		Jacke (Baumwolle 800 g)		Jeans (800 g)
	Handtuch (Baumwolle 900 g)		Einzelbettlaken (Baumwolle 600 g)		Arbeitskleidung (1120 g)
	Schlafanzüge (200 g)		Hemd (Baumwolle 300 g)		T-Shirt (Baumwolle 180 g)
	Unterwäsche (Baumwolle 70 g)		Socken (Mischgewebe 50 g)		

## HINWEIS

Benutzen Sie den Trockner nur für trocknergeeignete Wäsche. Beachten Sie die Wäschepflegetiketten:



Symbol für Wäschetrockner



Normale Trocknung: Wäschestücke können sicher bei mittlerer Temperatur getrocknet werden.



Schonende Trocknung: Wäschestücke können bei niedriger Temperatur getrocknet werden. Eine kurze Trocknungszeit wählen.



Nicht für den Wäschetrockner geeignet: Die Wäsche ist nicht für das Trocknen im Wäschetrockner geeignet.

## Bedienfeld

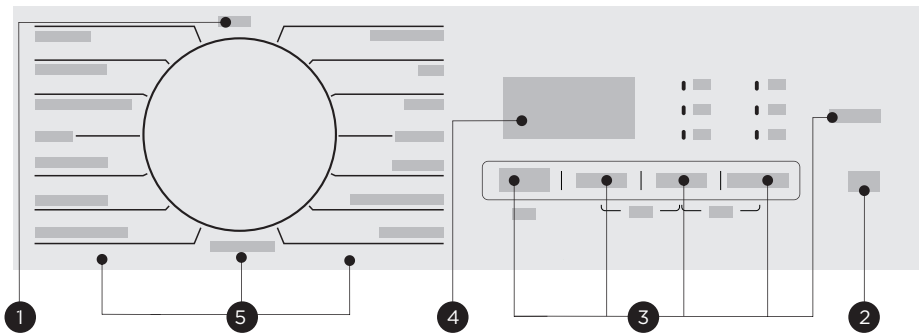

### 1 Aus

Schalten Sie den Wäschetrockner aus.

### 2 Start/Pause

Drücken Sie die Taste, um das Trocknungsprogramm zu starten oder zu unterbrechen.

### 3 Optionen

Durch die Auswahl von Optionen können Sie die Programmeinstellungen ändern oder Zusatzfunktionen auswählen.

### 4 Anzeige

Die Anzeige zeigt Ihnen die Einstellungen, die geschätzte Restzeit und Statusmeldungen an.

### 5 Programme

Je nach Bedarf und Wäscheart können verschiedene Trocknungsprogramme ausgewählt werden.

## Anzeige



Startzeitvorwahl



Kindersicherung



Filter reinigen (Warnung)



Wasserbehälter leeren (Warnung)



Knitterschutz



UV-Licht



Kein Signal



Anzeige der verbleibenden Zeit/Fehlermeldung

## Vor dem Starten des Geräts

1. Netzstecker in die Steckdose einstecken.
2. Wäsche locker in die Trommel legen.
3. Tür schließen. Achten Sie darauf, keine Gegenstände einzuklemmen.
4. Gerät einschalten.

## Programmwähler

1. Wenn der LED-Anzeigebildschirm aufleuchtet, Drehknopf drehen, um das gewünschte Programm zu wählen.
2. [Trockengrad], [Startzeitvorwahl], [Knitterschutz], [Zeit] für zusätzliche Optionen wählen.
3. [▷||]-Taste drücken.
4. Nach Programmende den Programmwähler auf [Aus] drehen.

## Programmstart

Die Trommel dreht sich nach dem Start des Programms. Die verbleibende Programmzeit wird angezeigt.

## Programmende

1. Die Trommel hört nach Programmende auf zu rotieren. Auf der Anzeige wird „End“ angezeigt. Der Trockner startet die Funktion [Knitterschutz], wenn die Beladung nicht entnommen wird. Nach dem Entladen des Wäschetrockners den Programmwähler auf [Aus] drehen, um vom Netz zu trennen, und Netzstecker ziehen.
2. Probleme gemäß Kapitel „Fehlersuche und -behebung“ behandeln. Bei unerwartetem Stopp während des Trocknens oder Anzeige eines Fehlercodes siehe Liste „Fehlercodes“.

## **WARNUNG**

Schalten Sie den Trockner nicht vor Beendigung des Trocknungsprogramms aus. Wenn dies doch geschieht, muss die Wäsche zum Abkühlen aufgehängt oder ausgebreitet werden, um Selbstentzündung zu vermeiden.

## Programmbeschreibung

Programm	Maximale Beladung	Beschreibung
Baumwolle	10,0kg	Dieses Programm eignet sich zum Trocknen von strapazierfähiger Baumwollwäsche. Hinweis: Verwenden Sie das Programm „Bettwäsche“, um große, voluminöse Baumwollartikel wie Bettlaken zu trocknen. Verwenden Sie das Programm „Mischwäsche“, um kleine gemischte Beladungen aus Baumwolle und Pflegeleicht zu trocknen.
Mischwäsche	4,0kg	Für das Trocknen von gemischten Beladungen aus Baumwolle und Pflegeleicht, einschließlich Mischgewebe.
Hemden / Blusen	10,0kg	Das Programm ist für Hemden und Blusen vorgesehen. Die Standardeinstellung des Trockengrads ist Bügeltrocken, was das manuelle Bügeln erleichtert. Um Faltenbildung zu vermeiden, Wäsche zum Nachtrocknen auf einen Bügel hängen oder sofort nach Programmende bügeln. Hinweis: Überschreiten Sie nicht die maximale Beladungsmenge.
Jeans	5,0kg	Spezialprogramm für Jeanshosen und Jeansjacken sowie Freizeitkleidung aus Denim. Hinweis: Auf links trocknen.
Feinwäsche	1,0kg	Geeignet zum Trocknen von empfindlichen Textilien. Hinweis: Überschreiten Sie nicht die maximale Beladungsmenge.
Auffrischen	1,0kg	Zum Auffrischen von Kleidung, die lange im Schrank lag, oder zum Entfernen von Gerüchen. Min. 20 min bis max. 180 min (in 10-Min.-Schritten)
Health Guard	4,0kg	Zum Trocknen von robuster und hitzebeständiger Baumwollwäsche. Besonders geeignet bei erhöhten Hygieneanforderungen.
Zeitprogramm	—	Das Zeitprogramm ist geeignet für vorgetrocknete oder leicht feuchte Wäsche. Auch empfohlen für einzelne Wäschestücke oder dünne Textilien. Das Programm kann zwischen 10 und 150 Minuten eingestellt werden.
Schnelltrocknen	0,6kg	Zum schnellen Trocknen einzelner Wäschestücke oder kleiner Wäschemengen. Geeignet für Textilien aus Baumwolle, Synthetik und Mischgewebe. Die maximale Beladungsmenge für dieses Programm darf nicht überschritten werden. Hinweis: Für Textilien wie Handtücher, Bademäntel oder Badezimmermatten verwenden Sie bitte das Programm Bettwäsche.
ECO <sup>1</sup>	10,0kg	Das ECO-Programm ist geeignet zum Trocknen nasser Baumwollwäsche. Es ist das energieeffizienteste Programm.
Wolle	1,0kg	Geeignet für Textilien aus Wolle und Wollmischgewebe, die für Wäschetrockner geeignet gekennzeichnet sind.

Programm	Maximale Beladung	Beschreibung
Sportwäsche	3,0kg	Spezialprogramm für bügelfreie Sportkleidung und Funktionstextilien aus dünnem Polyestergewebe.
Bettwäsche	5,0kg	Geeignet für eine typische Bettwäschebeladung (Bettlaken, Kissenbezüge, Bettbezüge). Die maximale Beladungsmenge für dieses Programm darf nicht überschritten werden. Hinweis: Zusätzlich kann dieses Programm für Bettdecken, auch übergroße, verwendet werden, die für den Wäschetrockner geeignet sind. Bettdecken stets einzeln trocknen.
Babybekleidung	1,0kg	Zum Trocknen kleiner Mengen Babybekleidung.
Pflegeleicht	4,0kg	Geeignet für pflegeleichte Textilien aus Synthetik oder Mischgewebe, die nach dem Trocknen nicht gebügelt werden müssen, wie Freizeitkleidung, Babybekleidung oder Socken. Hinweis: Überschreiten Sie nicht die maximale Beladungsmenge.

- Das ECO-Programm ist das energiesparende Programm und eignet sich zum Trocknen normal nasser Baumwollwäsche. Es ist das effizienteste Programm hinsichtlich des Energieverbrauchs für Baumwollwäsche.

## HINWEIS

- Die maximale Beladung ist die maximale Trockenmenge in kg, die auf einmal getrocknet werden kann. Achten Sie darauf, dass die in das Gerät geladene Wäsche die Nennkapazität nicht überschreitet.
- Zeittrocknungsprogramme erkennen den Feuchtigkeitsgehalt der zu trocknenden Wäsche nicht automatisch. Sollte die Wäsche nach dem Trocknungsprogramm noch feucht sein, wird empfohlen, das Programm bei Bedarf zu wiederholen und die Programm- bzw. Trocknungsdauer anzupassen. Die Dauer des Programms kann über die Zeit-Taste eingestellt werden.

## Optionen

---

Trockengrad

### Trockengrad

Sie können den Trockengrad der Wäsche über die Taste [Trockengrad] einstellen. Es gibt drei verschiedene Trockengrade L1-L2-L3: Bügeltrocken, Schranktrocken und Extratrocken.

1. Die Funktion Trockengrad kann nur vor Programmstart gewählt werden.
2. Drücken Sie die Taste [Trockengrad] wiederholt, um den Trockengrad zu erhöhen.

Hinweis:

Diese Option ist für verschiedene Programme verfügbar.

---



### Startzeitvorwahl

Diese Funktion kann verwendet werden, um den Start des Trocknungsprogramms um bis zu 24 Stunden zu verzögern. Wenn das verzögerte Programm startet, beginnt die Anzeige mit dem Countdown und das Symbol „🕒“ leuchtet.

1. Legen Sie die Wäsche in die Trommel und vergewissern Sie sich, dass die Gerätetür geschlossen ist.
  2. Drehen Sie den Programmwähler, um das gewünschte Programm auszuwählen.
  3. Drücken Sie die Taste [Startzeitvorwahl], um die gewünschte Zeit einzustellen. Drücken Sie sie mehrfach, um die Zeit der Verzögerung zu ändern.
  4. Nachdem die Taste [▷||] gedrückt wurde, befindet sich der Wäschetrockner im Betriebsmodus. Der Trockenvorgang startet automatisch, sobald die Verzögerungszeit abgelaufen ist.
  5. Wenn Sie die Taste [▷||] erneut drücken, wird das Programm pausiert.
- 

Zeit

### Zeit

Die Dauer des zeitgesteuerten Programms kann individuell über die Option [Zeit] eingestellt werden. Die Trocknungszeit kann in 10-Minuten-Schritten eingestellt werden. Sobald die voreingestellte Zeit abgelaufen ist, endet das Programm automatisch.

---



### Knitterschutz

Am Ende des Trocknungsprogramms verhindert diese Funktion, dass die Wäsche knittert. Die Dauer dieser Funktion kann auf 30-60-90-120 Minuten eingestellt werden. Außer [Wolle] verfügen alle anderen Programme über diese Funktion. Die Wäsche kann während der Knitterschutz-Funktion entnommen werden.

---



### Kindersicherung

Dieser Wäschetrockner ist mit einer speziellen Kindersicherungsfunktion ausgestattet, die verhindert, dass Kinder unbedacht Tasten drücken oder das Gerät falsch bedienen.

1. Um die Kindersicherung zu aktivieren, drücken Sie die Tasten [Startzeitvorwahl] und [Zeit] während der Wäschetrockner läuft, pausiert oder im Standby-Modus ist.
2. Wenn die Kindersicherung aktiviert ist, erscheint das Symbol für Kindersicherung auf dem Anzeige und alle Tasten sind gesperrt, außer wenn die Tasten [Startzeitvorwahl] und [Zeit] gleichzeitig 3 Sekunden lang gedrückt werden.
3. Um die Kindersicherung zu deaktivieren, drücken Sie erneut 3 Sekunden lang die Tasten [Startzeitvorwahl] und [Zeit].



### Kein Signal

Drücken Sie die Tasten [Zeit] und [Knitterschutz] für 3 Sekunden, um das Signal zu aktivieren. Signalton ein- oder ausschalten. Der Signalton ist standardmäßig eingeschaltet.



### UV-Licht

Die UV-Funktion hilft, Keime zu reduzieren, die nach dem Waschen eventuell noch in der Wäsche vorhanden sind. Besonders geeignet bei erhöhten Hygieneanforderungen.

1. Wählen Sie ein spezielles Programm.
2. Drücken Sie die Taste [UV-Licht] und das Symbol „“ erscheint im Anzeige.
3. Um die UV-Funktion zu deaktivieren, drücken Sie erneut die Taste [UV-Licht].

Hinweis:

Diese Option ist nur für spezielle Programme verfügbar.

Beim Health Guard-Programm ist diese Funktion automatisch aktiviert.

---

## Verbrauchsdaten

Die aufgeführten Verbrauchswerte wurden gemäß EN 61121 gemessen und beziehen sich auf die Restfeuchte der Textilien, die mit der angegebenen Schleuderdrehzahl in der Waschmaschine geschleudert wurden. Die tatsächlichen Verbrauchsdaten können von den angegebenen Werten abweichen. Die Beladungsmenge, Gewebeat, Zusammensetzung der Wäsche, Restfeuchte im Gewebe, gewählter Trockengrad und Optionen sowie Umgebungsbedingungen können die Verbrauchswerte beeinflussen.

Modell	Programm	Maximale Beladung	Endfeuchtigkeitsgehalt	Trocknungszeit [h:min]	Energieverbrauch	Drehzahl
MDV3EH100D	ECO*	10,0 kg	0%	4:20	2.08 kWh	1000rpm
		5,0 kg	0%	2:35	1.15 kWh	1000rpm
	Baumwolle	10,0 kg	0%	4:50	2.40 kWh	1000rpm
		5,0 kg	0%	3:00	1.35 kWh	1000rpm
	Baumwolle Extra Trocken (Baumwolle + Trockengrad L3)	10,0 kg	-3%	5:00	2.45 kWh	1000rpm
		5,0 kg	-3%	3:10	1.45 kWh	1000rpm
	Baumwolle Bügeltrocken (Baumwolle + Trockengrad L1)	10,0 kg	12%	3:30	1.75 kWh	1000rpm
		5,0 kg	12%	2:00	0.95 kWh	1000rpm
	Pflegeleicht	4,0 kg	2%	2:00	0.90 kWh	800rpm
	Pflegeleicht Extra Trocken (Pflegeleicht + Trockengrad L3)	4,0 kg	0%	2:10	1.00 kWh	800rpm
		4,0 kg	12%	1:50	0.80 kWh	800rpm
	Pflegeleicht Bügeltrocken (Pflegeleicht + Trockengrad L1)	4,0 kg	12%	1:50	0.80 kWh	800rpm
	Feinwäsche	1,0 kg	0%	1:20	0.60 kWh	800rpm
	Wolle	1,0 kg	/	0:25	0.20 kWh	/

\* Das ECO-Programm dient zur Bewertung der Übereinstimmung mit der delegierten Verordnung der EU-Kommission 2023/2533 Ökodesign und 2023/2534 Energiekennzeichnung, gemessen gemäß EN 61121.

\*Die Luftschallemission des ECO-Programms beträgt bei Vollast 66 dB.



## HINWEIS

- Dicke oder mehrlagige Stoffe, z. B. Jacken usw., lassen sich nicht leicht trocknen. Es ist besser, das Programm **Baumwolle Extra Trocken** zu wählen.
- Bitte folgen Sie der Anleitung „Trockengrad“ auf Seite 24, um den Trockengrad zu ändern.
- Da ungleichmäßiges Material, dicke und mehrlagige Kleidung schwer zu trocknen ist, empfiehlt es sich, bei noch feuchten Stellen nach Programmende das geeignete Zeitprogramm zu wählen, um vollständig zu trocknen.
- Das Beladen des Wäschetrockners bis zur maximalen Kapazität der jeweiligen Programme trägt zur Energieeinsparung bei.

# REINIGUNG UND WARTUNG

## Reinigung und Pflege

### Leeren Sie den Wasserbehälter

1. Wasserbehälter mit beiden Händen herausziehen und halten.
2. Wasserbehälter kippen, Kondenswasser ins Becken gießen.
3. Wasserbehälter wieder einsetzen.

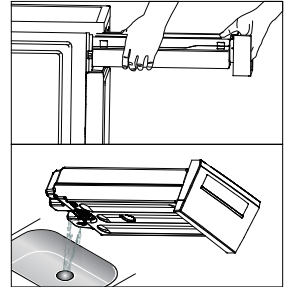

## HINWEIS

- Leeren Sie den Wasserbehälter nach jedem Gebrauch aus. Wenn der Wasserbehälter vollständig gefüllt ist, wird das Programm unterbrochen und das Symbol „“ leuchtet im Anzeige. Nachdem der Behälter geleert wurde, kann der Trockner durch Drücken der Taste [▷||] neu gestartet werden.

### Reinigen Sie das Fusselsieb

Dieser Trockner verfügt über einen primären Türflusenfilter für zusätzlichen Schutz.

Reinigen Sie das Flusensieb nach jedem Zyklus, um einen erhöhten Energieverbrauch und längere Zykluszeiten zu vermeiden.

### Reinigen Sie den Türfilter

1. Öffnen Sie die Tür.
2. Nehmen Sie den Türfilter heraus.
3. Filter öffnen und Flusen vom Filtersieb entfernen. Sie können einen Staubsauger verwenden, um die Flusen zu entfernen, oder sie von Hand reinigen.
4. Flusen in den Mülleimer werfen und nicht in den Abfluss waschen, um Mikroplastik im Abwassersystem zu vermeiden.

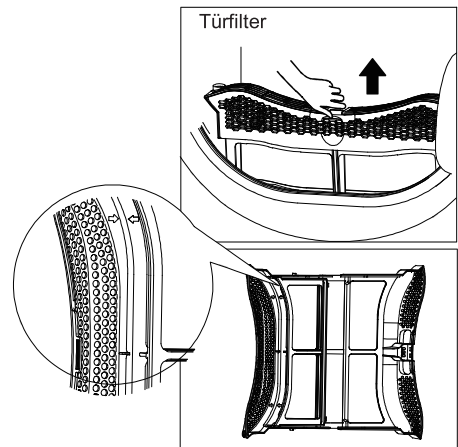

## HINWEIS

- Damit sich der Doppelschichtfilter reibungslos schließen lässt, müssen die Pfeile an beiden Enden sowie die mittlere Nut und die Rippe ausgerichtet sein.
- Achten Sie auf die richtige Ausrichtung, bevor Sie den Türfilter einsetzen.

## Reinigen Sie den Wärmetauscher

### **⚠️ WARNUNG**

- Berühren Sie den Wärmetauscher nicht mit der Hand – Verletzungsgefahr.
- Etwa alle 3 Monate nach Bedarf die Flusen vom Wärmetauscher mit einem Staubsauger und einer Staubbürste entfernen.
- Den Wärmetauscher ohne Druck reinigen. Andernfalls könnte der Wärmetauscher beschädigt werden. Der Trockner trocknet nicht, wenn die Kühlrippen beschädigt oder verbogen sind.

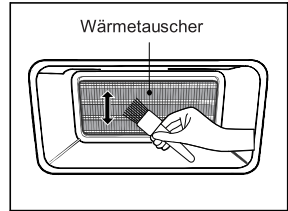

## Entfernen von Fremdkörpern

- Falls Fremdkörper unter das Filterfach gefallen sind, entfernen Sie den Filter, öffnen Sie das Fach des Wärmetauschers und entfernen Sie den Fremdkörper – dabei den Wärmetauscher nicht mit bloßen Händen berühren, um Verletzungen zu vermeiden.

## Wäschetrockner reinigen

### **⚠️ WARNUNG**

- Vor der Reinigung den Netzstecker ziehen!
- Reinigen Sie das Gerät mit einem sauberen, mit Wasser angefeuchteten Lappen und besprühen Sie es nicht direkt mit Wasser.
- Verwenden Sie keine Lösungsmittel, Scheuermittel, Glasreiniger oder Allzweckreiniger. Diese könnten Kunststoffoberflächen und andere Teile beschädigen.
- Bitte tragen Sie bei der Reinigung Handschuhe.

#### **Nach jedem Gebrauch:**

- Bereiten Sie ein mit klarem Wasser angefeuchtetes Tuch vor.
- Reinigen Sie die Tür, insbesondere die innere Fensterscheibe.
- Reinigen Sie die Dichtung rund um die Türöffnung.
- Reinigen Sie den Feuchtigkeitssensor in der Trommel.
- Nehmen Sie alle Filter heraus, reinigen Sie die Dichtungen und Luftdurchlässe. Vor dem Einschalten des Trockners alle Teile mit einem weichen Tuch trocknen.

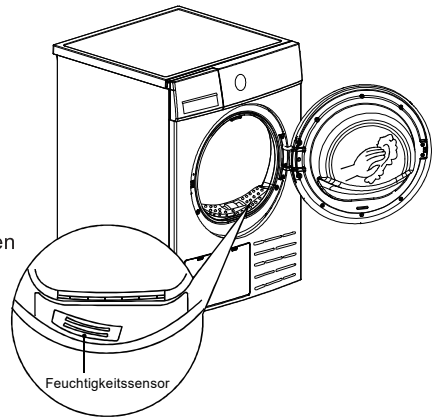



### **💡 HINWEIS**



- Die Abbildung dient nur als Referenz, bitte orientieren Sie sich an dem tatsächlichen Produkt als Standard.

# FEHLERBEHEBUNG

Wenn ein Problem mit dem Gerät auftritt, überprüfen Sie, ob Sie es mit den untenstehenden Tabellen lösen können. Wenn das Problem weiterhin besteht, wenden Sie sich bitte an den Kundendienst.

Problem	Lösung
Das Display ist nicht eingeschaltet.	Überprüfen Sie, ob die Stromversorgung funktioniert. Überprüfen Sie, ob der Netzstecker eingesteckt ist. Gewähltes Programm prüfen.
 "leuchtet auf	Überprüfen Sie den Wasserbehälter. Wenn er voll ist, gießen Sie bitte das Kondenswasser aus und starten Sie den Trockner neu. Wenn der Behälter nicht voll ist, starten Sie den Trockner bitte direkt neu. Wenn das Symbol  weiterhin leuchtet, nachdem Sie die ersten beiden Schritte abgeschlossen haben, rufen Sie bitte den Service an.
 "leuchtet	Reinigen Sie das Fusselsieb.
Trockner startet nicht.	Wäschetrockner an Netzstecker anschließen. Schalten Sie den Wäschetrockner ein. Überprüfen Sie, ob die Tür geschlossen ist. Überprüfen Sie, ob das Programm eingestellt ist. Taste [▷  ] drücken.
Der Trockengrad wurde nicht erreicht oder die Trocknungszeit war zu lang.	Flusenfilter und Wärmetauscher reinigen. Leeren Sie den Wasserbehälter aus. Überprüfen Sie den Ablaufschlauch. Überprüfen Sie, ob der Aufstellort geeignet ist. Halten Sie den Luftenlass sauber. Programm mit höherem Trockengrad oder Zeitprogramm verwenden.
Es gibt ein Summgeräusch.	Der Kompressor ist in Betrieb. Diese Geräusche sind ganz normal und deuten nicht auf einen Fehler hin.
Der Trockner schaltet sich am Ende des Programms aus.	Der Trockner schaltet sich automatisch aus, um Energie zu sparen. Dies ist kein Fehler, sondern eine normale Funktion.

## Fehlercodes

Beschreibung	Mögliche Ursache	Lösung
	Behälter ist voll	Leeren Sie den Wasserbehälter.
	Fehler bei Wasserpumpe oder Wasserstandssensor	Bitte wenden Sie sich an Ihr örtliches Servicecenter, wenn das Problem auftritt.
	Fehler des Temperatursensors	
	Kommunikationsfehler	



### WARNUNG

- Eigenreparaturen oder nicht fachgerechte Reparaturen können ein Sicherheitsrisiko darstellen und die Garantie erlöschen lassen.
- Wenn die LED eine andere Meldung anzeigt und der Trockner nicht funktioniert, rufen Sie bitte den Kundendienst an.



## HINWEIS

Link zu energiebezogenen Informationen in der öffentlichen Datenbank der Europäischen Kommission EPREL: <https://eprel.ec.europa.eu/qr/2453034>

# ENTSORGUNG UND RECYCLING

## Wichtige Anweisungen für die Umwelt

Das Symbol mit dem durchgestrichenen Abfallbehälter auf Rädern bedeutet, dass Elektro- und Elektronikgeräte nicht mit dem Hausmüll entsorgt werden dürfen. Verbraucher sind gesetzlich verpflichtet, Elektro- und Elektronikgeräte am Ende ihrer Lebensdauer getrennt vom unsortierten Siedlungsabfall zu sammeln. Auf diese Weise wird eine umweltfreundliche und ressourcenschonende Verwertung sichergestellt. Batterien und Akkumulatoren, die nicht fest mit dem Elektro- oder Elektronikgerät verbunden sind und sich zerstörungsfrei entnehmen lassen, müssen vor der Abgabe bei einer Sammelstelle vom Gerät getrennt und einer vorgesehenen

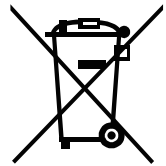

Entsorgungseinrichtung zugeführt werden. Gleiches gilt für Leuchten, die zerstörungsfrei aus dem Gerät entnommen werden können. Besitzer von Elektro- und Elektronikgeräten aus privaten Haushalten können diese bei den Sammelstellen der öffentlich-rechtlichen Entsorgungsträger oder bei den im Sinne des ElektroG eingerichteten Sammelstellen der Hersteller oder Vertrieber abgeben. Die Entsorgung von Altgeräten ist kostenlos. Händler mit einer Verkaufsfläche von mindestens 400 m<sup>2</sup> sind verpflichtet, Elektro- und Elektronikgeräte zurückzunehmen. Gleiches gilt für Lebensmittelhändler mit einer Gesamtverkaufsfläche von mindestens 800 m<sup>2</sup>, sofern sie Elektro- und Elektronikgeräte dauerhaft oder zumindest mehrfach im Jahr anbieten. Versandhändler mit einer Lagerfläche von mindestens 400 m<sup>2</sup> für Elektro- und Elektronikgeräte oder einer gesamten Lagerfläche von mindestens 800 m<sup>2</sup> sind ebenfalls zur Rücknahme verpflichtet. Grundsätzlich sind Vertrieber verpflichtet, durch geeignete Rückgabemöglichkeiten in zumutbarer Entfernung sicherzustellen, dass Altgeräte kostenlos zurückgenommen werden. Verbraucher haben die Möglichkeit, ein Altgerät kostenlos einem rücknahmepflichtigen Vertrieber zu übergeben, wenn sie ein neues Gerät mit im Wesentlichen gleicher Funktion erwerben. Diese Möglichkeit besteht auch bei Lieferungen in einen Privathaushalt. Im Versandhandel ist die Möglichkeit der kostenlosen Abholung beim Kauf eines neuen Geräts auf Wärmetauscher, Anzeigegeräte und Großgeräte beschränkt, die mindestens eine äußere Kante mit einer Länge von mehr als 50 cm aufweisen. Der Vertrieber muss den Verbraucher beim Abschluss des Kaufvertrags fragen, ob er eine Rückgabe beabsichtigt. Unabhängig davon können Verbraucher bis zu drei Altgeräte einer Geräteart kostenlos bei einer Sammelstelle des Vertriebers abgeben, ohne dass dies an den Kauf eines neuen Geräts gekoppelt ist. Die Kantenlängen der jeweiligen Geräte dürfen jedoch 25 cm nicht überschreiten. Entsorgen Sie das Gerät gemäß den örtlichen Vorschriften zur Entsorgung von Elektro- und Elektronik-Altgeräten. Das Gerät enthält brennbares Gas (R290). Wenden Sie sich an Ihre Gemeindeverwaltung, um Informationen über die korrekte Entsorgung des Geräts zu erhalten.

## Einhaltung der RoHS-Richtlinie

Das von Ihnen gekaufte Produkt entspricht der EU-RoHS-Richtlinie (2011/65/EU). Es enthält keine schädlichen und verbotenen Materialien, die in der Richtlinie aufgeführt sind.

## Verpackungsinformationen

Die Verpackungsmaterialien des Produkts bestehen aus recycelbaren Materialien gemäß unseren nationalen Umweltvorschriften. Entsorgen Sie die Verpackungsmaterialien nicht zusammen mit Haushalts- oder anderen Abfällen. Bringen Sie diese zu den von den lokalen Behörden vorgesehenen Sammelstellen für Verpackungsmaterialien.



# GARANTIEKARTE

## HINWEISE

**Für dieses Gerät gewähren wir eine Garantie gemäß den folgenden Bedingungen: Sie haben eine Herstellergarantie von ——— Jahren ab Kaufdatum (Kaufnachweis erforderlich). Unsere Allgemeinen Geschäftsbedingungen gelten.**

Ihre Geräteeinheit / Seriennummer

Kaufdatum:

Kaufort:

Haben Sie irgendwelche Fragen?

Wir freuen uns, Sie zu unterstützen!

<http://www.midea.com>

## Kundendienst

Ersatzteile für Ihr Gerät sind mindestens 10 Jahre lang verfügbar, gemäß Anhang 2 der delegierten Verordnung der EU-Kommission 2023/2533.

Bei Fragen wenden Sie sich bitte an unser örtliches Kundenservicecenter.

### **WARNUNG**

Stromschlaggefahr

- Versuchen Sie niemals, ein Gerät zu reparieren, das defekt ist oder bei dem ein Defekt vermutet wird! Sie gefährden damit Ihr Leben und das zukünftiger Nutzer! Diese Reparaturarbeiten dürfen nur von autorisiertem Fachpersonal durchgeführt werden.
- Unsachgemäße Reparatur führt zum Verlust der Garantieansprüche und zum Ausschluss der Haftung für Folgeschäden!

## Garantiebedingungen / Service

---

Wir gratulieren Ihnen zum neuen Gerät und wünschen Ihnen viel Freude daran. Sollten Sie dennoch einen Grund zur Reklamation erkennen, dann wenden Sie sich an unseren Service:

**Midea Europe GmbH**  
**Ludwig-Erhard-Str. 14**  
**65760 Eschborn**

Tel.: 06196-90 20 - 0  
Fax: 06196-90 20 -120  
E-Mail: [info-meg@midea.com](mailto:info-meg@midea.com)  
Homepage: [www.midea.com/de](http://www.midea.com/de)

Im Servicefall:  
Tel.: 06196-90 20 - 0  
Fax.: 06196-90 20 -120  
Email: [kundenservice@midea.com](mailto:kundenservice@midea.com)

Geben Sie im Fall einer Störung Ihre genaue Anschrift, Telefonnummer, Kaufvertragsnummer und Gerätetyp (vom Typenschild des Gerätes) an.

Eine genaue Fehlerbeschreibung erspart Ihnen und uns Zeit und Geld. Bei besonderen Fragen sprechen Sie bitte mit der Kundendienstzentrale.

### Bevor Sie den Service anfordern:

Kontrollieren Sie bitte, ob es sich nicht um einen Bedienungsfehler oder eine Ursache handelt, die mit der Funktion Ihres Gerätes nichts zu tun hat.

Bitte beachten Sie den Hinweis in der Bedienungsanleitung und prüfen Sie, ob:

- Der Netzstecker angeschlossen ist
- Der Netzstecker vielleicht beschädigt ist
- Strom vorhanden ist

### Garantiebedingungen

Dieses Gerät wurde nach den modernsten Methoden hergestellt und geprüft. Der Hersteller leistet unabhängig von der gesetzlichen Gewährleistungspflicht des Verkäufers/Händlers für die Dauer von 24 Monaten, geltend vom Tag des Kaufes, Garantie für einwandfreies Material und fehlerfreie Fertigung. Dieses Gerät ist nicht für den gewerblichen Gebrauch zugelassen/geeignet.

Der Garantieanspruch erlischt bei Eingreifen durch den Käufer oder Dritter. Schäden, die durch unsachgemäße Behandlung oder Bedienung, durch falsches Aufstellen oder Aufbewahrung, durch unsachgemäße/n Installation oder Anschluss, sowie durch höhere Gewalt oder sonstige äußere Einflüsse entstehen, fallen nicht unter die Garantieleistung.

Wir behalten uns vor, bei Reklamation die defekten Teile auszubessern, zu ersetzen oder das Gerät auszutauschen. Ausgetauschte Teile und Geräte gehen in unser Eigentum über.

Nur wenn durch Nachbesserung/en oder Umtausch des Gerätes die herstellereitig vorgesehene Nutzung endgültig nicht zu erreichen sein sollte, kann der Käufer aus Gewährleistung innerhalb von 6 Monaten, geltend ab Tag des Kaufes, eine Herabsetzung des Kaufpreises oder die Aufhebung des Kaufvertrages verlangen.

Schadenersatzansprüche, auch hinsichtlich von Folgeschäden, sind, soweit sie nicht auf Vorsatz oder grober Fahrlässigkeit beruhen, ausgeschlossen.

Der Garantieanspruch ist vom Käufer, durch Vorlage der Kaufquittung, nachzuweisen. Diese Garantieusage ist gültig innerhalb der Bundesrepublik Deutschland.

Importiert von:  
Midea Europe GmbH  
Ludwig-Erhard-Str. 14  
65760 Eschborn

# Produktdatenblatt

DELEGIERTE VERORDNUNG (EU) 2023/2534 DER KOMMISSION in Bezug auf die Energieverbrauchskennzeichnung von Haushaltswäschetrocknern

**Name oder Handelsmarke des Lieferanten:** Midea Europe GmbH

**Anschrift des Lieferanten:** Ludwig Erhard Straße 14, 65760 Eschborn, DE

**Modellkennung:** MDV3EH100D

**Technologie des Wäschetrockners** Elektrischer Kondensationswäschetrockner

## Allgemeine Produktparameter:

Parameter	Wert		Parameter	Wert	
Nennkapazität (kg)	10,0		Abmessungen in cm	Höhe	85
				Breite	60
				Tiefe	68
Energieeffizienzindex (EEI)	69,9		Energieeffizienzklasse	D	
Kondensationseffizienz (%) (falls zutreffend)	80		Kondensationseffizienzklasse (falls zutreffend)	D	
Gewichteter Energieverbrauch in kWh pro Trocknungszyklus. Der tatsächliche Energieverbrauch hängt von der jeweiligen Nutzung des Geräts ab.	1,37				
Programmdauer (Stunden:Minuten)	Nennkapazität	4:20	Art	Frei stehend	
	halbe Nennkapazität	2:35			
Luftschallemissionen (dB(A) re 1 pW)	66		Luftschallemissionsklasse	C	
Aus-Zustand (falls zutreffend) (W)	0,50		Bereitschaftszustand (falls zutreffend) (W)	-	
Zeitvorwahl (W) (falls zutreffend)	4,00		vernetzter Bereitschaftsbetrieb (W) (falls zutreffend)	-	
Bei Haushaltswäschetrocknern mit Wärmepumpe die chemische Bezeichnung oder die anerkannte Industriebezeichnung des verwendeten Kältemittelgases, unbeschadet der Verordnung (EU) Nr. 517/2014 über fluorierte Treibhausgase.				R290	

Weblink zu Informationen über die Verfügbarkeit von Ersatzteilen für fachlich kompetente Reparateure und Endnutzer	<a href="https://www.midea.com/de/support">https://www.midea.com/de/support</a>
Weblink zu Reparaturanweisungen für Endnutzer	<a href="https://www.midea.com/de/support">https://www.midea.com/de/support</a>
Weblink zu Richtbeträgen für die Preise vor Steuern	<a href="https://www.midea.com/de/support">https://www.midea.com/de/support</a>
Mindestlaufzeit der vom Lieferanten angebotenen Garantie	24
<b>Weitere Angaben:</b>	
Weblink zur Website des Lieferanten, auf der die Informationen gemäß Anhang II Nummer 6 der Verordnung (EU) 2023/2533 der Kommission zu finden sind: <a href="https://www.midea.com/de/waschen-trocknen/trockner">https://www.midea.com/de/waschen-trocknen/trockner</a>	



**EPREL-Eintragungsnummer** 2453034

<https://eprel.ec.europa.eu/qr/2453034>

**Lieferant:** Midea Europe GmbH (Importeur)

**Website:** [www.midea.com/de](http://www.midea.com/de)



*make yourself at home*

V1.0

16138200A22609