



KD-NHA0S6GW1C-DE

Trockner

DE Bedienungsanleitung

INHALT







1. SCHNELLSTART	5
2. PRIMÄRE ÜBERLEGUNGEN	6
3. ALTGERÄTENTSORGEN	9
4. SICHERHEITSHINWEISE	10
4.1 Elektrische Sicherheit.....	10
4.2 Sicherheit von Kindern.....	11
4.3 Produktsicherheit.....	12
5. UV-STRAHLUNGSSICHERHEIT	14
6. RICHTIGE BENUTZUNG	16
7. EINBAU ÜBER EINER WASCHMASCHINE	17
8. INSTALLATION	18
8.1 Wasseranschluss (mit optionalem Ablaufschlauch).....	18
8.2 Anschliessen des Wasserablassschlauchs.....	18
8.3 Füsse verstellen.....	18
8.4 Elektroanschluss.....	18
8.5 Einstellen der verstellbaren Füsse.....	19
8.6 Positionierung der Maschine auf dem Boden.....	19
9. ÜBERSICHT	20
10. WÄSCHE VORBEREITEN	21
10.1 Wäsche zum Trocknen sortieren.....	21
11. WÄSCHE ZUM TROCKNEN VORBEREITEN	22
11.1 Kapazität.....	22
12. TROCKNER VERWENDEN	23
12.1 Bedienfeld.....	23
12.2 Programmauswahlknopf.....	24
12.3 Elektronischer Anzeiger und Display.....	24
13. PROGRAMMAUSWAHL UND VERBRAUCHSTABELLE	25
14. ZUSATZFUNKTIONEN	26
15. Fernzugriffseinstellungen (Beschreibung der Android- und ios-Anwendungen)	27
15.1 So aktivieren Sie Wi-Fi:.....	27
16. Warnungen bezüglich des Wi-Fi-Modus	29
16.1 Wireless LAN-Funktionen.....	29
17. PROGRAMMSTARTEN	30
17.1 Informationen zur Trommelbeleuchtung.....	32
18. Tabelle zur Verfügbarkeit von Programmen und Optionen für die Aktivierung	33
19. REINIGUNG UND PFLEGE	35

19.1 Flusensieb reinigen.....	35
19.2 Wassertank leeren.....	35
19.3 Reinigung des Wärmetauschers.....	36
19.4 Feuchtigkeitssensor reinigen.....	36
19.5 Innenfläche der Gerätetür reinigen.....	37
20. GERÄUSCHE DER MASCHINE.....	38
21. TECHNISCHE DATEN.....	39
22. FEHLERBEHEBUNG.....	40
23. AUTOMATISCHE FEHLERWARNUNGEN UND ABHILFEMAßNAHMEN.....	43
24. INFORMATIONEN ZU UMWELTSCHUTZ UND VERPACKUNG.....	44
24.1 Verpackungsinformationen.....	44
24.2 Technische Daten.....	44
24.3 Energieeffizienz.....	44
25. KUNDENBETREUUNG UND SERVICE.....	45

Vielen Dank, dass Sie sich für dieses Produkt entschieden haben.

Diese Bedienungsanleitung enthält wichtige Sicherheitshinweise und Anweisungen zur Bedienung und Wartung Ihres Gerätes.

Bitte nehmen Sie sich die Zeit, diese Bedienungsanleitung vor Benutzung Ihres Gerätes zu lesen, und bewahren Sie sie zum künftigen Nachschlagen auf.

Symbol	Text	Beschreibung
	Warnung	Gefahr ernsthafter oder sogar tödlicher Verletzungen
	Stromschlaggefahr	Gefährliche Spannung
	Feuer	Brandgefahr
	Achtung	Gefahr von Verletzungen oder Sachschäden.
	Wichtig/Hinweis	Informationen zur richtigen Bedienung des Systems
	Lesen Sie die Anweisungen.	
	Heiße Fläche	

1. SCHNELLSTART

Detaillierte Informationen entnehmen Sie bitte dem Benutzerhandbuch.



- 1** Trennen Sie Ihre Wäsche nach Typen, legen Sie sie in die Maschine und schließen Sie die Tür.

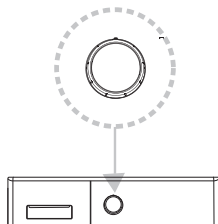

- 2** Wählen Sie das für Ihre Wäsche geeignete Programm durch Drehen des Einstellknopfes.

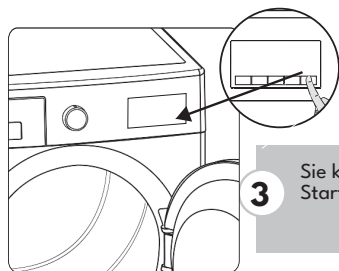

- 3** Sie können zusätzliche Trocknungsfunktionen wählen. Starten Sie das Programm mit der Taste Start / Pause.

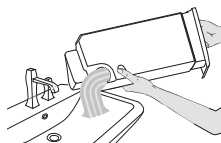

- 4** Nach Beendigung des Trockenprogramms muss der Wassertank geleert werden. *** Detaillierte Informationen entnehmen Sie bitte dem Benutzerhandbuch.

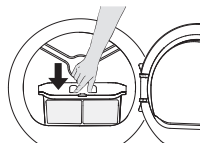

- 5** Nach Beendigung des Trocknungsprogramms muss der Filter gereinigt werden. *** Detaillierte Informationen entnehmen Sie bitte dem Benutzerhandbuch.

2. PRIMÄRE ÜBERLEGUNGEN

Dieses Gerät kann von Erwachsenen benutzt werden, die es sicher bedienen können und sich der Risiken bewusst sind.

Kinder dürfen nicht mit dem Gerät spielen. Die Reinigung und Wartung darf nur von Erwachsenen durchgeführt werden.

- Außerhalb der Reichweite von Haustieren aufbewahren
- Lassen Sie Kinder nicht unbeaufsichtigt in der Nähe des Geräts.
- Bewahren Sie das Verpackungsmaterial außerhalb der Reichweite von Kindern auf.
- Lassen Sie Kinder nicht auf dem Gerät sitzen, klettern oder in das Gerät einsteigen.
- Dieser Trockner ist nur für den Einsatz in privaten Haushalten im Innenbereich vorgesehen. Die Garantie erlischt im Falle einer kommerziellen Benutzung.
- Verwenden Sie dieses Produkt nur mit Wäsche, die trocknergeeignet ist.
- Der Hersteller übernimmt keine Verantwortung für Schäden aufgrund von unsachgemäßer Benutzung oder unsachgemäßem Transport.
- Die Nutzungsdauer Ihres Wäschetrockners beträgt 10 Jahre. In dieser Zeit sind die für einen angemessenen Betrieb vom Trockner benötigten Ersatzteile käuflich erwerbbar.
- Achten Sie darauf, dass die Lüftungsöffnungen nicht durch Bodenbeläge verdeckt werden.
- Die Installation und Reparatur des Geräts darf nur von einem autorisierten Reparaturbetrieb durchgeführt werden. Der Hersteller kann nicht für Schäden haftbar gemacht werden, die durch Selbstreparaturen oder nicht autorisierte, nicht fachmännische Reparaturen entstehen.

⚠️ WARNUNG: Sprühen Sie zur Reinigung niemals Wasser auf den Trockner! Es besteht Stromschlaggefahr!

Lassen Sie mindestens 3 cm Platz zwischen den Seiten- und Rückwänden des Geräts und darüber, wenn Sie das Gerät unter eine Arbeitsplatte stellen möchten.

Die Montage/Demontage für den Untertischeinbau muss bei Bedarf von einem autorisierten Kundendienst durchgeführt werden.

- Überprüfen Sie das Produkt vor der Installation auf sichtbare Schäden. Installieren oder betreiben Sie niemals ein beschädigtes Produkt.
- Halten Sie Haustiere vom Trockner fern.
- Weichspüler oder ähnliche Produkte sollten in Übereinstimmung mit den Anweisungen des Herstellers verwendet werden.
- Entfernen Sie alle Fremdkörper wie Feuerzeuge und Streichhölzer aus den Taschen.
- Das Gerät darf nicht hinter einer verschließbaren Tür, einer Schiebetür oder einer Tür mit einem Scharnier auf der dem Wäschetrockner gegenüberliegenden Seite installiert werden, wenn die Tür dadurch nicht vollständig geöffnet werden kann.

! WARNUNG: Blockieren Sie die Belüftungsöffnungen im Gerätegehäuse oder in der integrierten Struktur nicht.

- Bevor Sie sich für die Installation des Trockners an einen autorisierten Kundendienst wenden, vergewissern Sie sich anhand der Informationen im Benutzerhandbuch, dass die Elektroinstallation und der Wasseranschluss geeignet sind. Falls sie ungeeignet sind, lassen Sie von einem qualifizierten Elektriker oder Klempner die erforderlichen Änderungen vornehmen.
- Die Vorbereitung des Aufstellungsortes sowie des Strom- und Wasseranschlusses liegen in der Verantwortung des Kunden. Überprüfen Sie den Trockner vor der Installation auf Schäden. Lassen Sie ihn bei Schäden nicht installieren.

- Beschädigte Produkte können Ihre Gesundheit gefährden.
- Installieren Sie den Trockner auf einem stabilen, flachen Untergrund.
 - Verwenden Sie den Trockner in einer staubfreien Umgebung mit guter Belüftung.
 - Der Abstand zwischen Trockner und Boden **darf nicht** durch Gegenstände, wie Teppiche, Holz oder Klebeband reduziert werden.
 - Die Lüftungsgitter am Sockel des Wäschetrockners dürfen **nicht blockiert werden**.
 - Das Gerät darf nicht hinter einer abschließbaren Tür, einer Schiebetür oder einer Tür mit einem Scharnier auf der dem Trockner gegenüberliegenden Seite installiert werden, durch die das vollständige Öffnen der Gerätetür blockiert wird.
 - Sobald der Trockner installiert wurde, müssen die Anschlüsse stabil bleiben. Achten Sie bei der Installation des Trockners darauf, dass die Rückseite nicht an etwas angelehnt ist (z. B. Wasserhahn, Steckdose).
 - Die Betriebstemperatur des Trockners beträgt +5°C bis +35°C. Wird der Trockner außerhalb dieses Temperaturbereichs betrieben, wird die Leistung des Trockners beeinträchtigt und das Produkt beschädigt.
 - Seien Sie beim Tragen des Produktes vorsichtig, da es schwer ist. Tragen Sie dazu immer Schutzhandschuhe.
 - Installieren Sie das Gerät immer an einer Wand.
 - Die Rückseite des Geräts sollte gegen die Wand gerichtet sein.
 - Wenn das Produkt auf einer stabilen Oberfläche steht, prüfen Sie mit einer Wasserwaage, ob es vollständig stabil ist. Falls nicht, passen Sie die Füße entsprechend an. Wiederholen Sie dies, wann immer Sie das Produkt an einem anderen Ort aufstellen.
 - Stellen Sie den Trockner nicht auf das Netzkabel.

3. ALTGERÄT ENTSORGEN

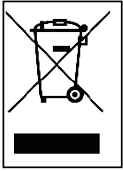

Entsorgung (DE)

Das Symbol der durchgestrichenen Abfalltonne auf Rädern auf dem Produkt oder seiner Verpackung bedeutet, dass das Gerät nicht im Hausmüll entsorgt werden darf, sondern eine separate Entsorgung erfordert. Sie können das Altgerät kostenfrei bei einer geeigneten kommunalen Sammelstelle für Elektro- und Elektronikaltgeräte, z.B. einem Wertstoffhof, abgeben. Die Adressen erhalten Sie von Ihrer Stadt- bzw. Kommunalverwaltung. Alternativ können Sie kleine Elektroaltgeräte mit einer Kantenlänge bis zu 25 cm bei Händlern mit einer Verkaufsfläche für Elektro- und Elektronikgeräte von mind. 400 m² oder Lebensmittelhändlern mit einer Gesamtverkaufsfläche von mind. 800 m², die zumindest mehrmals im Jahr Elektro- und Elektronikgeräte anbieten, unentgeltlich zurückgeben. Größere Altgeräte können beim Neukauf eines Geräts der gleichen Geräteart, das im Wesentlichen die gleichen Funktionen wie das neue Gerät erfüllt, bei einem entsprechenden Händler kostenfrei zurückgegeben werden. Bezüglich der Modalitäten der Rückgabe eines Altgeräts im Fall der Auslieferung des neuen Geräts, wenden Sie sich bitte an Ihren Händler.

Bitte Entnehmen Sie – sofern möglich – vor der Entsorgung des Produkts sämtliche Batterien und Akkus sowie alle Lampen, die zerstörungsfrei entnommen werden können.

Wir weisen darauf hin, dass Sie für die Löschung personenbezogener Daten auf dem zu entsorgenden Gerät selbst verantwortlich sind.

4. SICHERHEITSHINWEISE

Dieser Abschnitt enthält Sicherheitshinweise, die Sie vor der Gefahr von Personen- und Sachschäden schützen sollen. Bei Nichtbefolgung dieser Anweisungen könnte die Garantie erlöschen.

4.1 Elektrische Sicherheit

- Das Gerät darf nicht über eine externe Schaltvorrichtung, wie einen Timer, oder an einen Stromkreis angeschlossen werden, der durch ein Schaltelement regelmäßig ein- und ausgeschaltet wird.
- Berühren Sie den Netzstecker nicht mit feuchten oder gar nassen Händen. Ziehen Sie immer den Stecker, um das Gerät auszustecken, da sonst die Gefahr eines Stromschlags besteht.
- Schließen Sie den Trockner an eine abgesicherte geerdete Steckdose an. Lassen Sie den Erdanschluss von einem qualifizierten Elektriker installieren. Unser Unternehmen haftet nicht für aufgrund der Verwendung des Trockners ohne einen den örtlichen Vorschriften entsprechenden Erdanschluss entstandene Schäden/Verluste.
- Die Spannung und der erlaubte Sicherungsschutz sind auf dem Typenschild angegeben. **(Wo sich das Typenschild befindet, erfahren Sie unter 2.2. Übersicht.)**
- Die Spannungs- und Frequenzwerte auf dem Typenschild müssen mit der Netzspannung und -frequenz in Ihrem Haus übereinstimmen.
- Ziehen Sie den Netzstecker des Trockners, wenn er längere Zeit nicht benutzt wird, sowie vor der Installation, Wartung, Reinigung und Reparatur, da der Trockner sonst beschädigt werden kann.
- Die Steckdose muss nach der Installation jederzeit frei zugänglich sein.

 Verwenden Sie keine Verlängerungskabel, Mehrfachsteckdosen oder Adapter für den Anschluss des Trockners an das Stromnetz, um die Gefahr von Bränden oder Stromschlägen zu vermeiden.

4.2 Sicherheit von Kindern

- Dieses Gerät kann von Erwachsenen benutzt werden, die es sicher bedienen können und sich der Risiken bewusst sind.
- Kinder dürfen nicht mit dem Gerät spielen. Die Reinigung und Wartung darf nur von Erwachsenen durchgeführt werden.
- Außerhalb der Reichweite von Haustieren aufbewahren
- Lassen Sie Kinder nicht unbeaufsichtigt in der Nähe des Geräts.
- Bewahren Sie das Verpackungsmaterial außerhalb der Reichweite von Kindern auf.
- Lassen Sie Kinder nicht auf dem Gerät sitzen, klettern oder in das Gerät einsteigen.
- Lassen Sie Kinder nicht unbeaufsichtigt in der Nähe des Geräts.
- Kinder könnten sich in der Maschine einschließen, was zum Tod führen kann.
- Erlauben Sie Kindern nicht, die Glastür während des Betriebs zu berühren. Die Oberfläche wird extrem heiß und kann Hautschäden verursachen.
- Halten Sie das Verpackungsmaterial von Kindern fern.
- Vergiftungen und Reizungen können auftreten, wenn Wasch- und Reinigungsmittel verzehrt werden oder mit der Haut und den Augen in Berührung kommen.
- Bewahren Sie Reinigungsmittel außerhalb der Reichweite von Kindern auf Elektrische Produkte sind für Kinder gefährlich.
- Halten Sie Kinder im Betrieb vom Produkt fern.

- Um zu verhindern, dass Kinder den Trocknerzyklus unterbrechen, können Sie die Kindersicherung verwenden, um eine Änderung des laufenden Programms zu verhindern.
- Erlauben Sie Kindern nicht, sich auf das Produkt zu setzen/ zu klettern oder in das Produkt hineinzuklettern.
- Kinder unter 3 Jahren sollten vom Gerät ferngehalten werden, es sei denn, sie werden ständig beaufsichtigt.

4.3 Produktsicherheit

 **Aufgrund von Brandgefahr sollten folgende Wäschestücke und Produkte NIEMALS im Trockner getrocknet werden:**

- Trocknen Sie keine ungewaschenen Kleidungsstücke im Trockner.
- Mit Substanzen, wie Speiseöl, Aceton, Alkohol, Benzin, Kerosin, Fleckentferner, Terpentin, Wachs und Wachsentsferner, etc. verschmutzte Kleidungsstücke sollten vor dem Trocknen im Trockner in heißem Wasser mit ausreichend Waschmittel gereinigt werden.
- Reinigungstücher und -matten mit Resten von entflammaren Reinigern oder Aceton, Gas, Benzin, Fleckentferner, Terpentin, Kerzenwachs, Wachsentsferner oder Chemikalien.
- Wäsche, die Rückstände von Haarspray, Nagellackentferner und ähnlichen Substanzen enthält.
- Wäsche, die mit industriellen Chemikalien gereinigt wurde (bspw. chemische Reinigung).
- Wäsche mit Schaumstoff-, Schwamm-, Gummi- oder gummiartigen Teilen oder Accessoires. Dazu zählen Latexschaumschwämme, Duschhauben, wasserdichte Stoffe, Formteile und Schaumstoffkissen.
- Artikel mit Füllung und beschädigt (Teile oder Jacken). Schaum, der aus diesen Gegenständen herausragt, könnte sich während des Trocknungsvorgangs entzünden.

- Der Betrieb des Trockners in Umgebungen mit Mehl- oder Kohlestaub könnte eine Explosion verursachen.

 **ACHTUNG:** Unterwäsche, die Metallverstärkungen enthält, sollte nicht in den Trockner gegeben werden. Der Trockner kann beschädigt werden, wenn sich Metallverstärkungen während des Trocknens lösen und abreißen.

Wenn möglich, lassen Sie die Tür zwischen den Zyklen offen.

 **FEUER** R290

Es besteht Brand- und Beschädigungsgefahr!

Dieses Produkt enthält umweltfreundliches, aber entflammbares R290-Gas. Halten Sie offene Flammen und Feuerquellen von dem Produkt fern.

5. UV-STRAHLUNGSSICHERHEIT

- Diese Warnung gilt nur für Modelle mit Purebeam / Crystalight + Pro Technologie.
- Der Wäschetrockner enthält eine LED, die unsichtbare UV-C-Strahlen aussendet. Schauen Sie nicht direkt in die Lichtquelle, während die UV-C-LED in Betrieb ist. Sie kann bei direkter Einwirkung schon bei geringen Dosen Haut- und Augenschäden verursachen.
- Das blaue Licht schaltet sich ein, wenn die UV-C-Technologie aktiviert ist.
- Die UV-C-LED und die blaue Lichtquelle schalten sich aus, wenn die Tür geöffnet wird, während das Gerät läuft.
- Wenn die Tür des Geräts geschlossen ist, können die UV-C-Strahlen nicht aus dem Gerät austreten.
- Die Purebeam / Crystalight + Pro Technologie wird in Textilprodukten und bestimmten persönlichen Gegenständen verwendet, um für Hygiene zu sorgen.
- Der Wäschetrockner sollte nicht zweckentfremdet werden.
- Für die Trocknung geeignete Textilprodukte sollten in Programmen mit Purebeam / Crystalight + Pro Technologie verwendet werden.
- Andere Gegenstände als Textilien sollten nicht in Programmen mit Purebeam / Crystalight + Pro Trocknungstechnologie getrocknet werden.
- Elektronische und magnetische Geräte (Kreditkarten usw.) sollten bei Programmen mit Purebeam / Crystalight + Refresh-Programm nicht in das Gerät gesteckt werden.
- Eine Beschädigung der UV-C-LED kann zur Emission von gefährlicher UV-C-Strahlung führen. Nehmen Sie deshalb das beschädigte Produkt nicht in Betrieb und wenden Sie sich an den technischen Kundendienst.
- Wenden Sie sich an den technischen Kundendienst, um die mit der UV-C-LED verbundenen Teile auszutauschen.

- Sie dürfen die UV-C-LED und die zugehörigen Teile nicht selbst austauschen. Vergewissern Sie sich, dass das Gerät vom Stromnetz getrennt ist, während Sie auf das technische Servicepersonal warten.
- Die UV-C LED darf nicht mit dem Hausmüll entsorgt werden.
- Kinder sollten ferngehalten werden, während Programme mit Purebeam / Crystalight + Pro Technologie aktiv sind.
- Es sollte nicht versucht werden, Lebewesen in Purebeam / Crystalight + Drying Programmen zu desinfizieren.
- Es sollte nicht versucht werden, menschliche Haut in Purebeam / Crystalight + Trocknungsprogrammen zu desinfizieren.
- Es sollte nicht versucht werden, entflammbare Gegenstände, verpackte und offene Lebensmittel, Produkte, die mit Lebensmitteln in Berührung kommen, elektronische Geräte (Tablet, Telefon, Computer, etc.), magnetische Geräte (Kreditkarte, öffentliche Verkehrsmittel Karte, etc.) in Purebeam /Crystalight + Pro Programme zu reinigen.
- Vergewissern Sie sich, dass die Gegenstände, die im Purebeam /Crystalight + Refresh Programm gereinigt werden sollen, resistent gegen UV-C Strahlen sind.
- Gegenstände, die mit dem Purebeam / Crystalight + Refresh Programm gereinigt werden sollen, sollten nicht direkt in die Trommel gelegt werden.
- Die zu reinigenden Gegenstände müssen ordnungsgemäß in den Kunststoffträger für den Trockner eingelegt werden, der am Trockner befestigt wird.
- Persönliche Gegenstände wie Brieftaschen, Münzen, Schlüssel, Schlüsselbunde usw., die im Purebeam / Crsytalight Refresh-Programm im Trocknergestell gereinigt werden sollen, sollten so platziert werden, dass sie nicht in die Trommel über dem Trocknergestell fallen.
- Persönliche Gegenstände sollten im Purebeam / Crystalight + Refresh Programm nicht übereinander in den Plastik-Trockenständer gelegt werden.

6. RICHTIGE BENUTZUNG

 **ACHTUNG:** Stoppen Sie einen Trockner niemals vor Ablauf des Trocknungsprogramms, sofern nicht alle Artikel schnell entfernt und ausgebreitet werden, damit die Wärme abgeleitet wird.

 **ACHTUNG:** Achten Sie darauf, dass Haustiere nicht in den Trockner klettern. Prüfen Sie dem Innenbereich des Trockners vor jedem Gebrauch.

 **ACHTUNG:** Eine Überhitzung der Wäsche im Innern des Trockners kann auftreten, wenn Sie das Programm abbrechen oder wenn es zu einem Stromausfall kommt, während der Trockner läuft. Diese Hitzekonzentration kann zur Selbstentzündung führen. Aktivieren Sie daher immer das Programm Refresh, um abzukühlen, oder nehmen Sie alle Wäschestücke schnell aus dem Trockner, um sie aufzuhängen und die Hitze abzuführen.

- Verwenden Sie den Trockner nur zum Trocknen von Textilien im Haushalt und von Textilien, die mit einem Etikett gekennzeichnet sind, das sie zum Trocknen geeignet macht. Alle anderen Verwendungen entsprechen nicht dem bestimmungsgemäßen Gebrauch und sind verboten.
- Die Garantie erlischt im Falle einer kommerziellen Benutzung.
- Dieses Gerät ist nur für den Gebrauch in Wohnräumen bestimmt und sollte auf einer geraden und stabilen Fläche aufgestellt werden.
- Lehnen Sie sich nicht an die Gerätetür, setzen Sie sich nicht darauf. Der Trockner könnte umkippen.
- Um eine Temperatur aufrechtzuerhalten, die der Wäsche nicht schadet (z. B. um zu verhindern, dass die Wäsche Feuer fängt), beginnt nach dem Heizvorgang ein Kühlvorgang. Anschließend endet das Programm. Nehmen Sie die Wäsche am Ende des Programms immer sofort heraus.

 **ACHTUNG:** Verwenden Sie den Trockner niemals ohne ein Flusensieb oder mit einem beschädigten Flusensieb.

- Die Flusenfilter müssen **nach jedem Gebrauch** gereinigt werden, wie unter **Reinigung des Flusenfilters** beschrieben.
- Feuchte Siebe können während der Trocknung eine Fehlfunktion verursachen. Bitte geben Sie kein nasses Flusensieb in den Wäschetrockner.
- In der Nähe des Wäschetrockners dürfen sich keine Flusen ansammeln (gilt nicht für Geräte, die zur Entlüftung außerhalb des Gebäudes bestimmt sind).

 **WICHTIG!** Der Abstand zwischen dem Trockner und dem Fußboden darf nicht durch Gegenstände wie Teppiche, Holz oder Platten verringert werden, da sonst eine ausreichende Luftzufuhr für das Gerät nicht gewährleistet werden kann.

- Installieren Sie den Trockner nicht in Räumen mit Frostgefahr. Minustemperaturen wirken sich negativ auf die Leistung des Trockners aus. Kondenswasser, das in Pumpe und Schlauch gefriert, kann Schäden verursachen.

7. EINBAU ÜBER EINER WASCHMASCHINE

 **ACHTUNG:** Eine Waschmaschine kann nicht auf den Trockner gestellt werden. Beachten Sie die folgenden Warnhinweise, wenn Sie den Trockner auf einer Waschmaschine installieren.

 **ACHTUNG:** Der Trockner kann nur auf Waschmaschinen mit gleichem oder höherem Fassungsvermögen aufgestellt werden.

Um den Trockner auf einer Waschmaschine aufzustellen, muss ein Befestigungsteil zwischen den beiden Geräten eingesetzt werden. Das Befestigungsteil muss von einem autorisierten Serviceanbieter angebracht werden.

Wenn der Trockner auf die Waschmaschine gestellt wird, kann das Gesamtgewicht dieser Produkte (in beladenem Zustand) fast 150 Kilogramm erreichen. Stellen Sie die Produkte nur auf einem festen Boden auf, der diese Last tragen kann!

Installationstabelle für Waschmaschine und Trockner					
Trockner (Tiefe)	Waschmaschine				
	36-40 cm	41-45 cm	46-49 cm	50-56 cm	57-63 cm
52,5 cm	X	✓	✓	✓	✓
56 cm	X	X	✓	✓	✓
61 cm	X	X	X	✓	✓
64 cm	X	X	X	X	✓

(Für Informationen zur Tiefe siehe 7. Technische Daten)

Um die Trocknermaschine auf die Waschmaschine zu stellen, ist ein spezielles Stapelset als Sonderzubehör erforderlich. Bitte wenden Sie sich an den Kundendienst, um sie zu erwerben. Die Aufbauanleitung wird zusammen mit dem Stapelset geliefert.

CE-Konformitätserklärung

Wir erklären, dass unsere Produkte den geltenden europäischen Richtlinien, Beschlüssen und Verordnungen sowie den in den genannten Normen aufgeführten Anforderungen entsprechen.

8. INSTALLATION

8.1 Wasseranschluss (mit optionalem Ablaufschlauch)

Bei Produkten mit Kondensatoreinheit sammelt sich während des Trocknungsvorgangs Wasser im Wassertank an. Anstatt den Wassertank nach jedem Trocknungszyklus zu entleeren, können Sie das Wasser direkt über den mit dem Trockner gelieferten Wasserablaufschlauch ablassen.

8.2 Anschliessen des Wasserablassschlauchs

1. Ziehen Sie das Ende des Schlauchs an der Rückseite des Trockners ab. Verwenden Sie zum Entfernen des Schlauchs keinerlei Werkzeuge.
2. Stecken Sie das eine Ende des mitgelieferten Wasserablaufschlauchs in den Schlitz, aus dem Sie den Schlauch entfernt haben.
3. Befestigen Sie das andere Ende des Wasserablaufschlauchs direkt am Wasserauslass oder am Waschbecken.

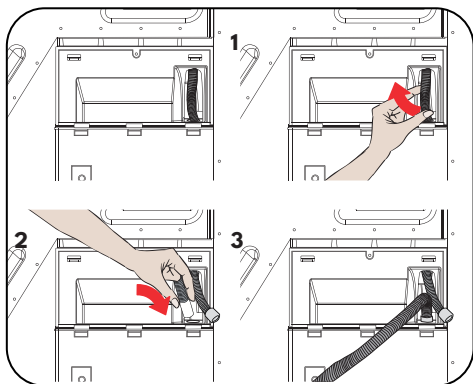

⚠ ACHTUNG: Der Schlauch muss so angeschlossen werden, dass er nicht verrutscht. Falls sich der Schlauch beim Ablassen des Wassers löst, könnte dies zu einer Überschwemmung führen.

🚫 WICHTIG! Der Wasserablaufschlauch muss in einer Höhe von maximal 80 cm angebracht werden.

🚫 WICHTIG! Der Wasserablaufschlauch darf zwischen dem Auslass und dem Produkt nicht geknickt, geknickt oder übertreten werden.

8.3 Füße verstellen

Damit der Trockner geräusch- und vibrationsarm arbeiten kann, muss er stabil und ausgewogen auf seinen Füßen stehen. Passen Sie die Füße so an, dass das Produkt nicht wackelt.

Drehen Sie die Füße nach rechts und nach links, bis der Trockner gleichmäßig und stabil steht.

🚫 WICHTIG! Entfernen Sie niemals die verstellbaren Füße.

8.4 Elektroanschluss

⚠ ACHTUNG: Es bestehen Brand- und Stromschlaggefahr.

- Ihr Trockner ist auf 220 bis 240 V und 50 Hz eingestellt.
- Das Netzkabel des Trockners ist mit einem speziellen Stecker ausgestattet. Dieser Stecker muss an eine geerdete Steckdose angeschlossen werden, die mit einer Sicherung von 16 Ampere, wie auf dem Typenschild angegeben, abgesichert ist. Der Sicherungsstrom der Stromleitung, an die die Steckdose angeschlossen ist, muss ebenfalls 16 Ampere betragen. Wenden Sie sich an einen qualifizierten Elektriker, wenn Sie nicht über eine solche Steckdose oder Sicherung verfügen.
- Unser Unternehmen übernimmt keine Verantwortung für Schäden aufgrund fehlender Erdung.

🚫 WICHTIG! Der Betrieb Ihres Gerätes bei niedrigen Spannungswerten verkürzt die Einsatzdauer und verringert die Leistung Ihres Gerätes.

8.5 Einstellen der verstellbaren Füße

- Lassen Sie mindestens 3 cm Platz zwischen den Seiten- und Rückwänden des Geräts und der Unterseite der Arbeitsplatte, wenn Sie Ihr Gerät unter einer Arbeitsplatte einbauen.
- Die Montage/Demontage unter der Theke muss, falls erforderlich, von einem autorisierten Kundendienst durchgeführt werden.
- Damit der Trockner leiser und vibrationsfrei arbeiten kann, muss er richtig auf den Füßen stehen und ausbalanciert sein. Stellen Sie das Gleichgewicht her, indem Sie die Füße einstellen.
- Drehen Sie die Füße nach rechts und links, bis der Trockner waagrecht und ausgeglichen steht.
- Das Produkt sollte nicht auf schrägen, unebenen und krummen Böden aufgestellt werden.

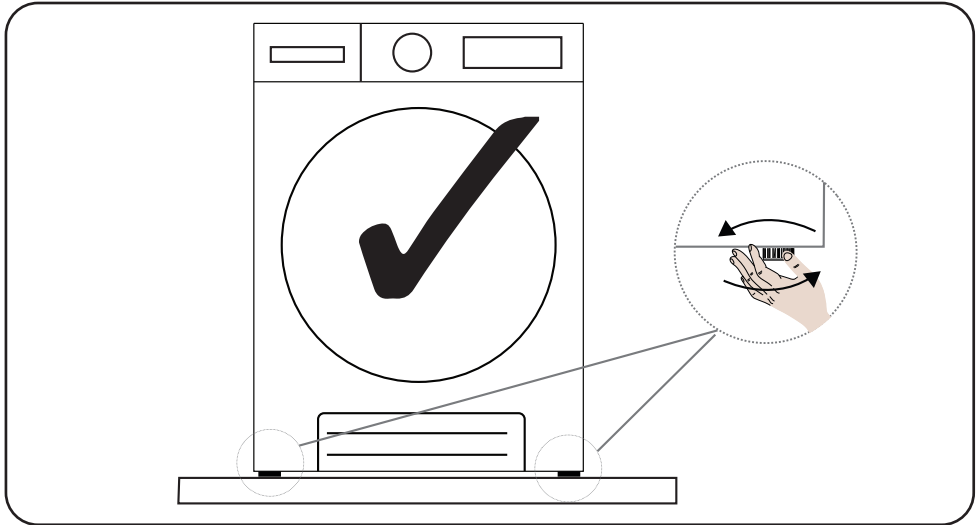

8.6 Positionierung der Maschine auf dem Boden

Der Wäschetrockner muss auf einer ebenen Fläche aufgestellt werden. Es sollte nicht auf schrägen, verwinkelten Böden aufgestellt werden.

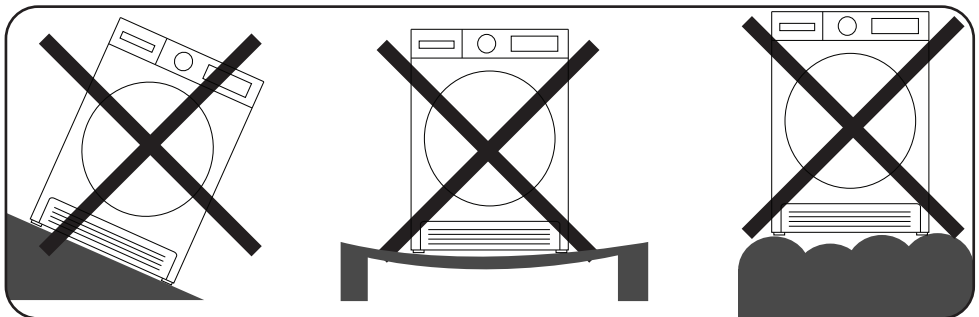

9. ÜBERSICHT

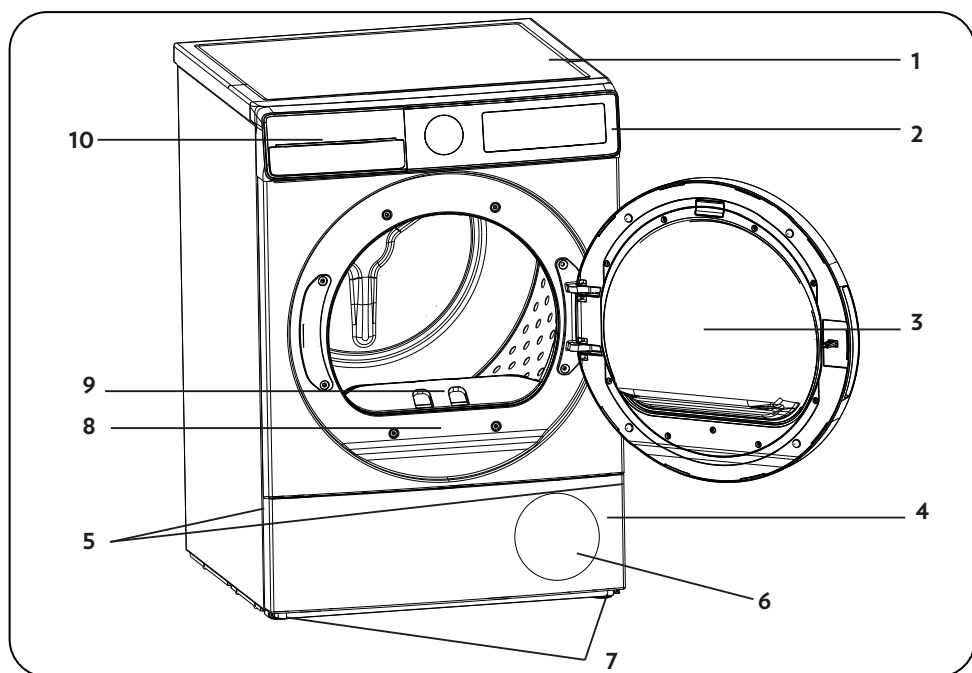

















1. Oberes Fach
2. Bedienfeld
3. Gerätetür
4. Sockel
5. Schlitz zum Öffnen des Sockels
6. Belüftungsgitter
7. Verstellbare FüÙe
8. Typenschild
9. Flusensieb
10. Schubladenabdeckung

10. WÄSCHE VORBEREITEN

10.1 Wäsche zum Trocknen sortieren

Befolgen Sie die Anweisungen auf den Pflegeetiketten der zu trocknenden Wäsche. Trocknen Sie nur Wäschestücke, die laut Angabe/Symbol „trocknergeeignet“ sind.

- Verwenden Sie das Produkt nur mit den in 4.3 angegebenen Wäschemengen und Wäschearten. Beladen Sie die Maschine.

 Trocknergeeignet	 Erfordert kein Bügeln	 Schonende Trocknung	 Nicht trocknergeeignet
 Nicht trocknen	 Nicht chemisch reinigen	 Bei beliebiger Temperatur	 Bei hoher Temperatur
 Bei mittleren Temperaturen	 Bei niedriger Temperatur	 Ohne Hitze	 Zum Trocknen aufhängen
 Zum Trocknen ausbreiten	 Zum Trocknen feucht aufhängen	 Zum Trocknen im Schatten ausbreiten	 Für chemische Reinigung geeignet

Trocknen Sie dünne, mehrlagige oder dicklagige Stoffe nicht zusammen, da sie unterschiedlich schnell trocknen. Trocknen Sie daher Kleidungsstücke zusammen, die die gleiche Struktur und den gleichen Stofftyp haben. Auf diese Weise erhalten Sie ein gleichmäßiges Trocknungsergebnis. Falls Sie der Meinung sind, dass die Wäsche immer noch feucht ist, können Sie für zusätzliche Trocknung ein Zeitprogramm wählen.

Bitte trocknen Sie große (z.B. Bettdecken) und kleine Wäschestücke getrennt voneinander, damit keine feuchte Wäsche entsteht.

WICHTIG! Empfindliche Stoffe, bestickte Stoffe, Wollkleidung*, Seidenstoffe, Kleidung aus empfindlichen und teuren Stoffen, recycelte Stoffe, luftdichte Kleidung, Tüllvorhänge, Artikel aus Gummi oder Kunststoff, Glasfaserartikel, Kleidung mit Metallstickereien und Lederstoffe sind nicht zum Trocknen im Trockner geeignet.

*Trocknen Sie Wollsachen mit dem Programm Wolle, wenn dieses je nach Trocknermodell verfügbar ist. Befolgen Sie unbedingt die Anweisungen des Programms Wool.

11. WÄSCHE ZUM TROCKNEN VORBEREITEN

Explosions- und Brandgefahr!

Entfernen Sie alle Fremdkörper wie Feuerzeuge und Streichhölzer aus den Taschen.

ACHTUNG: Die Trommel des Trockners und

die Textilien können beschädigt werden.

- Möglicherweise haben sich die Kleidungsstücke während des Waschvorgangs verheddert. Trennen Sie sie voneinander, bevor Sie sie in den Trockner geben.
- Entfernen Sie alle Gegenstände in den Taschen der Kleidung und wenden Sie Folgendes an:
- Binden Sie Stoffgürtel, Schnürbänder usw. zusammen oder nutzen Sie einen Wäschesack.
- Schließen Sie Reißverschlüsse, Schnallen und Schließen, knöpfen Sie Bezüge zu.
- Um das beste Trocknergebnis zu erzielen, sortieren Sie die Wäsche nach Textilart und Trockenprogramm.
- Entfernen Sie Bügel und andere Metallteile aus den Kleidungsstücken.
- Webwaren, wie T-Shirts, und Strickkleidung **laufen bei der ersten Trocknung für gewöhnlich ein**. Verwenden Sie ein Schonprogramm.
- **Trocknen Sie Synthetikwäsche nicht übermäßig. Andernfalls knittert sie.**
- Passen Sie beim Waschen von zu trocknender Wäsche die Menge an Weichspüler entsprechend den Herstellerangaben der Waschmaschine an.

11.1 Kapazität

Folgen Sie den Anweisungen in der „Programmauswahl- und Verbrauchstabelle“. **(Siehe: 5.2 Programmauswahl und Verbrauchstabelle)**. Beladen Sie das Gerät nicht mit mehr Wäsche als in der Tabelle angegeben.



WICHTIG! Geben Sie nicht mehr Wäsche als in der Abbildung gezeigt in den Trockner. Bei Überladung verringert sich die Trocknungsleistung des Trockners und es kann zu Beschädigungen an der Kleidung kommen.

Wäsche (pro Stück)	Trockengewicht (g)
Bettwäsche (Doppelbett)	725
Kissenbezüge	240
Badetücher	700
Handtücher	225
Hemden	190
Baumwollhemden	200
Jeans	650
Stoff - Gabardine-Hosen	400
T-Shirts	120

12. TROCKNER VERWENDEN

12.1 Bedienfeld

Die Benutzeroberfläche und die Symbole können sich je nach Produkt ändern. Bitte wählen Sie die für Ihr Produkt geeignete Variante aus.

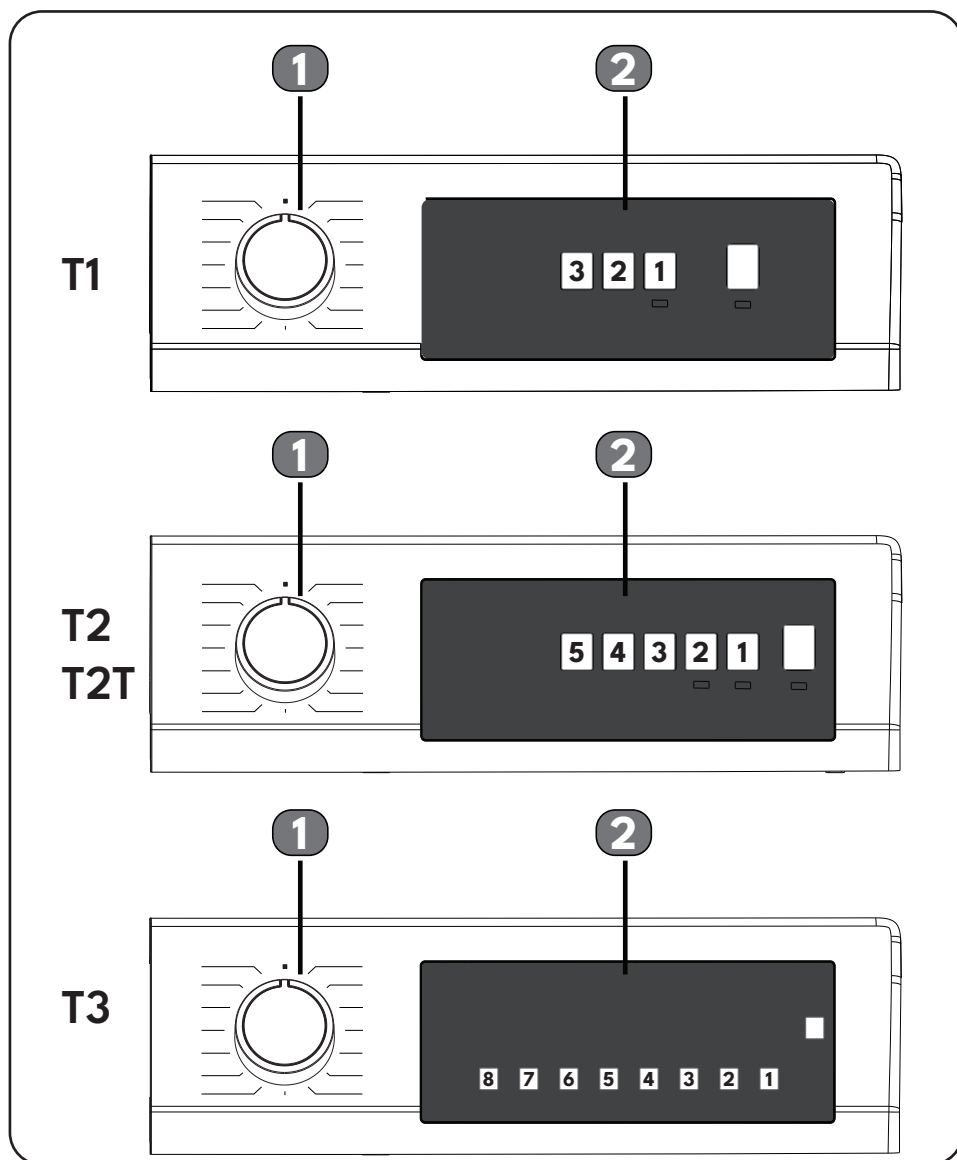

12.2 Programmauswahlknopf

Der Programmauswahlknopf dient zur Auswahl des gewünschten Trocknungsprogramms.

12.3 Elektronischer Anzeiger und Display

Symbol	Symbol Bedeutung
Wassertank-Warnanzeige	
Flusensiebreinigung-Warnanzeige	
Warnsymbol Wärmetauscherreinigung	
Extra trocken	
Schrantrocken	
Bügel trocken	
Trocknungsstufe 1	
Trocknungsstufe 2	
Trocknungsstufe 3	
Trocknungsstufe 4	
Verzögerungstimer	
Knitterschutz 60'	
Knitterschutz 120'	
Dampf 3	
Dampf 2	
Dampf 1	
Schonend	
UVC	
WIFI	
Summer abrechen	
Start und Pause	

Trockenschritt-Anzeige:

Trocknet	
Bügeltrocken	
Schrantrocken	
Ende	

Das elektronische Display zeigt die Trocknungsschritte während des gesamten Programms an. Bei Beginn eines weiteren Programmschritts leuchtet die entsprechende Trocknungsschritt-Leuchte auf. Sobald ein Trocknungsschritt abgeschlossen ist, erlischt die zugehörige Leuchte.

Energieverbrauchsanzeige



Die Energieverbrauchsanzeige zeigt den Energieverbrauch des ausgewählten Programms an. Je größer die Anzeige, desto höher der Energieverbrauch. Der Energieverbrauch steigt oder sinkt je nach Gewebetyp, Dauer des gewählten Programms, Trockenstufe und Schleuderdrehzahl.

13. PROGRAMMAUSWAHL UND VERBRAUCHSTABELLE

Drücken Sie zum Starten des Programmes die Start/Pause-Taste. Die Start/Pause-LED, die anzeigt, dass das Programm gestartet wurde, und die Restzeit des Programms werden angezeigt.

Programm	Beladung (kg)	Waschmaschine Schleudergeschwindigkeit	Ursprünglicher Feuchtigkeitsgehalt	Dauer (Stunde:Minuten)	Energieverbrauch pro Trocknungszyklus (kWh/Zyklus)
Baumwolle extratrocken	10	1000	60%	4:41	1,95
Baumwolle extratrocken	5	1000	60%	3:00	1,27
Öko-Baumwolle*	10	1000	60%	4:31	1,85
Öko-Baumwolle*	5	1000	60%	2:35	0,96
Baumwolle bügeltrocken	10	1000	60%	3:20	1,33
Baumwolle bügeltrocken	5	1000	60%	2:08	0,81
Synthetik schranktrocken	5	800	40%	1:58	0,70
Synthetik bügeltrocken	5	800	40%	1:20	0,45
Schonend	2	600	50%	1:08	0,38
Wolle**	1,5	600	50%	2:40	1,30

*Standardprogramm für die Energiekennzeichnung "Verordnung (EU) Nr. 2023/2533 der Kommission".

Alle Werte in der Tabelle wurden in Übereinstimmung mit der Norm EEN 61121:2013/ A12:2025 ermittelt. Die Verbrauchswerte können je nach Stoffart, Schleuderdrehzahl, Umgebungsbedingungen und Spannungswerten von den Werten in der Tabelle abweichen.

Das Programm "Eco Cotton" ist das "Standard-Baumwollprogramm" gemäß der Verordnung (EU) Nr. 932/2012 der Kommission. (*64 dB(A))

Das Programm Eco Cotton eignet sich zum Trocknen von nasser Baumwollwäsche und wird verwendet, um die Einhaltung der EU-Ökodesign-Vorschriften zu überprüfen. Das Programm Eco Cotton ist das energieeffizienteste Programm zum Trocknen von nasser Baumwollwäsche. Die Beladung des Haushaltswäschetrockners bis zu der in der Gebrauchsanweisung für die jeweiligen Programme angegebenen Höchstkapazität trägt zur Energieeinsparung bei.

**** Die Programmlisten können sich je nach Modell ändern. Diese Deklaration gilt für das Programm Wool, das Modelle enthält.**

Für Wäschetrockner, die mit einem Schlauchsatz für den direkten Abfluss geliefert werden (mit der Typenbezeichnung 091V, 114V, 114S, 114R, 114P, 121V, 122V, 122S auf dem Typenschild);

Für Standardtests muss der Ablaufschlauch gemäß der entsprechenden Installationsanleitung mit dem Wasserablauf verbunden werden.

14. ZUSATZFUNKTIONEN

Die nachstehende Tabelle zeigt die Optionen, die in Programmen ausgewählt werden können.

Option	Beschreibung
Trocknungsstufe	Der nach der Trocknung erzielte Feuchtigkeitsgrad kann um 3 Stufen erhöht werden. Auf diese Weise kann der Grad der erforderlichen Trockenheit gewählt werden. Neben der Standardeinstellung wählbare Stufen: 1, 2, 3. Nach Auswahl leuchtet die LED der entsprechenden Trocknungsstufe auf.
Schonend	Empfindliche Stoffe werden länger bei niedriger Temperatur getrocknet.
Faltenfrei	Wenn Sie die „Faltenfrei“-Option wählen und die Gerätetür beim Programmende nicht öffnen, wird die 1-stündige Faltenfrei-Phase auf 2 Stunden verlängert. Nach Auswahl der Faltenfrei-Option hören Sie ein Tonsignal. Sie können die Option durch erneutes Drücken der Taste abbrechen. Wenn Sie die Tür öffnen oder die Start-/Pause-Taste drücken, während der Z-Anstiegsschritt läuft, wird dieser Schritt abgebrochen.
Zeitverzögerung	Sie können die Startzeit des Programmes durch Auswahl der 1-Stunden- bis 23-Stunden-Option verzögern. Sie können die gewünschte Verzögerungszeit durch Betätigung der Start-/Pause-Taste aktivieren. Bei Ablauf der Zeit beginnt das ausgewählte Programm automatisch. Während der Verzögerungszeit können mit dem Programm kompatible Optionen aktiviert/deaktiviert werden. Durch langes Drücken der Verzögerungszeit-Taste wird die Verzögerungszeit kontinuierlich geändert.
Summer abbrechen	Der Trockner gibt ein akustisches Signal aus, wenn der Programmwahlknopf gedreht wird, wenn Tasten gedrückt werden und am Ende des Programms. Um die Alarme abzubrechen, halten Sie die Taste "Option 1" bei den Versionen T1-T2 und T2 Touch und die Taste "Option 2" bei der Version T3 3 Sekunden lang gedrückt. Wenn Sie die Taste drücken, zeigt eine akustische Warnung an, dass die Option abgebrochen wurde.
Zeitbasierte Trocknung	Wenn der Knopf auf das Programm Zeitbasierte Trocknung eingestellt ist, kann die Option durch Betätigung der Optionstaste der zeitbasierten Trocknung ausgewählt werden. Das Programm startet durch Drücken der Taste Start/Pause. Durch langes Drücken der Zeitbasierte-Trocknung-Taste wird die Zeit kontinuierlich geändert.
Kindersicherung	Mit der Kindersicherung-Option können Sie Änderungen am Programmablauf durch die Betätigung von Tasten während des Programmes verhindern. Um die Kindersicherung zu aktivieren, müssen Sie die Tasten „1“ und „2“ gleichzeitig 3 Sekunden lang drücken. Beim Aktivieren/Deaktivieren der Kindersicherung wird „CL“ für 2 Sekunden auf dem Display angezeigt und erlischt dann; außerdem ertönt ein Warnton. Nach Ablauf des Programms wird die Kindersicherung nicht automatisch deaktiviert. Zum Deaktivieren der Kindersicherung am Ende des Programms stellen Sie den Programmauswahlknopf auf „Aus“. Drehen Sie dann den Drehknopf auf eine beliebige Programmstellung und drücken Sie die Tasten "1" und "2" gleichzeitig für 3 Sekunden.
UVC*	Die von Vestel in Anlehnung an die Sonnenstrahlen entwickelte UVC-Technologie sorgt dafür, dass Ihre Kleidung und Ihre Maschine während des anfänglichen Trocknungs- und Belüftungsvorgangs auf einem maximalen Hygienestandard bleiben.
Dampf*	Die Dampffunktion hilft, Falten auf der Kleidung zu vermeiden, und erleichtert das Bügeln der Kleidung. Die Dampfmenge kann in 3 Stufen eingestellt werden: 1 (niedrig), 2 (mittel), 3 (hoch).

* Die Produktmerkmale können sich je nach Modell ändern.

15. Fernzugriffseinstellungen (Beschreibung der Android- und ios-Anwendungen)

Mit der Vestel Smart Life/VeeZy-Anwendung können Sie Ihr Gerät über Ihr Smart Device aus der Ferne steuern und überwachen. Auf diese Weise können Sie je nach der zu trocknenden Wäsche über die Anwendung das passende Programm auswählen und über den Abschnitt Zusatzfunktionen zusätzliche Optionen wählen. Darüber hinaus hilft die Vestel Smart Life/VeeZy-Anwendung dem Benutzer beim Zugang zum Service, indem sie ihn über jeden Fehler informiert, der auf dem Gerät auftritt.

15.1 So aktivieren Sie Wi-Fi:

T1

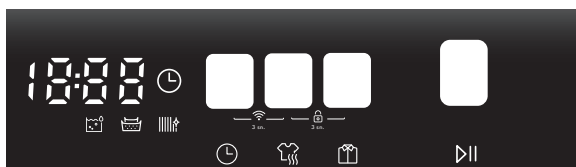

T2T / T2

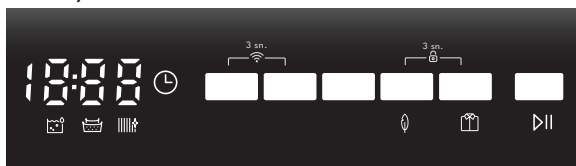

T3



1. Die Tasten zur Einstellung der Startverzögerung und der Trocknungszeit müssen gleichzeitig 3 Sekunden lang gedrückt werden.
2. Wenn das Wi-Fi-Modul aktiviert ist, erscheint das Symbol für 3 Sekunden auf dem Bildschirm.
3. Um sich mit einem Wi-Fi-Netzwerk zu verbinden und eine Fernsteuerung zu erhalten, können Sie die Anwendung „Vestel Smart Life/VeeZy“ von den Android- oder IOS-Märkten auf Ihr Smartphone herunterladen und die Verbindung mit den Anweisungen der mobilen Anwendung herstellen.

HINWEIS:

Es genügt, wenn Sie Ihr Gerät einmal in das Wi-Fi-Netzwerk einbinden. (Um eine Verbindung mit dem Wi-Fi-Netzwerk herzustellen, folgen Sie den Anweisungen der Anwendung „Vestel Smart Life/VeeZy“). Vor jedem Gebrauch müssen Sie die Fernbedienung aktivieren, indem Sie die Tasten Delayed Start und Time Drying gleichzeitig 3 Sekunden lang drücken. Um die Fernbedienung abzuschalten, drücken Sie einfach die gleichen Tasten 3 Sekunden lang gleichzeitig.

Bei einem Wechsel des Wi-Fi-Modems, des Modemnamens oder des Wi-Fi-Passworts muss das Gerät erneut in das Wi-Fi-Netzwerk eingebracht werden.

Wenn die Aktivierung der Fernbedienung übersprungen wird, kann nur eine Fernbetrachtung durchgeführt werden, auch wenn ein Trocknungsprogramm gestartet wird. (Es können keine Programmänderungen vorgenommen werden).

Das Gerät, dessen Fernbedienung aktiviert ist, schaltet nach einer bestimmten Zeit in den Energiesparmodus um, wenn keine Bedienung erfolgt, und der Bildschirm des Geräts schaltet sich aus. Dank der Fernbedienung können Programmtyp, Trocknungsgrad, Knitterschutzfunktion und andere Zusatzfunktionen auch nach Stunden gewählt und das Programm aus der Ferne gestartet werden. Damit dieser Vorgang durchgeführt werden kann, müssen die notwendigen Sicherheitsvorschriften (die Maschinentür darf während der abgelaufenen Zeit nicht geöffnet oder geschlossen werden, es darf keine Stromunterbrechung stattgefunden haben usw.) eingehalten werden.

Das Umschalten einer Maschine mit aktivierter Fernsteuerung in den Kindersicherungsmodus verhindert nicht die Steuerung und Überwachung der Maschine über die mobile Anwendung.

Wenn der Trockner mit einem intelligenten Gerät verbunden ist, kann ein anderes Telefon nicht mit demselben Gerät verbunden werden.

Wenn das Konto, in das Sie eingeloggt sind, das Konto ist, dem Sie das Produkt zuvor hinzugefügt haben, können Sie Ihren Trockner direkt nach dem Einloggen verwenden.

Nachdem das Programm gestartet wurde, kann es aus Sicherheitsgründen nicht mehr über die Fernbedienung abgebrochen oder gestoppt werden.

Nachdem Sie das Gerät aus der App entfernt haben, bleibt das Gerät mit dem Internet verbunden. Um das Gerät vollständig zu trennen und sicherzustellen, dass alle mit dem Gerät verknüpften Benutzerdaten gelöscht werden, müssen Sie das Gerät in den Konfigurationsmodus versetzen. Die Schaltfläche "Gerät entfernen" in der mobilen App trennt das Gerät, löscht jedoch nicht alle Benutzerdaten.

16. Warnungen bezüglich des Wi-Fi-Modus

Wenn Sie glauben, dass es Probleme mit der Steuerung oder der Verbindung gibt, gehen Sie wie folgt vor. Beobachten Sie, ob das Problem nach der von Ihnen durchgeführten Operation weiterhin besteht. Wenn Sie glauben, dass das Problem weiterhin besteht, ergreifen Sie die nächsten Maßnahmen.

1. Prüfen Sie, ob das Gerät mit dem Heimnetzwerk verbunden ist.
2. Prüfen Sie, ob Ihr Smart-Gerät mit einem Netzwerk verbunden ist.
3. Schalten Sie die Produkt-App [Vestel Smart Life/VeeZy] ein und aus.
4. Schalten Sie den Wi-Fi-Modus am Gerät ein und aus. Versuchen Sie erneut, eine Verbindung über die Anwendung herzustellen.

Wenn der Fehler weiterhin besteht, wenden Sie sich an Ihren autorisierten Kundendienst.

16.1 Wireless LAN-Funktionen

Die folgende Tabelle gibt einen Überblick über die Optionen, die in den Programmen ausgewählt werden können.

Frequenzbereiche
2,400 GHz - 2,484 GHz (CH1 bis CH14)

Ausgangsleistung		TYP.	Kriterien	Einheit
Durchschnittliche HF-Ausgangsleistung 802.11b CCK-Modus	1M	16.5	+/- 1.5	dBm
	11M	16.5	+/- 1.5	dBm
Mittlere HF-Ausgangsleistung 802.11b OFDM-Modus	6M	15	+/- 1.5	dBm
	54M	13	+/- 1.5	dBm
Mittlere HF-Ausgangsleistung, 802.11b OFDM-Modus	MCS0	14.5	+/- 1.5	dBm
	MCS7	12	+/- 1.5	dBm

Vestel Smart Life/VeeZy arbeitet im 2,4-GHz-Frequenzband.

***Die Produktmerkmale können sich je nach Modell ändern.**

17. PROGRAMM STARTEN

Während der Programmauswahl blinkt die Start/Pause-LED. Drücken Sie zum Starten des Programmes die Start/Pause-Taste. Die Start/Pause-LED, die anzeigt, dass das Programm gestartet wurde, und die Trocknung-LED leuchten auf.

Programm	Beschreibung	Beladung (kg)	Anfangs feuchtigkeitsgehalt (%)
Baumwolle extratrocken	Dieses Programm trocknet dicke und mehrschichtige Stoffe, wie Baumwollhandtücher, Bettlaken, Kissenbezüge, Bademäntel, etc. bei hoher Temperatur, so dass sie anschließend direkt in einem Schrank verstaut werden können.	10	60%
Öko-Baumwolle	Dieses Programm trocknet Baumwollschlafanzüge, Unterwäsche, Tischdecken usw., so dass sie anschließend direkt in einem Schrank verstaut werden können.	10	60%
Baumwolle bügeltrocken	Dieses Programm trocknet Baumwollwäsche, bis sie bügelfertig ist. Bei Entnahme aus der Maschine ist die Wäsche feucht.	10	60%
Synthetik schranktrocken	Dieses Programm trocknet Synthetiktextilien, wie Hemden, T-Shirts, Blusen, bei einer niedrigeren Temperatur als das Baumwollprogramm, so dass sie anschließend direkt in einem Schrank verstaut werden können.	5	40%
Synthetik bügeltrocken	Dieses Programm trocknet Synthetiktextilien, wie Hemden, T-Shirts, Blusen, bei einer niedrigeren Temperatur als das Baumwollprogramm, bis sie bügelfertig ist. Bei Entnahme aus der Maschine ist die Wäsche feucht.	5	40%
Schonend	Dieses Programm trocknet dünne Stoffe, wie Hemden, Blusen und Seidenkleidung, bei einer niedrigen Temperatur, bis sie anziehfertig ist.	2	50%
Zeitbasierte Trocknung	Um den gewünschten Trocknungsgrad bei niedriger Temperatur zu erreichen, können Sie die Zeitprogramme nutzen. Unabhängig vom Trockengrad stoppt das Programm zum gewünschten Zeitpunkt.	-	-
20 min/40 min /60 min	Um den gewünschten Trocknungsgrad bei niedriger Temperatur zu erreichen, können Sie die Zeitprogramme nutzen. Unabhängig vom Trockengrad stoppt das Programm zum gewünschten Zeitpunkt.	-	-
Säuglingswäsche	Dieses Programm trocknet empfindliche Säuglingswäsche bei einer niedrigen Temperatur, so dass sie anziehfertig ist.	3	60%
Allergie sicher*	Das Programm von Allergy Safe wird zum hygienischen Trocknen von Baumwollkleidung verwendet, die eine besondere Hygiene - wie z.B. Babykleidung - bei hohen Temperaturen erfordert.	3	60%
Bettdecken	Dieses Programm wird zum Trocknen von Bettdecken verwendet.	2,5	60%
Jeans	Dieses Programm dient dem Trocknen von Jeans.	4	60%
Wolle	Verwenden Sie dieses Programm zum schonenden Trocknen von gemäß Waschanleitung gewaschenen Wollsachen. Nehmen Sie die Sachen nach dem Trocknen heraus.	1,5	50%
Sport	Das Sportprogramm wird für synthetische Sportwäsche wie Shorts und T-Shirts bei niedrigen Temperaturen verwendet.	4	40%
Gemischt	Dieses Programm trocknet nicht abfärbende Baumwoll-Synthetik-Mischwäsche, bis sie anziehfertig ist.	4	60%
Wolle auffrischen	Wolle auffrischen hilft dabei, nach dem Waschen überschüssiges Wasser bei niedriger Temperatur und mit sanften Trommelbewegungen aus Wolltextilien zu entfernen.	-	-

Programm	Beschreibung	Beladung (kg)	Anfangs feuchtigkeitsgehalt (%)
Auffrischen	Ohne die Zufuhr von Heißluft erfolgt die Auffrischung durch Auswahl der Option Zeittrocknung und schlechte Gerüche können beseitigt werden.	-	-
Express 34'/Express 45'	1 kg Baumwollhemden, die in der Waschmaschine mit hoher Geschwindigkeit geschleudert werden, sind in 34/45 Minuten getrocknet.	1	50%
Hemden 20'/Hemden 30'	2 bis 3 Hemden sind in 20/30 Minuten bügelfertig.	0,5	50%
Handtücher*	Dieses Programm trocknet dicke Baumwollwäsche wie Handtücher, Bademäntel usw.	3	60%
Outdoor*	Dieses Programm ist ideal für Outdoor-Bekleidung, wasserdichte Jacken, Jacken mit Innenfutter usw.	2	40%
Hygiene*	Dieses Programm ist für die Textilien mit besonderen Hygieneanforderungen geeignet.	3	60%
Schnelle Hygiene*	Die Purebeam/Crystalight-Technologie ermöglicht ein hygienisches Trocknen Ihrer leichten Baumwoll- oder Synthetikkleidung oder von Kleidung, die schnell getrocknet werden muss.	2	60%
Purebeam / Crystalight Baby Care*	Die Purebeam/Crystalight-Technologie ermöglicht das hygienische Trocknen von Babykleidung, die besonders hygienisch sein muss.	3	60%
Purebeam / Crystalight Refresh**	Im Purebeam/Crystalight Refresh-Programm wird Ihre Wäsche neben der Purebeam/Crystalight-Technologie 60 Minuten lang mit Heißluft hygienisch aufgefrischt, unabhängig vom Feuchtigkeitssensor in der Trommel.	-	-
Purebeam / Crystalight Dry*	Die Purebeam/ Crystalight-Technologie sorgt für ein hohes Maß an Hygiene für Ihre Baumwollkleidung im PureBeam+ Trocknungsprogramm.	3	60%
Extraleise	Das Leise-Programm betreibt den Wäschetrockner mit weniger Geräuschentwicklung. Die Lärmbelastung ist im Vergleich zum Eco Cotton-Programm um fast 50 % zurückgegangen.	10	60%

WICHTIG! Öffnen Sie die Gerätetür nicht, während das Programm läuft. Falls Sie die Tür öffnen müssen, halten Sie sie möglichst kurz geöffnet.

*Die Produktmerkmale können sich je nach Modell ändern.

** Dank der Purebeam/Crystalight-Technologie werden auch persönliche Gegenstände wie Brieftaschen, Münzen, Schlüssel und Schlüsselbünde, die in den Trockner gestellt werden, hygienisch geschützt.



WOOLMARK
WOOL CARE

Der Walltrocknungszyklus dieser Maschine wurde von The Woolmark Company für das Trocknen von maschinenwaschbaren Wollprodukten getestet und genehmigt, vorausgesetzt, die Produkte werden gemäß den Anweisungen auf dem Kleidungsetikett und den Anweisungen des Herstellers dieser Maschine gewaschen und getrocknet. M0000 Das Woolmark-Symbol ist in vielen Ländern eine Zertifizierungsmarke.

Modell	Woolmark M Code*
7-8 kg Energieklasse E	M2442
9-10 kg Energieklasse E 7-8-9-10 kg D Energieklasse	M2240
7-8-9-10 kg C Energieklasse 8-9-10 kg Energieklasse B	M2239

***Diese Erklärung und Tabelle gilt für Woolmark-zertifizierte Modelle. Bitte überprüfen Sie Ihr Modell, ob das "Woolmark Wool Care"-Logo auf der Frontblende angebracht ist.**

Während des Programms

Wenn Sie die Tür öffnen, während das Programm läuft, schaltet das Gerät in den Pausenmodus. Wenn die Tür geschlossen ist, drücken Sie die Taste Start/Pause, um das Programm fortzusetzen.

Öffnen Sie die Ladetür nicht, während das Programm läuft. Falls Sie die Tür öffnen müssen, halten Sie sie möglichst kurz geöffnet.

Programmende

Sobald das Programm beendet ist, leuchten die Warn-LEDs für Start/Pause, Wassertankfüllstand, Filterreinigung und Wärmetauscherreinigung auf. Darüber hinaus wird bei Programmende eine akustische Warnung ausgegeben. Sie können die Wäsche herausnehmen, um das Gerät auf eine neue Beladung vorzubereiten.

 **WICHTIG!** Reinigen Sie das Flusensieb nach jedem Programm. Leeren Sie den Wassertank nach jedem Programm.

 **WICHTIG!** Falls Sie die Wäsche nach Ablauf des Programms nicht sofort herausnehmen, wird automatisch ein 1-stündiges Knitterschutzprogramm aktiviert. Dieses Programm dreht die Trommel in regelmäßigen Abständen, um Knitterbildung zu vermeiden.

17.1 Informationen zur Trommelbeleuchtung

- Die Produktmerkmale können sich je nach Modell ändern. Diese Informationen gelten für die Modelle mit LED-Trommellicht.

- Das Licht funktioniert automatisch, wenn Sie öffnen Sie die Tür. Und schließt sich nach einer Weile automatisch.

- Es gibt keine einstellbare Option für den Benutzer, sie zu öffnen oder zu schließen.

- Bitte versuchen Sie nicht, die LED-Leuchte zu ersetzen oder zu verändern.

*Non riparare o sostituire la luce del tamburo. Contattare l'assistenza per concordare un intervento.

18. Tabelle zur Verfügbarkeit von Programmen und Optionen für die Aktivierung

Dampf*	UV*	Schleudern*	Trockene Ebene	Trocknungsziel*	Schonend	Kindersicherung	Buzzer	Verzögerungstimer	Antifalten	
✓	✓	✓	✓	✓	✓	✓	✓	✓	✓	Baumwolle extratrocken
✓	✓	✓	✓	✓	✓	✓	✓	✓	✓	Öko-Baumwolle
✓	✓	✓	✓	✓	✓	✓	✓	✓	✓	Baumwolle bügeltrocken
✓	✓	✓	✓	✓	✓	✓	✓	✓	✓	Öko-Baumwolle *
✓	✓	✓	✓	✓	✓	✓	✓	✓	✓	Synthetik schranktrocken
✓	✓	✓	✓	✓	✓	✓	✓	✓	✓	Synthetik bügeltrocken
✓	✓	✓	✓	✓	✓	✓	✓	✓	✓	Synthetik*
✓	✓ T2/T2T X T3	✓	X	✓	✓ (Standard)	✓	✓	✓	✓	Schonend
✓	X	X	X	X	X	✓	✓	✓	✓	Zeitbasierte Trocknung
✓	X	X	X	X	X	✓	✓	✓	✓	20 min /40 min/ 60 min
✓	✓	✓	✓	✓	✓	✓	✓	✓	✓	Gemischt
✓	✓	✓	✓	✓	✓	✓	✓	✓	✓	Säuglingswäsche
✓	✓	✓	✓	✓	✓	✓	✓	✓	✓	Allergie sicher*
✓ T2/T2T X T3	X	X	X	X	X	✓	✓	✓	✓	Auffrischen
✓ T2/T2T X T3	X	X	X	X	X	✓	✓	✓	✓	Wolle auffrischen
✓	✓	✓	✓	✓	✓	✓	✓	✓	✓	Jeans*
✓	X	X	X	✓ (Standard)	X	✓	✓	✓	✓	Wolle
✓	✓	✓	✓	✓	✓	✓	✓	✓	✓	Sport
✓ T2/T2T X T3	X	X	X	✓ (Standard)	X	✓	✓	✓	✓	Express 34 / Express 45 /
✓ T2/T2T X T3	X	X	X	✓ (Standard)	X	✓	✓	✓	✓	Hemden 20' /Hemden 30'

Dampf*	UV*	Schleudern*	Trockene Ebene	Trocknungsziel*	Schonend	Kindersicherung	Buzzer	Verzögerungstimer	Antifalten	
✓	✓T2/T2T X T3	✓	X	✓	✓(Standard)	✓	✓	✓	✓	Bettdecken*
✓	✓	✓	✓	✓	✓	✓	✓	✓	✓	Handtücher*
✓	✓	✓	✓	✓	✓	✓	✓	✓	✓	Outdoor*
✓	✓	✓	X	✓	X	✓	✓	✓	✓	Extraleise*
✓	✓	✓	✓	✓	✓	✓	✓	✓	✓	Hygiene*
X	✓(Standard)	X	X	✓(Standard)	X	✓	✓	✓	✓	Schnelle Hygiene*
X	✓(Standard)	✓	✓	✓	X	✓	✓	✓	✓	PureBeam/ Crystalight Babywäsche*
X	✓(Standard)	X	X	X	X	✓	✓	✓	✓	PureBeam/ Crystalight Refresh*
X	✓(Standard)	✓	✓	✓(Standard)	X	✓	✓	✓	✓	PureBeam/ Crystalight Dry*
NEIN										
JA										
*										

Die gekennzeichneten Funktionen können je nach Gerätemodell variieren

 **WICHTIG!** Reinigen Sie die Metallflächen des Sensors 4-mal im Jahr.

 **WICHTIG!** Reinigen Sie die Metallflächen des Sensors nicht mit metallischen Gegenständen.

 **WARNUNG:** Reinigen Sie die Sensoren aufgrund von Brand- und Explosionsgefahr nicht mit Lösungsmitteln, Reinigungsmitteln oder dergleichen.

19.5 Innenfläche der Gerätetür reinigen

 **WICHTIG!** Vergessen Sie nicht, die Innenfläche der Gerätetür nach jeder Trocknung zu reinigen.

Öffnen Sie die Gerätetür des Trockners und reinigen Sie alle Innenflächen sowie die Dichtung mit einem weichen, angefeuchteten Tuch.

20. GERÄUSCHE DER MASCHINE

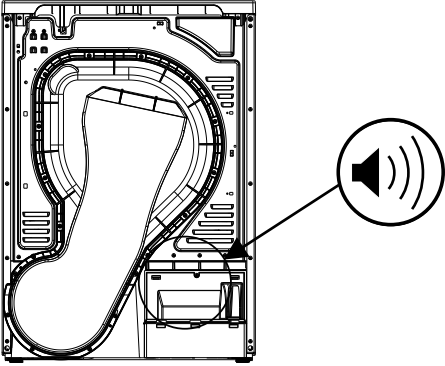
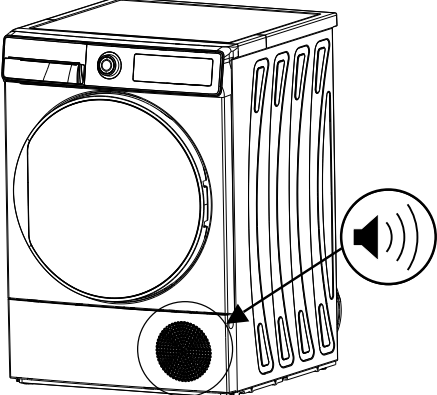
HERKUNFT DES GERÄUSCHS	DEFINITION
	<p>Pumpgeräusche</p> <p>Die Pumpe wird beim Einschalten der Maschine und zu bestimmten Zeiten während des Betriebs aktiviert. Während dieser Vorgänge ist es normal, Pumpen- und Wassergeräusche zu hören.</p>
	<p>Kompressorgeräusche</p> <p>Es ist normal, dass der Kompressor zu gewissen Zeiten ein metallisches Geräusch abgibt, während die Maschine läuft.</p>

21. TECHNISCHE DATEN

Marke	SHARP
Modellbezeichnung	KD-NHAOS6GW1C-DE
Höhe	Min: 845 mm / Max: 855 mm*
Breite	596 mm
Tiefe	609 mm
Kapazität (max.)	10 kg**
Spannung	220-240 V
Leistung	1000 W

*Min. Höhe: Höhe ohne Einsatz der verstellbaren FüÙe. Max. Höhe: Höhe mit maximal verlängerten verstellbaren FüÙen.

**Trockengewicht der Wäsche vor dem Waschen:

 **WICHTIG!:** Zur Verbesserung der Qualität des Trockners können sich technische Daten ohne Vorankündigung ändern.

 **WICHTIG!:** Die angegebenen Werte wurden in einer Laborumgebung nach den relevanten Standards ermittelt. Diese Werte können je nach Umgebungsbedingungen und Verwendung des Trockners unzutreffend sein.

ACHTUNG:

1. Aus Sicherheitsgründen schreibt der Gesetzgeber für solche Anlagen einen Raum von mindestens 1 m³ pro 8 g Kältemittel vor. Auf dem Typenschild an der Vorderseite des Geräts ist die Kältemittelmenge angegeben, die das Gerät enthält, um die minimal zulässige Raumgröße zu bestimmen.
2. Kühlmittel :Brandgefahr/Vergiftungsgefahr/Sachbeschädigungsgefahr und Beschädigung des Geräts. Das Gerät enthält Kältemittel, das zwar umweltfreundlich, aber brennbar ist R290. Wird es nicht ordnungsgemäß entsorgt, kann es zu einem Brand oder einer Vergiftung kommen. Entsorgen Sie das Gerät ordnungsgemäß und beschädigen Sie nicht die Leitungen des Kältemittelkreislaufs.
 - Art des Kältemittels : R290
 - ODP (Ozonabbaupotenzial) : 0
 - GWP (Globales Warnpotenzial) : 3
3. Es besteht Explosions- und Brandgefahr. Nehmen Sie alle Feuerzeuge und Streichhölzer aus den Taschen.
4. Stellen Sie den Trockner nicht in der Nähe von offenen Feuern und Zündquellen auf.

22. FEHLERBEHEBUNG

Ihr Trockner ist mit Systemen ausgestattet, die den Trocknungsvorgang kontinuierlich überwachen und im Falle einer Fehlfunktion entsprechende Maßnahmen einleiten und Ihnen eine Warnung ausgeben.

⚠️ Warnung: Wenn das Problem weiterhin besteht, obwohl Sie die in diesem Abschnitt beschriebenen Schritte durchgeführt haben, wenden Sie sich bitte an Ihren Händler oder einen autorisierten Serviceanbieter. Versuchen Sie niemals, ein fehlerhaftes Produkt eigenhändig zu reparieren.

PROBLEM	URSACHE	ABHILFE
Der Trocknungsprozess dauert sehr lange.	Das Flusensieb ist verstopft.	Waschen Sie das Flusensieb mit lauwarmem Wasser ab.
	Der Wärmetauscher könnte verstopft sein.	Reinigen Sie den Wärmetauscher.
	Belüftungsgitter an der Vorderseite des Gerätes sind geschlossen.	Türen/Fenster öffnen, damit die Raumtemperatur nicht zu stark ansteigt.
	Am Feuchtigkeitssensor befindet sich eine Kalkschicht.	Feuchtigkeitssensor reinigen.
	Trockner ist mit zu viel Wäsche beladen.	Trockner nicht überladen.
	Die Wäsche wurde nicht ausreichend geschleudert.	Wählen Sie eine höhere Schleuderdrehzahl an Ihrer Waschmaschine.
Die Wäsche kommt am Ende des Trocknungsprogramms feucht aus dem Gerät.	⚠️ Die Wäsche, die am Ende des Trocknungsprogramms heiß aus dem Gerät kommt, fühlt sich im Allgemeinen feuchter an.	
	Das verwendete Programm ist für die Wäscheart ungeeignet.	Prüfen Sie die Pflegeetiketten an den Wäschestücken, wählen Sie ein für die Wäscheart geeignetes Programm und nutzen Sie zusätzlich die Zeitprogramme.
	Das Flusensieb ist verstopft.	Waschen Sie das Flusensieb mit lauwarmem Wasser ab.
	Der Wärmetauscher könnte verstopft sein.	Reinigen Sie den Wärmetauscher.
	Der Trockner ist mit zu viel Wäsche beladen.	Trockner nicht überladen.
	Die Wäsche wurde nicht ausreichend geschleudert.	Wählen Sie eine höhere Schleuderdrehzahl an Ihrer Waschmaschine.
Der Trockner kann nicht geöffnet oder Programm kann nicht gestartet werden. Trockner wird bei Anpassung nicht aktiviert.	Trockner ist möglicherweise nicht angeschlossen.	Sicherstellen, dass der Stecker richtig in der Steckdose sitzt.
	Gerätetür ist offen.	Sicherstellen, dass die Gerätetür richtig geschlossen ist.
	Möglicherweise haben Sie kein Programm eingestellt oder die Start/Pause-Taste gedrückt.	Sicherstellen, dass ein Programm eingestellt wurde und der Trockner nicht im Bereitschaftsmodus (Pause) ist.
	Kindersicherung ist aktiv.	Kindersicherung deaktivieren.

Programm wurde grundlos unterbrochen.	Gerätetür wurde nicht richtig geschlossen.	Sicherstellen, dass die Gerätetür richtig geschlossen ist.
	Es kam zu einem Stromausfall.	Start/Pause-Taste zum Starten des Programmes drücken.
	Wassertank ist voll.	Leeren Sie den Wassertank.
Kleidungsstücke sind eingelaufen, verfilzt oder beschädigt.	Das verwendete Programm ist für die Wäscheart ungeeignet.	Pflegeetiketten der Wäschestücke prüfen und ein geeignetes Programm für die Wäscheart wählen.
Wasser leckt an der Gerätetür.	An den Innenflächen der Gerätetür und an den Flächen der Dichtung der Gerätetür hat sich Kalk angesammelt.	Innenflächen der Gerätetür und an den Flächen der Dichtung der Gerätetür reinigen.
Gerätetür öffnet sich eigenständig.	Gerätetür wurde nicht richtig geschlossen.	Drücken Sie die Ladetür zu, bis Sie das Schließgeräusch hören.
Das Wassertank-Warnsymbol leuchtet/blinkt.	Der Wassertank ist voll.	Wassertank leeren.
	Wasserablaufschlauch ist geknickt.	Prüfen Sie den Wasserablaufschlauch, falls das Gerät direkt mit dem Wasserablauf verbunden ist.
Das Wärmetauscherreinigung-Warnsymbol leuchtet.	Der Wärmetauscher ist verunreinigt.	Reinigen Sie den Wärmetauscher.
Das Filterreinigung-Warnsymbol leuchtet.	Flusensieb ist verschmutzt.	Reinigen Sie den Filter.
	Die Filterhalterung könnte durch Fusseln verstopft sein.	Reinigen Sie den Filtersitz.
	Möglicherweise gibt es eine Schicht, die eine Verstopfung auf der Oberfläche des Fusselfilters verursacht.	Waschen Sie das Flusensieb mit lauwarmem Wasser ab.
Das Warnsymbol für die Filter- und Wärmetauscherreinigung blinkt.	Die Filterhalterung könnte durch Fusseln verstopft sein.	Reinigen Sie den Filtersitz.
	Möglicherweise gibt es eine Schicht, die eine Verstopfung auf der Oberfläche des Fusselfilters verursacht.	Waschen Sie das Flusensieb mit lauwarmem Wasser ab.
	Der Wärmetauscher könnte verstopft sein.	Reinigen Sie den Wärmetauscher.
Das Programm kann nicht gestartet werden und die Filter-Warnlampe blinkt.	Der Filter könnte nicht eingesetzt sein.	Wechseln Sie den Filter
	Die Filter-Warnleuchte blinkt, obwohl der Filter eingesetzt ist.	Rufen Sie den Kundendienst an.

Der Trocknungsprozess ist nach 20 Minuten abgeschlossen.	Wenn sich keine Wäsche in der Trommel befindet oder die Wäsche trocken ist, wird die Funktion "Leere Trommel erkennen" aktiviert. Das Trockenprogramm endet nach 20 Minuten und geht in den normalen Modus "Ende" über.	Überprüfen Sie die Trommel und die Nässe der Wäschestücke.
	Wenn die Wäschestücke noch nass sind, liegt möglicherweise ein Fehler im Feuchtigkeitssensor vor.	Rufen Sie den Kundendienst an.

23. AUTOMATISCHE FEHLERWARNUNGEN UND ABHILFEMAßNAHMEN

Ihr Wäschetrockner ist mit einem integrierten Fehlererkennungssystem ausgestattet, das Fehlfunktionen durch Blinksignale der Betriebsanzeigen meldet. Nachstehend finden Sie die häufigsten Fehlercodes.

FEHLERCODE	FEHLER	ABHILFE
E00	Fehler in der Benutzeroberfläche	Wenden Sie sich an den nächstgelegenen autorisierten Serviceanbieter.
E03/ 	Aquaswtich/Pumpenfehler	Wasserbehälter leeren; falls dies das Problem nicht behebt, den nächstgelegenen autorisierten Serviceanbieter kontaktieren.
E04	Störung des Kompressors	Wenden Sie sich an den nächstgelegenen autorisierten Serviceanbieter.
E05	NTC-Fehler des Verdichters	Wenden Sie sich an den nächstgelegenen autorisierten Serviceanbieter.
E06	Durch NTC-Fehler	Wenden Sie sich an den nächstgelegenen autorisierten Serviceanbieter.
E07	Fehler im Motor	Wenden Sie sich an den nächstgelegenen autorisierten Serviceanbieter.
E08	Spannungsschwankungsfehler	Es kann zu Spannungsschwankungen im Netz kommen. Wenden Sie sich an die nächstgelegene autorisierte Servicestelle.

24. INFORMATIONEN ZU UMWELTSCHUTZ UND VERPACKUNG

24.1 Verpackungsinformationen

Die Verpackung dieses Produktes ist aus recyclingfähigen Materialien. Entsorgen Sie die Verpackung nicht zusammen mit dem Hausmüll oder anderen Abfällen. Bringen Sie sie stattdessen zu einer von Ihrer Kommune festgelegten Sammelstelle für Verpackungen.

24.2 Technische Daten

Die technischen Daten befinden sich auf dem Typenschild an der Innenseite des Geräts und auf dem Energieetikett. Der QR-Code auf dem mit dem Gerät gelieferten Energieetikett bietet einen Weblink zu den Informationen über die Leistung des Geräts in der EU-Datenbank EPREL.

Bewahren Sie das Energieetikett zusammen mit dem Benutzerhandbuch und allen anderen mit dem Gerät gelieferten Dokumenten auf. Sie können die gleichen Informationen auch in EPREL finden, indem Sie den Link <https://eprel.ec.europa.eu> und den Modellnamen und die Produktnummer, die Sie auf dem Typenschild des Geräts finden, verwenden. Ausführliche Informationen zum Energielabel finden Sie unter dem Link www.theenergylabel.eu.

24.3 Energieeffizienz

- Sie sollten den Trockner mit voller Leistung betreiben, aber darauf achten, dass er nicht überlastet wird. Wenn Sie den Trockner voll beladen, tragen Sie zur Energieeinsparung bei.
- Stellen Sie beim Waschen der Wäsche immer die höchstmögliche Schleudergeschwindigkeit ein. Dadurch wird die Trocknungszeit verkürzt und der Energieverbrauch reduziert.
- Achten Sie darauf, dass die gleichen Wäschesorten zusammen getrocknet werden.
- Befolgen Sie die Empfehlungen zur Programmauswahl in der Bedienungsanleitung.
- Halten Sie für genug Luftzirkulation einen ausreichenden Abstand an der Vorder- und Rückseite des Trockners ein. Decken Sie die Gitter an der Vorderseite des Gerätes nicht ab.
- Öffnen Sie die Gerätetür während der Trocknung nur, wenn unbedingt erforderlich. Falls Sie die Tür öffnen müssen, halten Sie sie möglichst kurz geöffnet.
- Geben Sie während eines Trocknungsprogramms keine neue (feuchte) Wäsche hinzu.
- Haare und Flusen, die sich von der Wäsche lösen und in die Luft gelangen, werden von den „Flusenfiltern“ aufgefangen. Achten Sie darauf, die Siebe vor und nach jeder Benutzung zu reinigen.
- Bei Modellen mit Wärmepumpe ist darauf zu achten, dass der Wärmetauscher mindestens einmal im Monat oder je nach Benutzerverhalten auch häufiger gereinigt wird.
- Während der Trocknung muss der Aufstellungsort des Trockners gut belüftet sein.

25. KUNDENBETREUUNG UND SERVICE

Verwenden Sie immer Originalersatzteile. Wenn Sie sich an unser autorisiertes Service-Center wenden, halten Sie bitte die folgenden Daten bereit: Modell, Seriennummer und Service-Index. Die Angaben sind auf dem Typenschild zu finden. Die Originalersatzteile für bestimmte Bauteile sind je nach Art des Bauteils 10 Jahre lang ab dem Inverkehrbringen des letzten Geräts des Modells erhältlich.

Die Website für den Zugang zu professionellen Reparaturdiensten:

<https://sharphome.eu/pages/contact>



Service & Support

Visit Our Website

sharphomeappliances.com

SHARP

Be Original.

52572312-250724-00